

# tecnolite®

LA LUZ ES TUYA

LUZ QUE CONECTA  
con tus emociones

CATÁLOGO 2024

**tecnolite**<sup>®</sup>  
LA LUZ ES TUYA

# CONTENIDO

C A T Á L O G O 2 0 2 4

| LUZ QUE CONECTA  
**con tus emociones**



## 2 CONTENIDO

- 3 CÓMO LEER EL CATÁLOGO
- 4 LED PARA LA CORRECTA ILUMINACIÓN
- 5 ÍNDICE POR CÓDIGO
- 9 ÍNDICE POR NOMBRE

## 13 TECNOLITE CONNECT

- 16 KITS
- 17 SEGURIDAD
  - 17 Sensores
  - 17 Alarmas
  - 17 Cerraduras
- 18 MONITOREO
  - 18 Cámaras de monitoreo
  - 19 Timbre
  - 19 Chicharra

- 20 CONFORT
  - 20 Controles
  - 20 Tiras LED TV
- 21 ENERGÍA Y CONTROL
  - 21 Clavijas/Contactos
  - 21 Multicontacto
  - 22 Tomacorrientes
  - 22 Tomacorrientes con interruptor
  - 23 Interruptores
  - 24 Controlador de interruptor

- 25 ILUMINACIÓN INTELIGENTE
  - 25 LÁMPARAS
    - 25 Acento
    - 26 Luz General
    - 26 Filamento
    - 27 LHB
  - 28 INTERIOR
    - 28 Comercial
    - 31 Hospitalidad
    - 32 Oficina
  - 33 TIRA LED SMART
  - 34 EXTERIOR
    - 34 Hospitalidad
    - 35 Arquitectónico

## 35 INTERIOR

- 37 COMERCIAL
  - 39 EMPOTRADOS ACENTO
    - 40 Acento sin marco
    - 41 Acento sin marco sin lámpara
    - 42 Acento
  - 53 EMPOTRADOS LUZ GENERAL
    - 54 Luz general
    - 61 A prueba de vapor
    - 62 Acento sin lámpara
    - 71 Luz general sin lámpara
    - 72 A prueba de vapor sin lámpara

- 73 RIEL SPOT
  - 74 Led
  - 75 Sin lámpara
  - 76 Accesorios
- 77 SOBREPONER
  - 77 Spot
  - 83 Spot sin lámpara
- 87 REGLETAS
  - 88 Sobreponer
- 93 ULTRA SLIM
- 97 TIRAS LED
  - 100 CCT
  - 101 RGB

- 103 HOSPITALIDAD
  - 105 SUSPENDIDOS
    - 106 Led
    - 115 Sin lámpara
    - 147 Sockets
  - 149 LÁMPARAS DE MESA
  - 151 LÁMPARAS DE PIE
  - 152 SOBREPONER PLAFÓN
    - 152 Led
    - 160 Sin lámpara
  - 163 LECTURA
  - 165 LUZ DE CORTESÍA

- 167 ARBOTANTES
  - 168 Led
  - 174 Sin lámpara
- 181 OFICINA
  - 183 Empotrado lineal
  - 184 Panel LED
  - 188 Gabinetes
  - 189 Suspendidos
- 199 INDUSTRIAL
  - 202 A prueba de vapor
  - 203 UFO
  - 205 LHB
  - 206 Suspendidos

## 207 EXTERIOR

- 209 HOSPITALIDAD
  - 211 PLAFÓN EXTERIOR
    - 212 Sobreponer
    - 215 Suspendidos
    - 215 Led
    - 216 Farol sin lámpara
    - 218 Guirnalda
  - 220 ARQUITECTÓNICO
    - 221 SOLARES
      - 222 Arbotantes
      - 223 Farol
      - 224 Estaca
      - 225 Empotrado en piso

- 225 De pie
- 226 Reflector
- 227 ARBOTANTES DECORATIVA
  - 227 Led
  - 248 Sin lámpara
  - 251 Zona costera
- 253 FAROL DE PISO
- 255 FAROL SIN LÁMPARA
- 260 MINIPOSTES
  - 260 Led
  - 263 Sin lámpara
- 266 POSTES
  - 266 Led
  - 267 Sin lámpara

- 269 LUZ DE LUNA
- 271 PROYECTORES / REFLECTORES
  - 272 Estacas
  - 276 Proyector
- 283 SUMERGIBLES
- 285 EMPOTRADOS EN PISO
  - 286 Led
  - 289 Sin lámpara
- 290 LUZ DE CORTESÍA
  - 290 Zona costera
  - 291 Led
  - 294 Fluorescente

- 295 INDUSTRIAL
  - 298 ARBOTANTE
- 299 URBANO
  - 302 PUNTA DE POSTE SOLAR
  - 303 REFLECTOR LINEAL SOLAR
  - 304 PUNTA DE POSTE

## 305 EMERGENCIA

- 308 SOBREPONER-RECARGABLE
- 310 LINTERNAS
  - 310 RECARGABLE
  - 312 REQUIERE BATERÍAS

## 313 LÁMPARAS

- 316 ACENTO
  - 316 MR16-MR11
  - 318 GU10
  - 319 AMPOLLETAS
  - 321 AR111
  - 321 JDR
  - 321 MINIATURA
  - 322 PAR20
  - 323 PAR30
  - 324 PAR38

- 325 LUZ GENERAL
  - 325 VELAS
  - 326 GLOBO
  - 327 A19
  - 329 CIRCULAR
  - 330 ALTA POTENCIA
  - 333 TUBULAR

- 335 FILAMENTO
  - 335 A19
  - 336 GLOBO
  - 337 DECORATIVO
  - 345 VELAS
  - 347 TUBULAR
  - 348 INCANDESCENTE

- 349 COLORS
  - 349 LUZ DE LUNA
  - 351 MR16-GU10-MINIATURA
  - 352 ANTIMOSQUITOS
  - 352 PAR38
- 353 FLUORESCENTES

## 354 ÍNDICE DE PROTECCIÓN (IP)



**NOMBRE**  
PRAIA

**CÓDIGO DEL PRODUCTO**  
• 24PTLLED209MV30N | • PTLLED-209/24W/30B

NEGR0 BLANCO

LUZ CÁLIDA BRILLANTE 3 000 K LUZ CÁLIDA BRILLANTE 3 000 K

POTENCIA: 24 W LUMENS: 1450 lm

VOLTS: 100-240 V -

Vida útil: 30 000 h Tipo de lámpara: LED Integrado

Atenuable: NO

IRC: 80 Ángulo: 20°

**DIAGRAMA**



IMAGEN PRODUCTO APLICADO (SUGERENCIA)



INTERIORES  
COMERCIAL  
EMPOTRADOS  
Acanto

→ SECCIÓN

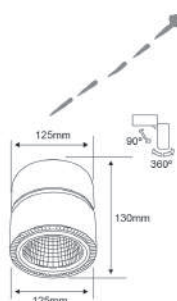
→ FAMILIA

→ SUBFAMILIA



**NUEVO** IDENTIFICADOR DE PRODUCTO NUEVO

PING

• 13PTLLED210MV30N

NEGR0

LUZ CÁLIDA BRILLANTE 3 000 K

POTENCIA: 13 W LUMENS: 950 lm

VOLTS: 100-240 V -

Vida útil: 30 000 h Tipo de lámpara: LED Integrado

Atenuable: NO

IRC: 80 Ángulo: 20°

**FICHA TÉCNICA**  
(Especificaciones del producto)

CUALIDADES DEL PRODUCTO O INFORMACIÓN ADICIONAL

¿QUÉ ÁNGULO DE APERTURA DEBE TENER MI LÁMPARA?



VIDEO

Pasa tu celular sobre el código QR y descúbrelo.

NÚMERO DE PÁGINA

80



# LED PARA LA CORRECTA ILUMINACIÓN

## • LUMENS (lm) Flujo luminoso

Indica la cantidad total de luz emitida por la fuente luminosa, sin importar la dirección en la que está proyectada.

## • EFICIENCIA LUMÍNICA (lm/W)

Es la relación entre la cantidad de luz que produce una fuente y la energía que consume para producirla. Es decir, la relación Lumen / Watts.

La iluminación LED es más eficiente, porque consume menos electricidad (watts) para producir la luz (lumen).

## • LUX (lx) Iluminancia

Indica la cantidad de luz proyectada sobre una superficie ( $lx=lm/m^2$ ). Permite cuantificar la cantidad total de luz visible y la intensidad de la iluminación sobre una superficie.

Es importante tener en cuenta la orientación de la Fuente de luz y la distancia a la superficie; no distingue un número de Fuentes de luz, ni el color, ni la forma.

## • CANDELAS (cd) Intensidad luminosa

Indica la intensidad luminosa, equivale a medir la cantidad de luz en una dirección concreta relacionada con el ángulo de apertura.

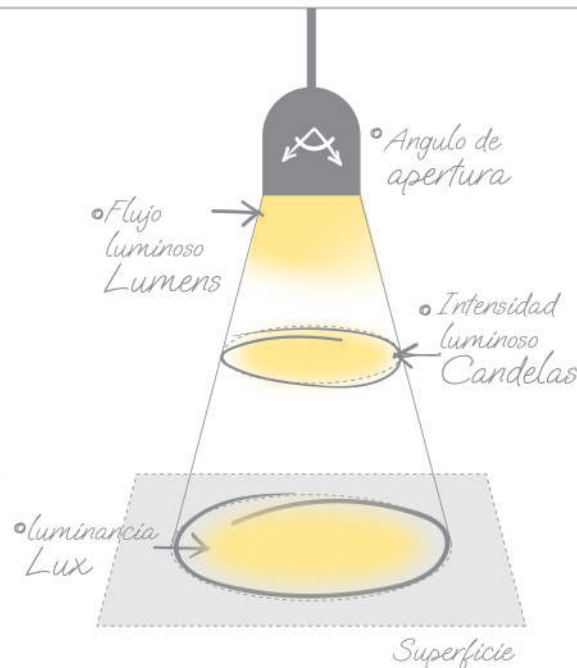

## | BENEFICIOS DE LOS LED



## | EQUIVALENCIA LED

LUMENS / WATTS

LUMENS (lm) FLUJO LUMINOSO	WATTS CONSUMO DE ENERGÍA
80-90	1 w
230-270	3 w
400-450	5 w
500-560	6 w
800-900	10 w
940-1080	12 w
1200-1350	15 w
1600-1800	20 w
4800-5200	60 w
6000-8000	90 w
9200-10080	120 w
12000-13500	150 w
13800-14400	160 w

## | NOM 025 STP-2008

Rige los lineamientos básicos para la iluminación de sitios de trabajo

TAREA VISUAL DEL PUESTO DE TRABAJO	ÁREA DE TRABAJO	NIVELES MÍNIMOS DE ILUMINACIÓN (LUXES)
En exterior: distinguir el área de tránsito, desplazarse caminando, vigilancia, movimiento de vehículos.	Exteriores generales: patios y estacionamientos	20
En interiores: distinguir el área de tránsito, desplazarse caminando, vigilancia, movimiento de vehículos.	Interiores generales: almacenes de poco movimiento, pasillos, escaleras, estacionamientos cubiertos, labores en minas subterráneas, iluminación de emergencia.	50
En interiores.	Áreas de circulación y pasillos; salas de espera, salas de descanso, cuartos de almacén, plataformas, cuartos de calderas.	100
Requerimiento visual simple: inspección visual, recuento de piezas, trabajo en banco y máquina.	Servicios al personal: almacenaje rudo, recepción y despachos, cassetas de vigilancia, cuartos de compresores y pailería.	200
Distinción moderada de detalles: ensamble simple, trabajo medio en banco y máquina, inspección simple, empaque y trabajos de oficina.	Talleres: Áreas de empaque y ensamble, aulas y oficinas.	300
Distinción clara de detalles: maquinado y acabados delicados, ensamble de inspección moderadamente difícil, captura y procesamiento de información, manejo de instrumentos y equipo de laboratorio.	Talleres de precisión: salas de cómputo, áreas de dibujo, laboratorios.	500
Distinción fina de detalles: maquinado de precisión, ensamble e inspección de trabajos delicados, manejo de instrumentos y equipo de precisión, manejo de piezas pequeñas.	Talleres de alta precisión: de pintura y acabado de superficies y laboratorios de control de calidad.	750
Alta exactitud en la distinción de detalles: ensamble, proceso e inspección de piezas pequeñas y complejas, acabado de pulidos finos.	Proceso: Ensamble e inspección de piezas complejas y acabados con pulidos finos.	1000
Alto grado de especialización en la distinción de detalles.	Proceso de gran exactitud Ejecución de tareas visuales: - de bajo contraste y tamaño muy pequeño por períodos prolongados. - exactas y muy prolongadas, - muy especiales de extremadamente bajo contraste y tamaño pequeño.	2000

## | LUXES ESPACIOS

100-300 lx  
500 lx  
150-200 lx  
220 lx  
100-200 lx  
100 lx

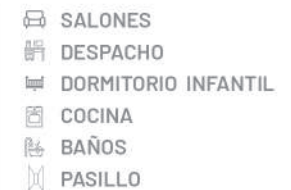

## | LUXES ACTIVIDADES

100-300 lx  
500 lx  
150-200 lx  
220 lx  
100-200 lx





tecnolite®  
LA LUZ ES TUYA

# ÍNDICE POR CÓDIGO

CÓDIGO	PÁG
09EMA19LED30MV	309
09EMA19LED65MV	309
09HLED1177MV30B	238
09HLED1177MV30G	238
09HLED1203MV30N	260
09HLED429MV30N	260
09HLED752MV30N	272
09HLED923MV30N	232
09PAR20LED30MV35	322
09PAR20LED65MV35	322
09SMMR16LEDCCMV45	317
09T8LED60MV65C	333
09T8LED60MV65CT	333
09TL1103MVS	178
09YDLED015MVCCB	55
09YDLED109MV30B	61
09YDLED109MV30N	61
09YDLED109MV65B	61
09YDLED109MV65N	61
09YDLED430MV30B	56
09YDLED430MV40B	56
09YDLED430MV65B	56
09YDLED432MVBTCW	29
09YDLED432MVNTCW	29
09YDMLED001MV40B	59
09YDMLED001MV40S	59
09YDMLED001MV65B	59
09YDMLED001MV65S	59
100H1081MVG	248
100H1082MVG	248
100H1083MVG	248
100H1084MVG	263
100H432MVN	249
100H433MVN	263
100LHBLLED65MV120	331
100LQLED118MVN	276
100LQLED130MVN	280
100LQLED165MVN	280
100LQLEDY30MVN	279
100LQLEDY65MVN	279
100SOLLED131VCD65N	302
100UFOLED65MVN	204
100UFOLEDL65MVN	203
1080CTL8192MVN	116
10CTLLED8365MV30C	112
10CTLLED8366MV30CH	112
10DA19LED30V	328
10DA19LED40V	328
10DA19LED65V	328
10DCIRLED30STPMV	329
10DCIRLED65STPMV	329
10DHLED206V30N	239
10DPAR30LED30V40	323
10DPAR30LED65V40	323
10DPAR30LLED30V40	323
10DWLLED25VCD65AN	310
10DYDLED010VSCCTB	54
10HLED1156MV30N	227
10HLED1161MV30N	229
10HLED1183MV30N	229
10HLED1186MV30N	232
10HLED1205MV30N	262
10HLED1208MV30N	262
10HLED123MV30N	234
10HLED124MV30N	234
10HLED191MV30N	233
10HLED401MV30N	228
10HLED762MV30N	274

CÓDIGO	PÁG
10HLED848MV30N	232
10HLED947V30G	235
10LQLED130MVN	277
10LQLED165MVN	277
10LQLEDY30MVN	278
10LQLEDY65MVN	278
10PTLLED1010MV30N	159
10PTLLED1010MV65N	159
10PTLLED1010MVBTCW	32
10SOLLED32VCD65N	226
10SOLLED34VCD65N	226
10TLLLED102MV30S	171
10YD101MVB	72
10YD101MVs	72
10YDC001MVB	66
10YDC002MVB	41
10YDLED025CCMVB	48
10YDLED026CCMVB	48
10YDR001MVB	66
10YDR002MVB	41
10YDR003MVB	66
10YSNLED009MV30B	79
10YSNLED009MV30N	79
10YSNLED010MV30B	79
10YSNLED010MV30N	79
10YSNLED025MV30B	78
10YSNLED025MV30N	78
11CTLLED8367MV30C	112
11HLED1055VCCG	230
11YDLED3165MVBTCW	28
11YDLED3165MVNTCW	28
11YDLED432MV30N	58
11YDLED432MV65N	58
120ESLED730MV65S	304
120EST236SLG	202
120PTL5030MVS	160
120TL1805MVOP	175
120TL1850MVS	175
120UFOLED65MVN	205
120YD4002MVB	62
120YD4002MVN	62
120YD4002MVS	62
12CIRLED65MV	329
12CTLLED011MV30B	111
12CTLLED011MV30N	111
12CTLLED186MV30AT	110
12DCTLLED176MV30B	109
12DCTLLED176MV30N	109
12DCTLLED700V30N	113
12DHLED207V30N	239
12DLFCLED60SV30B	95
12DLFCLED60SV30N	95
12DLFCLED60SV40B	95
12DLFCLED60SV40N	95
12DLFCLED60SV65B	95
12DLFCLED60SV65N	95
12EMPTLLED65MVB	309
12FTLLED013MV30N	247
12FTLLED014MV30N	215
126RLED65MVBTCW	34
12HLED122MV40N	235
12HLED1457V30G	230
12HLED211MV30N	260
12HLED416MV30N	233
12HLED417MV30N	237
12HLED420MV30N	231
12HLED426MV30N	228
12HLED615MV30N	286



CÓDIGO	PÁG	CÓDIGO	PÁG	CÓDIGO	PÁG	CÓDIGO	PÁG	CÓDIGO	PÁG	CÓDIGO	PÁG		
12HLED751MV30N	273	150UF0LEDL65MVN	203	180CTL3313MVMN	132	1SOLLED45DC30N	224	20YDLED015MV65B	58	28SPAR38LEDCCMV36	323	36DLFCLLED150SV65B	94
12HLED945MV30S	240	15CTLLED3315MV30B	108	180CTL3313MVMRS	132	1YDLED1090MV30B	43	20YDLED015MV65N	58	2DA19LEDFC20VA	335	36DLFCLLED150SV65N	94
12PTLLED3030MVB	158	15CTLLED3315MV30N	108	180CTL8303MVCT	122	1YDLED1090MV30N	43	21PTLLED1035VCCCF	154	2DA19LEDFT20VA	335	36ESTLED236MV40G	202
12PTLLED3030MVN	158	15CTLLED8211MV30CR	106	180CTL8360MVCH	118	1YDLED1091MV30B	43	21PTLLED1035VCCNI	154	2DT30LED0FC20VA	347	36ESTLED236MV65G	202
12PTLLED65MVB	158	15CTLLED8213MV30CR	106	180CTL8361MVCH	118	1YDLED1091MV30N	43	22CTLLED8290MV30N	108	2EMLED20MV65B	308	36FLCPLLED120MV40B	90
12PTLLED65MVN	158	15DA19LED030V	328	180CTL8362MVCH	119	1YDLED0464MV30B	40	22CTLLED8290MV30ND	108	264LED30DC150	320	36FLCPLLED120MV65B	90
12PTLLEDR30MVB	157	15DA19LED065V	328	180CTL8370MVNCA	119	1YDLED465MV30B	40	22YSNLED019MV30B	75	269LED30MV150	320	36FLCPLLED40MVS	90
12PTLLEDR30MVN	157	15DAR111LED030V12	321	180CTL8403MVCT	121	1YDLED467MV30B	40	22YSNLED019MV30N	75	269LED30V300C	320	36FLCPLLED65MVS	90
12PTLLEDR65MVB	157	15DAR111LED030V12N	321	180CTL8613MVCT	120	200LQLEDT30MVN	280	23CTLLED1951MV30CRN	107	269LED65MV150	320	38FLCLED1542MV40S	195
12PTLLEDR65MVN	157	15DAR111LED030V24	321	180FTL3429MVN	255	200LQLEDT65MVN	280	240CTL8002MVN	141	269LED65V300C	320	38FLCLED2251MVCCTB	197
12TIRLED30MV5M	100	15DAR111LED030V24N	321	180FTLP3431MVN	253	200LQLEDY30MVN	279	240CTL8004MVN	139	2HLED920DC30B	294	3CTLLED152MVBTCW	31
12TIRLED40MV5M	100	15DAR111LED040V24	321	180LVC203MVS	85	200LQLEDY65MVN	279	240CTL8314MVCT	122	2HLED925DC30B	294	3DA185LEDFC20VA	337
12TIRLED65MV5M	100	15DAR111LED065V24	321	180LVR203MVS	85	200UF0LED65MVN	204	240CTL8430MVN	115	2HLED925DC30N	294	3DA185LEDFC20VH	337
12TIRLEDAMV5M	101	15DPAR38LED30V40	324	180LVR603MVS	86	200UF0LEDL65MVN	203	24CTLLED187MV30AT	110	2HLED939MV30N	286	3DAXLEDFC20VA	339
12TIRLEDAZMV5M	101	15DPAR38LED65V40	324	180LVR7203MVS	86	20BKLEDDCCMV	186	24DLFCLLED120SV30B	94	2JCDLED30MV150	320	3DD125LEDFC20VA	340
12TIRLEDCCMVCTR5M	100	15ETLED18MVCCB	170	180LVR903MVS	85	20CTL154MVB	138	24DLFCLLED120SV30N	94	2SOLLED47DC27N	223	3DG125LEDFC20VA	341
12TIRLEDROMV5M	101	15ETLED18MVCCN	170	180PTL1416MVOX	160	20CTL154MVN	138	24DLFCLLED120SV40B	94	2SOLLED49DC27N	223	3DG125LEDFC20VAL	341
12TIRLED201MVCCN	101	15ETLED19MVCCB	170	180YD4003MVB	62	180YD4003MVB	62	24DLFCLLED120SV40N	94	300CTL8305MVCT	122	3DG125LEDFC20VAR	341
12TLLLED510MVCCN	172	15ETLED19MVCCN	170	180YD4003MVN	62	20CTL1900MVOP	145	24DLFCLLED120SV65B	94	300CTL8405MVCT	121	3DG125LEDFC20VAS	341
12YDLED136MVCCB	57	15FTLLED009MV30N	246	18CIRLED65MV	329	20CTL1941MVN	137	24DLFCLLED120SV65N	94	300LQLEDT30MVN	280	3DG200LEDFC20VA	340
12YDLED430MV30B	56	15FTLLED010MV30N	215	18DLFCLLED90SV30B	95	20CTL3301MVNI	126	24GUIRLED0MV27N	218	300LQLEDT65MVN	280	3DG200LEDFC20VH	340
12YDLED430MV40B	56	15HLED1174MVCCN	228	18DLFCLLED90SV30N	95	20CTL3302MVNI	126	24HLED203V30G	238	300LQLEDY30MVN	279	3DG9LED30V300	319
12YDLED430MV65B	56	15HLED1191V30G	229	18DLFCLLED90SV40B	95	20CTL3303MVNI	126	24HLED414V30S	242	300LQLEDY65MVN	279	3DG9LED30V300C	319
12YDLED430MVBTCW	29	15PTLLELED05MV65B	156	18DLFCLLED90SV40N	95	20CTL3304MVNI	126	24HLED420MV30N	231	30CTLLED185MV30AT	110	3DG9LED30V300COB	319
12YDLED431MV30B	57	15PTLLELED1015MV30N	159	18DLFCLLED90SV65B	95	20CTL7422MVC3D	127	24HLED421MV30N	231	30ESLED520MV65B	298	3DG9LED65V240	319
12YDLED431MV65B	57	15PTLLELED1015MV65N	159	18DLFCLLED90SV65N	95	20CTL8065MVCO	125	24HLED809CV30G	291	30HLED1215MV30G	245	3DG9LED65V300	319
12YSNLED014CCMVB	78	15PTLLELED1015MVBTCW	32	18FLCLED004MVCCTB	88	20CTL8065MVCR	125	24HLED809RV30G	291	30HLED2500MV30N	266	3DG9LED65V300C	319
12YSNLED015CCMVB	40	15PTLLELED1131CV30G	213	18FLCPLLED40MVS	90	20CTL817MVCT	125	24HLED809RV30N	291	30HLED764MV30N	274	3DJCDLED30V300	319
12YSNLED021MVCCB	74	15PTLLELED1131CV30N	213	18FLCPLLED60MV40B	90	20CTL8183MVCH	128	24HLED813CV30G	292	30LHBLLED65MV220	332	3DS123LEDFC20VA	339
12YSNLED021MVCCN	74	15PTLLELED1131CV65G	213	18FLCPLLED60MV65B	90	20CTL8184MVCH	125	24HLED813CV30N	292	30LHBLLEDT65MV200	331	3DS170LEDFC20VA	340
12YSNLED022MVCCB	81	15PTLLELED1131CV65N	213	18FLCPLLED65MVS	90	20CTL8187MVN	137	24LFCLED2250MVCCTB	197	30LQLEDT30MVN	277	3DST64LEDFC20VA	337
12YSNLED022MVCCN	81	15PTLLELED1131RV30G	214	18HLED1233MV30N	234	20CTL8190MVN	133	24LTLLLED3140V40B	188	30LQLEDT65MVN	277	3DST64LEDFT20VA	337
13DA19LED30V	328	15PTLLELED1131RV30N	214	18HLED625MV30N	286	20DYDLED0135VCCCTB	54	24LTLLLED3140V65B	188	30LQLEDY30MVN	278	3DST94LEDFC20VA	339
13DA19LED65V	328	15PTLLELED1131RV65G	214	18LVRLLED893MV30N	82	20DYSNLED009V30N	79	24LTLLLED3142V40B	188	30LQLEDY65MVN	278	3DT60LEDFC20VA	347
13DYDLED011VSCCTB	54	15PTLLELED1131RV65N	214	18PAR38LED30MV35	324	20DYSNLED010V30B	79	24LTLLLED3142V65B	188	30SOLLED33VCD65N	226	3DTTLLED10DCCCB	150
13DYDLED020VCCCTB	55	15PTLLELED1140MVCCCTB	212	18PAR38LED065MV35	324	20DYSNLED010V30N	79	24PTLLELED1132CV30G	213	32DCTLLED205V30S	114	3DTTLLED10DCCCB	150
13HLED1171SCCTB	244	15PTLLELED1140MVCCCTN	212	18PTLLELED1947MVCCB	154	20FTL3424MVN	256	24PTLLELED1132CV30N	213	32ESTLED0232V40S	202	3DTTLLED10DCCCD	150
13HLED1185V30G	237	15PTLLEDC65MVB	156	18PTLLELED1947MVCCN	154	20H1175MVS	249	24PTLLELED1132CV65G	213	32ESTLED0232V65S	202	3DTTLLED10DCCCN	150
13HLED119MV40N	235	15TIRLEDRGBWDCETCW	33	18PTLLEDC30MVB	158	20HLED1076MV30N	231	24PTLLELED1132CV65N	213	32LFCLED2220V240S	195	3DTTLLED10DCCCL	150
13HLED373MV30G	234	15TIRLEDRGBWDCITCW	33	18PTLLEDC30MVN	158	20HLED1192V30G	229	24PTLLELED1132RV30G	214	32LHBLLED50MV360	330	3DTTLLED11DCCCB	149
13HLED922V30G	240	15TLLLED510MVCCN	172	18PTLLEDC65MVB	158	20HLED763MV30N	274	24PTLLELED1132RV30N	214	32LTLLED2281V40B	188	3DTTLLED11DCCCB	149
13PAR30LED30MV35	323	160LHBLLED65MV120	331	18PTLLEDC65MVN	158	20HLED848MV30N	232	24PTLLELED1132RV65G	214	32LTLLED2281V65B	188	3DTTLLED11DCCCD	149
13PAR30LED65MV35	323	16DYDLED012VSCCTB	54	18PTLLEDR30MVB	157	20LFCLED2204MV40N	195	24PTLLELED1132RV65N	214	32LTLLED2282V40B	188	3DTTLLED11DCCCN	149
13PAR38LED30MV25	324	16HLED1053V30G	238	18PTLLEDR30MVN	157	20LHBLLED65MV220	332	24PTLLELED209MV30N	80	32LTLLED2282V65B	188	3DTTLLED11DCCCL	149
13PAR38LED65MV25	324	16HLED808RV30G	291	18PTLLEDR65MVB	157	20LHBLLEDMTCRGCBCW	27	24PTLLEDC30MVB	158	33CTLLED168MV30B	109	3DTTLLED12DCCCB	149
13PAR38LEDBMV60	352	16PAR38LEDAMV35	349	18PTLLEDR65MVN	157	20LHBLLEDT65MV200	331	24PTLLEDC30MVN	158	33CTLLED168MV30D	109	3DTTLLED12DCCCB	149
13PAR38LEDGMV60	352	16PAR38LEDLLAZMV35	349	18T8LED120MV40C	333	20LQLEDMTCRGCBCNW	34	24PTLLEDC65MVB	158	33CTLLED175MV30N	108	3DTTLLED12DCCCD	149
13PAR38LEDRMV60	352	16PAR38LEDLLVEMV35	349	18T8LED120MV40CT	333	20LQLEDT30MVN	277	24PTLLEDC65MVN	158	35CTLLED0133MV30B	111	3DTTLLED12DCCCN	149
13PAR38LEDYMV60	352	16PTLLED259MV30B	77	18T8LED120MV65C	333	20LQLEDT65MVN	277	24PTLLEDR30MVB	157	35CTLLED0133MV30N	111	3DTTLLED12DCCCL	149
13PTLLED210MV30N	80	16PTLLED259MV30N	77	18T8LED120MV65CT	333	20LQLEDY30MVN	278	24PTLLEDR30MVN	157	35DG125INFCE27VH	348	3DYDLED801V30B	46
13SA19LED30MV120	328	16SOLLED14VC65N	226	18YDLED136MVCCB	57	20LQLEDY65MVN	278	24PTLLEDR65MVB	157	35DG80INFTE27VH	348	3DYDLED801V30N	46
13SA19LED65MV120	328	16SOLLED42DC30G	222	18YDLED430MV30B	56	20PERLED120MV40S	183	24PTLLEDR65MVN	157	35DST45INFCE27VH	348	3ETLLED001MV30N	166
13TLLLED504V30CR	170	16T5LED120V40C	334	18YDLED430MV40B	56	20PTLLED1020MV30N	159	24TIRLEDRGBMVCCTB	101	35DST64INFCE27VH	348	3ETLLED002MV30N	166
13YDLED011MVBTCW	29	16T5LED120V65C	334	18YDLED430MV65B	56	20PTLLED1020MV65N	159	24YDLED015MVCCB	55	35DT2817INFTE27VH	348	3HLED1165MV30N	293
14FLCLED03MVCCTB	88	16YDLED015MVCCB	55	18YDLED430MVBTCW	29	20PTLLED1020MVBTCW	32	24YDLED430MV30B	56	35DT2821INFCE27VH	348	3HLED1166MV30N	293
14GLLED20MV65CF	247	16YSNLED018MV30B	75	18YDLED431MV30B	57	20PTLLED201VCCB	154	24YDLED430MV65B	56	35DT2830INFTE27VH	348	3HLED918MV30N	230
14HLED1500LLAZMVG	270	16YSNLED018MV30N	75	18YDLED431MV65B	57	20PTLLEDC30MVB	156	24YDLED431MV30B	57	35DT45INFCE27VH	348	3M11LED030V38	316
14HLED1500LLVEMVG	270	16YSNLED3167MV30BN	77	1A19LED030V30B	335	20PTLLEDC65MVB	156	24YDLED431MV65B	57	35DYDLED0022VCCCTB	55	3SOLLED18VCD30G	222
14HLED409MV30G	244	17A19LED30MV270	327	1ETLLED912MV30B	166	20SOLLED132VCD65N	225	25DPTLLED206V30S	156	35LHBLLED65MVN	205	3SOLLED25VCD65N	312
14HLED944V30G	229	17A19LED65MV270	327	1ETLLED913MV30B	166	20TL342MVCT	176	25DYDLED021VCCCTB	55	35PTLLED1133RV65G	214	3TL1101MVS	178
14SLLED20MV65CF	247	17CTLLED158MV30N	107	1HLED903MV30N	290	20TLLLED1033MV30S	171	25ESLED740MV50N	304	35PTLLED1142MVCCTB	212	3TLLED2053MV30B	164
14YSNLED013MVBTCW	31	17LHBLLED65MV160	330	1S14LED030V30N	335	20TLLLED408MV30B	169	25HLED2501MV30N	286	35PTLLED1142MVCCTN	212	3TLLED2053MV30N	164
14YSNLED013MVNTCW	31	17YDLED1001MV27B	50	1S14LED030V30N	335	20TLLLED408MV30N	169	25PTLLED1141MVCCCTB	212	35TIRLEDRGBVCCDBT2M	101	3YDLED1064MV30B	44
150LQLEDT30MVN	280	17YDLED3165MV30B	49	1SOLLED21VCD30N	224	20YDLED013MVBTCW	29	25PTLLED1141MVCCTN	212	360CTL861MVCT	120	3YDLED1064MV30N	44
150LQLEDT65MVN	280	17YDLED3165MV30N	49	1SOLLED28DC30N	224	20YDLED015MV30B	58	27HLED1162V30G	238	36DLFCLLED150SV30B	94	3YDLED1065MV30B	44
150LQLEDY30MVN	279	17YDLED458MV30BN	40	1SOLLED29DC30N	225	20YDLED015MV30N	58	28HLED419V30S	242	36DLFCLLED150SV30N	94	3YDLED1065MV30N	44
150LQLEDY65MVN	279	180CTL1003MVOP	143	1SOLLED43DC30N	224	20YDLED015MV40B	58	28HLED767LLAZMVG	270	36DLFCLLED150SV40B	94	3YDLED3161MV30B	49
150UF0LED65MVN	204	180CTL1033MVOP	143	1SOLLED44DC30N	224	20YDLED015MV40N	58	28HLED767LLVEMVG	270	36DLFCLLED150SV40N	94	3YDLED3161MV30N	49

CÓDIGO	PÁG	CÓDIGO	PÁG	CÓDIGO	PÁG	CÓDIGO	PÁG	CÓDIGO	PÁG	CÓDIGO	PÁG	CÓDIGO	PÁG
3YDLED3161MVBTCW	28	50LQLED181MVN	276	60CTL8001MVN	139	60TL1820MVS	175	6PTLLED6C65MVB	158	8HLED208V30N	239	CTLLED-152/30/B	114
400LQLEDK65MVN	281	50LQLED130MVN	277	60CTL8002MVN	141	60TL1860MVOP	180	6PTLLED6C65MVN	158	8HLED753MV30N	272	CTLLED-152/30/N	114
40BKLED40MVB	186	50LQLED165MVN	277	60CTL8062MVCL	144	60TL1870MVOP	177	6PTLLED30MVB	157	8HLED807CV30G	291	CTLLED-161/30/S	114
40BKLED65MVB	186	50LQLEDY30MVN	278	60CTL8172MVCA	129	60TL1875MVOP	180	6PTLLED30MVB	157	8HLED807CV30N	291	DBEXT75VCDCTCW	19
40DLFCLED1002V40N	192	50LQLEDY65MVN	278	60CTL8173MVCA	129	60TL1890MVOP	177	6PTLLED6R65MVB	157	8PAR30LED30MV25	323	EIC27D-LEDFO01/27	346
40DLFCLED1282V40B	193	50YD134VB	65	60CTL8174MVCA	129	60TL3500MVS	177	6PTLLED6R65MVN	157	8PAR30LED65MV25	323	EICD-LED/6W/30	325
40DLFCLED1282V40N	193	50YD134VB	65	60CTL8176MVC	128	60TL6020MVOP	180	6SOLLED20VCD65B	303	8PTLLED259MV30B	77	EICD-LED/6W/65	325
40DLFCLED2205V40N	192	5A19LEDFFV200TCW	26	60CTL8177MVC	128	60TL8321MVDCT	174	6SOLLED30VCD65B	223	8PTLLED259MV30N	77	EICE12-LED/4W/30	325
40DPANLED40MVB	185	5A19LEDVF200TCW	26	60CTL818MVBBA	133	60TL8321MVNCT	174	6SOLLED30VCD65N	223	8SOLLED31VCD65N	226	EICE12-LED/4W/65	325
40DPANLED65MVB	185	5A19LEDREPAM-2	352	60CTL818MVBDB	128	60TL8350MVCB	175	6TL1102MVS	178	8SOLLED40DC30N	223	EICE14-LED/4W/30	325
40LFCLED1285MVCCB	190	5CTLLED158MV30N	107	60CTL8280MVDCA	123	60TL8370MVNCA	174	6TLLED2026MV30N	168	8SOLLED48DC30N	222	EICE14-LED/4W/65	325
40LFCLED1285MVCCN	190	5CTLLED8203MV30CT	113	60CTL8280MVDCH	123	60TL8520MVS	179	6YDLED1082MV30B	42	8T5LED60V40C	334	EICE27-LED/4W/30	325
40LFCLED1285MVCCS	190	5CTLLED8211MV30CR	106	60CTL8320MVCH	124	60YD221MVB	69	6YDLED3162MV30B	49	8T5LED60V65C	334	EICE27-LED/4W/65	325
40LHBLLED65MV220	332	5CTLLED8213MV30CR	106	60CTL8320MVCT	124	60YD221MVN	69	6YDLED3162MV30N	49	8TLLED410MVCCN	172	EICMD-LED/6W/30	325
40LHBLLED165MV200	331	5DTLED18FL22VCT	341	60CTL8321MVDCT	115	60YD221MVS	69	6YDLED3162MVBTCW	28	8YDLED1500EPMV30B	60	EICMD-LED/6W/65	325
40PANLED120MV40TR	196	5EIC27LEDFFV200TCW	26	60CTL8321MVNCT	115	60YD4001MVB	62	6YDLED3162MVNTCW	28	8YDLED1500EPMV65B	60	ES-LED/501/G	298
40PANLED40MVB	185	5EIC27LEDVF200TCW	26	60CTL8322MVDCA	117	60YD4001MVN	62	6YDLED430MV30B	56	8YSNLED3166MV30BN	77	ESLED-4002/F	298
40PANLED65MVB	185	5EMLED31MV65B	308	60CTL8322MVNCH	117	60YD4027MVB	64	6YDLED430MV40B	56	90YS395MVB	76	ESLED-6500-1	298
40PANLEDLMBVTCW	32	5FFE27LEDFFV200TCW	26	60CTL8323MVDCA	117	60YD4027MVN	64	6YDLED430MV65B	56	90YS395MVN	76	ETLLED-001/30/B	166
40PANLEDMVBTWCW	32	5FFE27LEDVF200TCW	26	60CTL8323MVNCH	117	60YD454MVB	41	6YDLED431MV30B	57	90YS399MVB	76	ETLLED-002/30/B	166
40SOLLED131VCD65N	302	5FLALEDE27MVB	339	60CTL8324MVDCA	117	60YD455MVB	41	6YDLED431MV65B	57	90YS399MVN	76	EXND-LED/001/30	316
42HLED1216MV30G	245	5G25LED360TCW	27	60CTL8324MVNCH	117	60YDC1067MVB	64	720CTL8192MVN	116	90YS400MVB	84	EXNL-LED/001/30	316
42LFC120LED50MVG	206	5G25LEDFA360TCW	27	60CTL8325MVCR	127	60YDC1069MVB	64	75YS397MVB	76	90YS400MVN	84	EXN-SMDLED/3W/30	316
42LHBLLED50MV360	330	5GU10LED3M35TCW	25	60CTL8326MVDCH	123	60YDRI068MVB	64	75YS397MVN	76	A19D-LED/001/27	335	EXN-SMDLED/3W/65	316
45DLFCLED1003V40B	192	5GU10LEDV35TCRGNBW	25	60CTL8350MVCB	124	60YDRI068MVB	64	75YS398MVB	84	A19D-LED/002/27	335	F4T5BL	353
45PANLEDL65MVS	187	5GU10LEDV35TCRGNBW	25	60CTL8360MVCH	118	60YS390MVB	75	75YS398MVN	84	A19-LED/005/30	327	F6T5D	353
48ALTVR65WDCCTCW	20	5HLED267MV30N	272	60CTL8361MVCH	118	60YS390MVN	75	7A19LED27V360	335	A19-LED/005/65	327	FC-LEDRL/004/30	155
48DLFCLED180SV30B	94	5HLED812CV30G	292	60CTL8362MVCH	119	60YS391MVB	83	7A19LED6F5V360	335	A19-LED/007/30	327	FC-LEDRL/004/30/B	155
48DLFCLED180SV30N	94	5HLED812CV30N	292	60CTL8370MVNCA	119	60YS391MVN	83	7A19LED2MV200TCW	326	A19-LED/007/65	327	FC-LEDRL/004/30/R	155
48DLFCLED180SV40B	94	5MR16LED3M35TCW	25	60ESLED0730MV65S	304	60YSN368MVB	84	7DPAR20LED30V40	322	A19-LED/010/30	327	FC-LEDRL/004/30/S	155
48DLFCLED180SV40N	94	5MR16LEDV35TCRGNBW	25	60FTL3428MVN	255	60YSN368LMVN	84	7DPAR20LED65V40	322	A19-LED/010/65	327	FC-LEDRL/004/65	155
48DLFCLED180SV65B	94	5MR16LEDV35TCRGNBW	25	60FTL3429MVN	255	60YSN368LMVS	84	7EMLED45MV65B	308	A19-LED/012/30	327	FC-LEDRL/004/65/B	155
48DLFCLED180SV65N	94	5SOLLED40DC30N	225	60FTL3433MVCA	217	60YSN378LMVB	84	7FLCLED02MVCCCTB	88	A19-LED/012/65	327	FC-LEDRL/004/65/R	155
48LTLED3280V40B	188	5ST64LED360TCW	27	60FTL3434MVCA	255	60YSN378LMVS	84	7G90LED27VH	341	A19SB-LED/001/30	327	FC-LEDRL/004/65/S	155
48LTLED3280V65B	188	5ST64LEDFA360TCW	27	60FTL4120MVN	217	60YSN4010MVB	83	7HLED267MV30N	272	A19SB-LED/001/40	327	FCE27D-LEDFO01/27	346
48LTLED3282V40B	188	5TLLED158MV30N	170	60FTL4121MVN	255	60YSN4020MVB	83	7LVCLLED005MV30B	81	A40PANLEDMVS	185	FLCLED-01/4W/40	89
48LTLED3282V65B	188	5TLLED407MVNTCW	31	60FTL8203MVB	252	60YSN4024MVB	83	7LVCLLED005MV30N	81	ADLFCLEDCAB	95	FLCLED-02/7W/40	89
4DC35LED27V27A	346	5TLLED8211MV30CR	168	60FTL8203MVN	252	60YSN4024MVN	83	7SOLLED19VCD30G	222	ADLFCLEDCAN	95	FLCLED-03/14W/40	89
4DC35LED27V27A	346	5YDLED025CCMVB	48	60FTL8204MVB	252	65LHBGLED65MVN	205	7YDLED1093MV30B	43	ADLFCLEDCB	95	FLCLED-04/20W/40	89
4DEIC12LED27V	345	5YDLED026CCMVB	48	60FTL8204MVN	252	6DCLED16FL22VCT	343	7YDLED1093MV30N	43	ADLFCLEDCBN	95	FLCP-LED/001/S	91
4DEIC14LED27V	345	5YDLED154MV30S	47	60FTLP3430MVN	253	6DG9LED30V360	319	7YDLED155MV30B	46	ADLFCLEDCCLN	95	FLCP-LED/002/65/B	91
4DFFE12LED27V	345	5YDLED154MV40S	47	60FTLP3432MVCA	253	6DGLLED13FL22VCT	343	7YDLED155MV30D	46	ADLFCLEDCCLN	95	FLCP-LED/002/B	91
4DFFE14LED27V	345	5YDLED154MV65S	47	60H3429MVN	264	6DGLLED14FL22VCT	343	7YDLED155MV30N	46	ADLFCLEDCSB	95	FLCP-LED/003/65/B	91
4DG125LED27VT	336	5YDLED154MVBTCW	29	60LPT1184MVN	151	6DGLLED17FL22VCT	343	7YDLED155MV30S	46	ADLFCLEDCSN	95	FTL-3000/BA	257
4DG125LED27V3D	341	600LQLEDK65MVN	281	60LPT1188MVMA	151	6EMLED090MV65B	308	7YDLED155MV65B	46	ALFCELED1286B	191	FTL-3200/BA	257
4DG680LED27VT	336	60CTL0003MVOP	144	60LPT1188MVS	151	6FTLLED011V30N	246	7YDLED155MV65N	46	ALFCELED1286N	191	FTL-3300/BA	257
4DG9LED30V300COB	319	60CTL0006MVOP	144	60LVC201MVS	85	6FTLLED012V30N	215	7YDLED156MV30B	46	ALFCELED1286S	191	FTL-3330/BA	256
4DGLLED15FL22VCT	343	60CTL1000MVOP	143	60LVC202MVOP	176	6GULVEDAMV35	349	7YDLED156MV30N	46	ALFCELED15M	197	FTL-3340/BA	256
4DST21LED27VA	337	60CTL1300MVN	137	60LVC301MVS	84	6GU10LEDLLAZMV35	349	7YDLED156MV65B	46	C7LEDE12FLAMAAZ	351	FTL-3420/S	256
4DST64LED27VH	337	60CTL1704MVNCP	127	60LVC601MVS	86	6GU10LEDLLVEMV35	349	7YDLED156MV65N	46	CAMEXT55VCDCTCW	18	FTL-3421/N	255
4DT10LED27VT	347	60CTL1705MVDCT	124	60LVC7201MVS	86	6GU10LLED40MV36	318	7YDLED3163MV30B	49	CAMEXTF55MVTWCW	19	FTL-3422/N	257
4DTLED12FL22VCT	343	60CTL1943MVN	136	60LVC901MVS	85	6HLED1159MV30N	227	7YDLED3163MV30N	49	CAMS65VCDCTCW	18	FTL-3423/BA	256
4EMLED2H20MV65B	309	60CTL1944MVN	130	60PANLED65MVS	187	6HLED1167MV30N	237	7YDLED3163MVNTCW	28	CICEPL08VCDCTCW	17	FTL-3426/BA	217
4EMLED36MV65B	308	60CTL1945MVN	136	60PTL0002MVB	162	6HLED0375MV30G	234	7YSNLED005MV30B	74	CIE202VCDCTCW-BD	17	FTL-3800/BA	257
4G25LEDFCR6B360TCW	27	60CTL1947MVCN	130	60PTL0005MVS	162	6HLED423MV30N	230	7YSNLED005MV30N	74	CTL-6023	135	FTL-3801/BA	216
4HLED1158MV30N	227	60CTL320MVCO	133	60SOCK044MVE27N	147	6HLED428MV30N	232	7YSNLED012MVBTCW	31	CTL-7405/AL	146	FTL-4000/BA	258
4ST64LEDFCR6B360TC	27	60CTL3312MVCN	141	60SOCK055MVE27HA	147	6HLED757V30G	273	7YSNLED012MVNTCW	31	CTL-7410/AL	146	FTL-4001/BA	216
4TIRLED8VBCDBT2M	41	60CTL3313MVMMN	132	60SOCK106MVE27N	147	6HLED941MV30N	293	800LQLEDK65MVN	281	CTL-7430/S	145	FTL-4100/BA	257
4YDLED1080MV30B	102	60CTL3313MVMRS	132	60SOCK110MVE27HA	147	6LVCLLED891MV30B	82	80LHBGLED65MVN	205	CTL-7432/B	138	FTL-4101/BA	216
4YDLED3166MV30BN	50	60CTL6021MVAL	135	60SOCK111MVE27HA	147	6LVCLLED891MV30N	82	80SOLLED131VCD65N	302	CTL-7432/N	138	FTL-4110/BA	256
500LQLEDK65MVN	281	60CTL6123MVBA	131	60SOCK112MVE27O	147	6MR16LEDAMV35	349	8A19LED3163MV30B	26	CTL-7460/AL	146	FTL-6000/BA	258
50HLED1217MV30G	245	60CTL6126MVD	131	60SOCK113MVE27S	147	6MR16LEDLLAZMV35	349	8CTLLED1915MV30CRN	107	CTL-8052/OP	144	FTL-6002/B	258
50LFC120LED65MVG	206	60CTL6127MVN	131	60SOCK114MVE27N	147	6MR16LEDLLVEMV35	349	8G95LED30MV220	326	CTL-8070/S	146	FTL-6002/CF	258
50LFCLED1286MVCCB	191	60CTL6128MVN	131	60SOCK115MVE27S	147	6MR16LED40MV36	317	8G95LED65MV220	326	CTL-8073/CR	146	FTL-6002/N	258
50LFCLED1286MVCCN	191	60CTL6130MVN	130	60SOLLED131VCD65N	302	6PAR20LED30MV25	322	8HLED1164V30G	235	CTL-8100/S	145	FTL-6002D/B	259
50LFCLED1286MVCCS	191	60CTL7423MVVCLU	123	60TL1011MVCO	178	6PAR20LED65MV25	322	8HLED1168V30G	260	CTL-8215/CR	134	FTL-6002D/N	259
50LHBLLED65MV220	332	60CTL7424MVVCLU	123	60TL1705MVDCT	174	6PTLLEDC30MVB	158	8HLED1180MV30N	241	CTL-8220/CR	134	FTL-6003/N	216
50LHBLLED65MV200	331	60CTL7435MVN	142	60TL1770MVS	180	6PTLLEDC30MVN	158	8HLED1181MV30N	241	CTLLED-005/30/N	113	FTL-6005D/BA	258



CÓDIGO	PÁG	CÓDIGO	PÁG	CÓDIGO	PÁG	CÓDIGO	PÁG	CÓDIGO	PÁG	CÓDIGO	PÁG
FTL-7055/B	259	H-810/B	250	HLED-844/30/CR	243	PTL-1040/L	162	TLLLED-100/15W/30CR	171	YD-345/N	67
FTL-7055/N	259	H-810/S	250	HLED-845/30/CR	243	PTL-1040/S	162	TLLLED-100/5W/30CR	171	YD-345/O	67
FTL-7355/B	259	H-820/CF	265	HLED-847/30/G	240	PTL-1900/S	161	TLLLED-119/S	173	YD-345/S	67
FTL-7355/CF	259	H-820/V	265	HLED-903/B	290	PTL-1925/S	161	TLLLED-2030/S	164	YD-360/B	67
FTL-7355/N	259	H-930/B	294	HLED-905/S	294	PTL-1940/N	160	TLLLED-2042/B	164	YD-360/N	67
FTL-7356/B	216	H-945/B	249	HLED-907/30/G	292	PTL-1950/S	162	TLLLED-2051/N	164	YD-360/S	67
FTL-7356/CF	216	H-945/S	249	HLED-909/30	286	PTL-5025/M	161	TLLLED-401/5.5W/30B	169	YD-440	41
FTL-7356/N	216	HEL-100W/65	353	HLED-910/S	294	PTL-5050/S	161	TLLLED-402/7W/30B	173	YD-441	41
FTL-8202/B	252	HEL-100W/65-220	353	HLED-916/30/G	292	PTL-7080/S	160	TLLLED-405/10W/30B	169	YD-500-3/B	63
FTL-8202/N	252	HEL-13W/27-T2	353	HLED-920/N	294	PTL-8520/S	161	TLLLED-407/30/N	168	YD-515/B	67
FTL-LED/002/11W/N	247	HEL-13W/65-T2	353	HLED-921/N	233	PTLELED/004/65/B	156	TLLLED-500/6W/CR	173	YD-515/S	67
FTL-LED/003/N	247	HEL-15W/65-T2	353	HLED-921/S	233	PTLLED/012/30	155	TLLLED-600/B	173	YD-525/S	70
FTL-LED/007/30/N	246	HEL-20W/65-T2	353	HLED-940/1W/30/S	287	PTLLED/012/65	155	TRA-50	353	YD-600/AL	70
FTL-LED/008/30/N	246	HEL-20W/BLB	353	HLED-941/30/B	293	PTLLED-005/30/N	152	TRIR02WVDC TCW	20	YD-610/AL	70
G45D-LEDF/001/27	336	HEL-23W/65-T2	353	HLED-960/S	288	PTLLED-01RD/12W/30	152	TSWIIMVBTCW	23	YD-620/AL	70
G45D-LEDF/001/27F	336	HEL-26W/65-T2	353	HLED-961/30	287	PTLLED-01RD/12W/65	152	TSWIIMVBTCWSN	23	YD-700-1/N	63
G45E12-LED/4W/30	326	HEL-65W/65	353	JCDD-LED/3W/30	320	PTLLED-01RD/15W/30	152	TSWIIMVNTCW	23	YD-700-2/N	63
G45E12-LED/4W/65	326	HFV-750/N	275	JDR-LED/6W/30	321	PTLLED-01RD/15W/65	152	TSWIIMVNTCWSN	23	YD-700-3/N	63
G45E14-LED/4W/30	326	HFV-750-V/N	275	JDR-LED/6W/65	321	PTLLED-01RD/9W/30	152	TSWI1SPMVBTCW	22	YD-905/B	66
G45E14-LED/4W/65	326	HFV-820/N	265	JINGMVTWCW	19	PTLLED-01RD/9W/65	152	TSWI1SPMVNTCW	22	YD-905/S	66
G45E27-LED/4W/30	326	HLED-003/N/30	262	JINGUSBVDC TCW	19	PTLLED-1010/30	159	TSWIIVCDBTCW	24	YDC-345/B	65
G45E27-LED/4W/65	326	HLED-004/N/30	262	KITA19CCTCW3P	16	PTLLED-1010/65	159	TSWIIVCNDTCW	24	YDC-345/S	65
G4-LED/02/30	320	HLED-1051/30/G	240	KITA19RGBTCW3P	16	PTLLED-1015/65	159	TSWI2MVBTCW	23	YDC-350/B	65
G9D-LED/3W/30	319	HLED-1052/30/G	240	KITASEGTCW	16	PTLLED-1020/30	159	TSWI2MVBTCWSN	23	YDC-350/S	65
G9-LED/2.5W/30	320	HLED-1105/S	237	KITDOBATCW	16	PTLLED-1020/65	159	TSWI2MVNTCW	23	YDCLED-300/B	45
GU10D-LED/001/30	318	HLED-1152/G	240	KITSSEGTCW	16	PTLLED-1110/40/B	212	TSWI2MVNTCWSN	23	YDCLED-300/S	45
GU10-LED/3W/30H	318	HLED-116/AL	242	LEDM-001/30	329	PTLLED-1110/65/B	212	TSWI2SPMVBTCW	22	YDCLED-305/B	45
GU10-LED/3W/65H	318	HLED-117/30/N	241	LEDM-001/40	329	PTLLED-1120/40/B	212	TSWI2SPMVNTCW	22	YDCLED-305/S	45
GU10-LED/5.5W/30	318	HLED-1170/S	244	LEDM-001/65	329	PTLLED-1120/65/B	212	TSWI2VCDBTCW	24	YDCLED-315/B	45
GU10-LED/5.5W/65	318	HLED-1174/30/G	244	LHBM-LED/30/65	330	PTLLED-209/24W/30B	80	TSWI2VCDNTCW	24	YDCLED-315/S	45
GU10L-LED/001/30	318	HLED-1175/30/G	260	LHBM-LED/50/65	330	PTLLEDC-006/40/B	155	TSWI3MVBTCW	23	YDLED-101/08/30B	50
GU10L-LED/001/65	318	HLED-1178/30/G	241	LT120143G	312	PTLLEDD-R/002/40/B	155	TSWI3MVBTCWSN	23	YDLED-101/30/B	61
GU10-SMDLED/3W/30	318	HLED-201/N	239	LT12069N	312	PTLLEDR-006/40/B	155	TSWI3MVNTCW	23	YDLED-102/08/30B	50
GU10-SMDLED/3W/65	318	HLED-202/30/N	239	LT150204N	310	SIRHIVCDBCW	17	TSWI3MVNTCWSN	23	YDLED-1500/30/B	60
GU10-SMDLED/3WRGB	351	HLED-204/7W/30/S	262	LT180136NA	310	SLLED-11	247	TSWI3VCDBTCW	24	YDLED-1500/30/S	60
H-1070/AN	250	HLED-205/7W/30/S	262	LT180174NA	310	SM03WVDCBTCW	17	TSWI3VCDNTCW	24	YDLED-1500/65/B	60
H-1070/S	250	HLED-370/N	241	LT200170G	312	SMC4AC4USBVBTCW	21	WSUS2UMVBTCW	22	YDLED-1500/65/S	60
H-1075/AN	250	HLED-371/N	241	LT220228NA	310	SP203MVBTCW	21	YD-103/B	72	YDLED-153/30/B	47
H-1075/S	250	HLED-3W/S	287	LT40140NA	310	SPJ11MVBTCW	21	YD-103/S	72	YDLED-153/40/B	47
H-1151/AN	249	HLED-401/7.5W/30/B	242	LT402220G	312	SPMCJ9MVNTCW	21	YD-120/B	65	YDLED-153/65/B	47
H-1200/S	249	HLED-402/7.5W/30/B	242	LT7070NA-2C	312	SS-050F/S	164	YD-1200/B	71	YDLED-154/30/B	47
H-410/N	265	HLED-404/5W/40/S	243	LT80190NA	310	SW02WVDCBTCW	17	YD-1200/S	71	YDLED-154/40/B	47
H-410/S	265	HLED-530/7.5W/30	284	LT8075N	310	T30LEDE27TORPEDOAM	351	YD-140/B	71	YDLED-154/65/B	47
H-414/S	264	HLED-530/7.5WRGB	284	LT8086G-2C	312	T30LEDE27TORPEDOLD	321	YD-140/S	71	YDLED-15RD/9W/40B	59
H-425/S	264	HLED-640/5W/S	288	LT90200N	310	T30LEDE27TORPEDORO	351	YD-145/S	65	YDLED-15RD/9W/40S	59
H-430/S	264	HLED-645/2W/S	288	MP16VDC TCW	20	T5D120-LED/20W/30	334	YD-220/B	69	YDLED-432/30	58
H-450/S	264	HLED-646/3W/S	288	MR16D-LED/001/30	317	T5D120-LED/20W/40	334	YD-220/CR	69	YDLED-432/40	51
H-500/V	284	HLED-650/12W/30	288	MR16-LED/3W/30H	317	T5D120-LED/20W/65	334	YD-220/M	69	YDLED-432/65	58
H-505/N	284	HLED-650/6W/30	288	MR16-LED/3W/65H	317	T5D60-LED/10W/40	334	YD-220/N	69	YDLED-800/30	51
H-510/S	284	HLED-651/30	287	MR16-LED/5.5W/30	317	T5D60-LED/10W/65	334	YD-220/O	69	YDLED-800/40	51
H-520/36W/CONTROL	284	HLED-653/30	287	MR16-LED/5.5W/65	317	T8F-LED240/36/65	333	YD-220/S	69	YDLED-810/30	51
H-520/3W/30	284	HLED-755/N	274	MR16L-LED/001/30	317	T8T-LED240/36/65	333	YD-224/CE	70	YDLEDD-004/30	51
H-520/3W/RGB	284	HLED-756/S	273	MR16L-LED/001/65	317	TDSWIIMVBTCW	23	YD-225/CE	70	YDLEDD-004/40	51
H-600/S	289	HLED-761/S	237	MR16-SMDLED/2.3WAM	351	TDSWIIMVNTCW	23	YD-287/B	66	YDLMLED-1508/30/B	59
H-605/N	289	HLED-776/6W/30	273	MR16-SMDLED/2.3WRO	351	TDSWIIVCDBTCW	24	YD-330/B	68	YDMLLED-1508/30/S	59
H-605/S	289	HLED-801/B	290	MR16-SMDLED/3W/30	317	TDSWIIVCDBTCW	24	YD-330/C	68	YDMLLED-1508/65/B	59
H-615/N	289	HLED-801/G	290	MR16-SMDLED/3W/65	317	TL-1855/S	175	YD-330/CR	68	YDMLLED-1508/65/S	59
H-625/N	289	HLED-803/B	290	MR16-SMDLED/3WAZ	351	TL-1900/S	179	YD-330/LA	68	YS-100/B	76
H-625/S	289	HLED-803/G	290	MR16-SMDLED/3WRGB	351	TL-2010/B	179	YD-330/N	68	YS-100/N	76
H-651/S	289	HLED-804/B	290	MR16-SMDLED/3WVE	351	TL-2021/B	176	YD-330/O	68	YS-100/S	76
H-715/N	275	HLED-804/G	290	PAN-LED/40/40/S	185	TL-2022/B	176	YD-330/P	68	YS-200/B	76
H-725/N	275	HLED-805/S	290	PAN-LED/40/65/S	185	TL-2028/S	177	YD-330/S	68	YS-200/N	76
H-750/V	275	HLED-806/S	290	PAN-LED/60/40/S	187	TL-4000/S	177	YD-335/S-O	68	YS-200/S	76
H-750-V/N	275	HLED-810/6W/40	242	PAN-LED/R40/40	194	TL-5025/M	179	YD-339/B	66	YS-I/B	76
H-780/CF	275	HLED-840	244	PAN-LED/R60/40	194	TL-6150/S	178	YD-341/B	67	YS-I/N	76
H-790/CF	275	HLED-841	244	PAN-LED-L/45/40/S	187	TL-9350/S	180	YD-341/N	67	YS-I/S	76
H-800/B	250	HLED-842/30/G	243	PFT-6004-3/CF	267	TLFLED-1010/S	173	YD-345/B	67	YS-L/B	76
H-800/S	250	HLED-843/30/G	243	PFT-6004-3/N	267	TLLLED-100/10W/30CR	171	YD-345/M	67	YS-L/N	76

tecnolite®  
LA LUZ ES TUYA

# ÍNDICE POR NOMBRE

NOMBRE	PÁG
AACHEN II	241
AACHEN III	241
ABEBA	45
ABERDEEN	173
ABIYÁN	242
ABSOLUNO I	64
ABSOLUNO II	64
ABSOLUTNO I	281
ABSOLUTNO II	281
ABSOLUTNO III	281
ABSOLUTNO IV	281
ACAMAR III	40
ACANTHUS	241
ACARI	67
ACARI I	65
ACCESORIO	185
ACCESORIO LARISA	197
ACERRA	67
ACRUX	186
ADANA	288
ADELAIDE	45
ADHARA I	244
ADHARA II	260
ADHIL	309
ADRIA I	72
ADRIA II	72
AFFI	71
AGIKE	172
AGORA	137
AGORA II	137
AGORA III	137
AGRA	66
AHMEDABAD	41
AHMEDABAD I	41
AINALA I	55
AINALA II	55
AINALA III	55
AKABA	45
AKRIL I	110
AKRIL II	110
AKRIL III	110
AL MANAMA	241
AL MANAMA I	241
ALADFAR I	276
ALADFAR II	276
ALASIA I	64
ALASIA II	64

NOMBRE	PÁG
ALATRI	65
ALBA	65
ALCOR	46
ALDERAMI I	48
ALDERAMI II	48
ALDERAMI III	48
ALDERAMI IV	48
ALEZIO	69
ALFA	51
ALGEDI I	158
ALGEDI II	158
ALGEDI III	158
ALGEDI IV	158
ALICANTE	62
ALICANTE I	62
ALICANTE II	62
ALIOTH	51
ALLEGRA	257
ALMACH	40
ALMODOVAR	265
ALNASI I	83
ALNASI II	83
ALNITA I	77
ALNITA II	77
ALNITAK I	77
ALNITAK II	77
ALNIYA I	78
ALORA	262
ALORA I	262
ALPHER	130
ALPINO	264
ALSCIA I	44
ALSCIA II	44
ALSHAIN	64
ALTAIR I	50
ALTAIR II	50
ALTAMIRA	264
ALTER I	253
ALTER III	217
ALTER III	255
ALUDRA	113
ALYAD	192
AMADIO	83
AMELIA	66
AMPUS	91
AMSTERDAM	264
ANDORA	68



NOMBRE	PÁG
ANDORRA	243
ANDROMEDA	239
ANGUSTA	70
ANKAA I	157
ANKAA II	157
ANKAA III	157
ANKAA IV	157
ANKARA	264
ANSER	155
ANSER I	155
ANSER II	155
ANSER III	155
ANSHAN	290
ANSHAN I	290
ANSHAN II	290
ANSHAN IV	290
ANSHAN V	290
ANTEQUERA	265
ANTEQUERA I	265
ANTILAE	260
ANTLIA	239
ANTONELLA	255
ANYAMA	288
ANZIO	66
APODIS	125
APRICA	67
APUS	244
AQUARIUS	252
ARBOREA	243
ARCO	63
ARCTURUS	273
ARIETIS	229
ARIETTIS	125
ARNEB I	141
ARNEB II	141
ARTEMISA	128
ASHLESHA	79
ASHLESHA I	79
ASTEROPE	79
ASTEROPE I	79
ASTI	67
ATENEA	129
ATIK I	54
ATIK II	54
ATIK II SMART	29
ATIK III	54
ATIK III SMART	29

NOMBRE	PÁG
ATIK IV	54
AUCKLAND	288
AUREAL	109
AURIGA	252
AURORA I	118
AURORA II	118
AUSTRAL	155
AUSTRALIS	238
AUVA	138
AUVA III	138
AVIOR	290
AVOIR	75
AVOIR I	83
AWARE	17
AXOLO I	168
AXOLO II	106
AXOLO III	106
AZELFA	170
AZMIDI II	185
BACCOLI	65
BACO	275
BACO I	275
BADALONA	267
BADESI	70
BAHAM	235
BALLABIA	70
BALME I	70
BAMBA I	134
BAMBA II	134
BAMBERA	144
BAMIO	144
BAMIRA	144
BAN	228
BANGO I	231
BANGO II	231
BANGO III	231
BARATI	288
BARCELO	85
BARCELO I	85
BARI	65
BARNARD	191
BASTIA	135
BASTIA I	135
BAVENO	84
BEAM SMART	25
BEAM SMART RGB	25
BEAUVAIS	51

NOMBRE	PÁG
BEID I	74
BEID II	81
BEJAR	85
BEJAR I	85
BEJAR II	85
BELEL I	111
BELEL II	111
BELENOS	109
BELFORT	76
BELFORTI I	84
BELLA I	164
BELLAGIO	84
BELLAGIO I	75
BELLIZI	76
BENDIN	273
BERNA	141
BETULA	243
BHARANI	292
BIANCA I	118
BIANCA II	118
BILAR	275
BILAR I	275
BILBAO	275
BILBAO I	275
BILBAO III	275
BILBAO IV	275
BILBAU I	274
BITELLO	84
BIXA	252
BOLOGNIA	86
BOLOGNIA II	86
BOSONA	112
BOYERO	74
BREME	76
BREME I	84
BRIGHT SMART F	26
BRIGHT SMART T	26
BRIGHTON IX	57
BRIGHTON VI	57
BRIGHTON VII	57
BRIGHTON VIII	57
BRUSELAS	86
BRUSELAS I	86
BUBUP	112
BUCARAMANGA IX	56
BUCARAMANGA VI	56
BUCARAMANGA VII	56

NOMBRE	PÁG
BUCARAMANGA VII SMART	29
BUCARAMANGA VIII	56
BUCARAMANGA X	56
BULB SMART A	27
BULB SMART RGB	27
BULB SMART T	27
BUNA	112
BUNDA	164
BURSERIA	273
CAELUM	82
CALGARY	287
CALICUT	288
CALICUT I	288
CALISTO	239
CAMELO	225
CAMPER	312
CANCRI	168
CANCRI SMART	31
CAPELA I	90
CAPELLA	91
CAPELLA III	90
CARTER	108
CASPE I	294
CASTELO I	294
CASTILLO	294
CASTOR	246
CASTULA I	120
CASTULA II	120
CEDRELA	286
CEFEQ	230
CEIBO	108
CELAENO I	116
CELAENO II	116
CELESTE I	119
CELESTE II	119
CERDEÑA	294
CERDEÑA I	294
CERES	287
CERVANTES III	40
CERVATES I	40
CETI	292
CHAIN I	312
CHAIN II	312
CHALAWAN I	41
CHALAWAN II	41
CHAMUK	151
CHECHIA	151

NOMBRE	PÁG
CHICAGO	284
CHICAGO I	284
CHIEF	20
CHIME	19
CHORT	238
CINCEL	229
CINTU II	233
CLAUDIO	235
CLEEÍA	176
CLEEÍA II	176
COIMBRA	289
COLINA I	242
COLINA II	173
COLORS SMART	26
COLUMBA I	119
COLUMBA II	119
COLUMBA III	174
COLUMBUS	156
COLUMBUS II	186
COMA	260
CONCORDIA	180
CONSTANZA	289
CONSTANZA I	289
CONTROLADOR PARA LUMINARIO	284
COPEINA	240
COPEINA I	240
CORDELIA I	115
CORDELIA II	174
CORONA I	302
CORONA II	302
CORONA III	302
CORONA IV	302
CREATOR I	23
CREATOR II	23
CREATOR III	23
CREATOR IV	23
CREATOR SN I	23
CREATOR SN II	23
CREATOR SN III	23
CRESIDA I	124
CRESIDA II	124
CRUCIS	230
CRUX	239
CRUX II	238
CUENCA	289
CUENCA I	289
CUENCA III	289

NOMBRE	PÁG	NOMBRE	PÁG	NOMBRE	PÁG	NOMBRE	PÁG	NOMBRE	PÁG	NOMBRE	PÁG
CUENCA IV	286	EPSILON SMART	31	GAMBERI	160	HAYIT	230	KAMUY	58	LUCIDA II SMART	28
CUENCA V	286	ESCALONA	284	GAUNT	178	HEDERA	246	KANG	115	LUCIDA III	49
CURSA	113	ESFERIS	293	GENOVA	180	HELENA	130	KAUS I	242	LUCIDA III SMART	28
CYNARA	166	ESPEJO III	298	GENZANO	180	HOGA	123	KAUS II	242	LUCIDA IV	49
CYNARA II	166	ESTOCOLMO I	298	GIARRE	176	HOMAM	117	KAVE I	291	LUCIDA IV SMART	28
CYNARO II	166	EYESHOT	19	GIBRALTAR	180	HORNA	224	KAVE III	291	LUCIS I	55
CYRANO	166	FAIS	169	GIDI	229	HOROLOGIUM	266	KAVE IV	292	LUCIS II	55
DAFNE I	124	FANG	233	GIEDI	217	HUNA	123	KAVE V	292	LUCIS III	55
DAFNE II	174	FAWARIS	190	GIENNAH	168	HUNOR II	291	KEENYA I	232	LUINI	146
DAROCA I	289	FERRATA	175	GINEBRA	177	HUNOR III	291	KEENYA II	232	LUMUS	298
DEIMOS	246	FESTON	218	GIRONA	177	HYADUM	240	KIT CONTROL BÁSICO	16	LUNA	215
DELPHINUS I	164	FEZ	177	GLARE SMART F	26	HYGIEA	183	KIT ILUMINACIÓN SMART CCT	16	LUPI II	170
DENIA	284	FILOS	175	GLARE SMART T	26	IBIZA	152	KIT ILUMINACIÓN SMART RGB	16	LUSITANIA	237
DIADEM III	121	FIRENZE	180	GLEAM I	24	IBIZA I	152	KIT MONITOREO BÁSICO	16	LUSTER SMART F	26
DIADEM IV	121	FLASH SMART	25	GLEAM II	24	IBIZA II	152	KIT MONITOREO PLUS	16	LUSTER SMART T	26
DIJON	284	FLASH SMART RGB	25	GLEAM III	24	ILIAKO	222	KITAL I	131	LUXOR	144
DIONE I	124	FLAVUS	243	GLEAM IV	24	IMAI I	150	KITAL II	131	LVIV	126
DIONE II	175	FLORENCIA	177	GLOAS I	132	IMAI II	149	KITAL III	131	LVIV I	126
DIVALA I	172	FOCUS I	74	GLOAS II	132	IMAI III	149	KOEIA I	131	LVIV II	126
DIVALA II	172	FOCUS II	81	GLOBE SMART A	27	INDOOR SMART STRIP	33	KORNE	133	LVIV III	126
DIYA II	171	FOGGIA	175	GLOBE SMART RGB	27	INDUS	75	KRAZ	273	LYNX I	274
DIYA III	171	FOMENO	162	GLOBE SMART T	27	INDUS I	75	LA CANEE	133	LYNX II	274
DOFIDA	206	FONTANA	173	GLOW SMART	26	INDUS II	304	LACERTA	212	LYNX III	274
DOMUS I	185	FORAMEN I	43	GOIANIA	175	INDUS III	304	LACERTA I	212	MAB	196
DOMUS II	187	FORAMEN II	43	GOMEA	226	INDUS IV	304	LAOS	128	MACONDO I	57
DOMUS II SMART	32	FORAMEN IV	43	GRAS I	272	INTAN I	226	LARISA I	197	MACONDO II	57
DOMUS III	187	FORCE	21	GRAS II	272	INTAN II	226	LARISA II	197	MAHAS I	107
DOMUS IV	185	FORDONS I	310	GRESSAN	177	INTENSITY	21	LATINA I	160	MAHAS II	107
DOMUS IV SMART	32	FORDONS II	310	GRUIS	169	INTERCRUS	298	LAZIO	161	MAIA I	176
DONATI	255	FORIO I	179	GUDJA	154	IOTA	46	LEBRELES I	249	MAIA II	128
DRACO	260	FORLI	161	HADEUS I	107	IRENA I	117	LEBRELES II	263	MALMOK I	245
DUBHE II	195	FORLI I	179	HADEUS II	107	IRENA II	117	LECTIO	164	MALMOK II	245
EDULIS	243	FORNAX	266	HALLEY	75	IRLANDA	161	LEDA I	90	MALMOK III	245
EGEON I	253	FOSHAN	162	HALLEY I	75	ISALNDIA	162	LEDA II	90	MARE	161
EGEON II	253	FRANCFORT	179	HALLEY I SMART	31	ITOA	123	LENO III	162	MARE I	179
EIRENE	136	FRANZ	223	HALLEY SMART	31	IUENA	161	LEPUS	170	MARFIK	154
ELARA I	212	FREISING	164	Halo Am	101	JABBA	127	LERIDA	145	MARFIK II	154
ELARA II	212	FREYRE I	171	Halo Az	101	JANO	260	LHB COLOR SMART	27	MARGA	272
ELARA III	212	FREYRE II	171	Halo I	100	JINGLE	19	LIESMA	272	MARINO	146
ELBA	226	FREYRE III	171	Halo RGB	101	JISHU	128	LIGHT GARLAND SMART	34	MARINO I	146
ELISIUM I	66	FUJIAN	173	Halo Ro	101	JOHAN	226	LION	170	MARUK	143
ELISIUM II	66	FULU I	122	Halo Ve	101	JOINT	21	LOME	146	MARUK II	143
ELNATH	217	FULU II	122	HAMAL	225	JULIETA	215	LORETO	145	MARUK III	143
ENCKE	237	FULU III	122	HAN I	82	KAITOS	114	LUCCA	146	MASSA	145
ENIF	70	FURUD	238	HAN II	82	KAITOS II	156	LUCIDA I	49	MAZALA	106
ENIF I	70	FUYU	169	HANDEN I	310	KALAUSI I	42	LUCIDA I SMART	28	MEBSUTA I	308
EPSILON	114	FUYUE	312	HANDEN II	310	KALAUSI III	42	LUCIDA II	49	MEBSUTA II	308

NOMBRE	PÁG	NOMBRE	PÁG	NOMBRE	PÁG	NOMBRE	PÁG	NOMBRE	PÁG	NOMBRE	PÁG
MEBSUTA III	308	NOVA I	58	PRIOR	225	SANSUNA VII	279	TEBE	237	XAMI	223
MELSI	178	NOVA SMART	29	PROCION	125	SANSUNA VIII	279	TENERIFE	244	ZAKAR	310
MENEN I	188	OBELIX III	262	PROCYON	241	SANTIAGO	216	TERME	257	ZETA	155
MERAK	130	OBELIX IV	262	PROMETEO	270	SARAJEVO	256	TERME I	216	ZETA I	155
MEROPE I	308	OBERON	264	PROYECTOR SMART	34	SATELITE	113	TESTA	310	ZIBAL I	277
MEROPE II	308	OFELIA	222	RABAT	247	SATELITE II	152	TESTA II	312	ZIBAL II	277
MESSINA	178	OKAB I	213	RAN I	139	SECUNDA I	203	TESTA III	310	ZIBAL III	277
MICARE I	50	OKAB II	213	RAN II	139	SECUNDA II	203	TIAKI	237	ZIBAL IV	277
MINERVA	129	OLMO	60	RANGÚN	247	SECUNDA III	203	TITAWIN	232	ZIBAL V	280
MIRANDA	255	OPEN ALERT	17	RASALAS	142	SEGOVIA	257	TOLEDO	250	ZIBAL VI	280
MOC I	205	OPHIUCHI II	232	RAUCH	249	SELENE II	127	TOLEDO I	250	ZIBAL VII	280
MOC II	205	OPORTO II	202	RAVENNE	244	SEPTANS I	247	TORCULAR I	227	ZIBAL VIII	280
MOC III	205	OPORTO IV	202	RAWENNA	244	SEPTANS II	215	TOULON	249	ZIBO	242
MODULARE I	50	OPORTO VI	202	RECEPTION	19	SESTUS	133	TOULON III	249	ZIGONG	242
MOMO	287	ORBIX	287	REGOR I	204	SEXTANS I	78	TURIN	250	ZINNER	237
MONTISI III	188	OREMBURGO IV	188	REGOR II	204	SEXTANS II	40	TURIN I	250	ZION	91
MONTISI V	188	OREMBURGO V	188	REGOR III	204	SHAMSI	223	TUTTLE	239	ZOLBENE I	224
MONTOYA II	188	OUTDOOR SMART STRIP	33	REGULUS	46	SIENA	259	TV SMART STRIP	20	ZOLBENE II	224
MOORE	228	OXALIS	246	REGULUS	46	SIENA II	216	UKUL I	248	ZOLBENE III	224
MORIAH	231	PADANG	159	REVATI I	312	SIGHT	18	UKUL II	248	ZOSMA	156
MULTISMART	21	PADANG I	159	REVATI II	312	SIRIO	256	UKUL III	263		
MUNICH	59	PADANG I SMART	32	REVENNA	256	SIRIUS III	155	UMBRIEL	286		
MURI I	229	PADANG II	159	RIGEL	69	SLIM 12	95	URANIUM I	41		
MURI II	229	PADANG II SMART	32	RIGIL	136	SLIM 18	95	URANIUM II	41		
MUSCA	108	PADANG SMART	32	ROCCA	257	SLIM 24	94	URBINO	249		
NADI	59	PEKIN V	89	ROMA	258	SLIM 36	94	URBINO II	240		
NAGOYA II	193	PEKIN VI	89	ROMA II	216	SLIM 48	94	URSA	160		
NANCHONG	63	PEKIN VII	89	RONDA	257	SMART ALARM	17	URUK	248		
NANCHONG I	63	PEKIN VIII	89	RONDA I	216	SMART SHADES	20	VALETA	247		
NANCHONG II	63	PERDITA	222	ROSALINDA	234	SOLARIUM	66	VEGA II	255		
NAOS	47	PERSEIDA	240	RUBIDEA II	88	SONKRA	223	VEGA III	255		
NAOS I	47	PERSEUS	129	RUBIDEA III	88	SPECTRUM	233	VEGG	232		
NAOS I SMART	29	PETRA	257	RUBIDEA IV	88	SPECTRUM II	240	VELORUM	114		
NAOS II	47	PIAUTOS II	160	RUSO	256	SPICA	256	VENATICI	235		
NARBONA	71	PING	80	RUTA	287	SPOK	127	VERITATE I	227		
NASHIRA II	156	PIRQA	228	SABINO	258	STATIC	22	VERITATE II	227		
NASHIRA III	156	POLIS I	262	SAFE LOCK	17	STEAM	61	VICENZA II	247		
NASHVILLE	194	POLIS II	262	SALERMO	258	SUHAIL	270	VIDEO SAFE LOCK	17		
NASHVILLE I	194	POLLUX	78	SALERMO I	259	SUPERBA I	293	VIGIA	309		
NEIVA II	195	POMPEYA II	206	SAN JUAN I	258	SUPERBA II	293	VITORIO II	247		
NEIVA III	195	PORTIA	224	SAN REMO	259	TABIT	234	VOLANS I	59		
NENQUE I	214	PORVOO	173	SANSUNA I	278	TAIGETE II	244	WAND	230		
NENQUE II	214	POTENCA II	205	SANSUNA II	278	TALITHA	234	WASAT	192		
NENQUE III	214	POWER CREATOR I	22	SANSUNA III	278	TANIA I	234	WATCHER	18		
NEREIDA	303	POWER CREATOR II	22	SANSUNA IV	278	TANIA II	234	WAZ	222		
NINFA	61	POZNA	256	SANSUNA V	279	TARAZED	192	WEZEN	235		
NOVA	58	PRAIA	80	SANSUNA VI	279	TAULA	310	WORKLIGHT	310		





# tecnolite<sup>®</sup> CONNECT

EMPIEZA A VIVIR LA EXPERIENCIA



Visita [Technolite.mx](https://www.technolite.mx)



Mira los videos

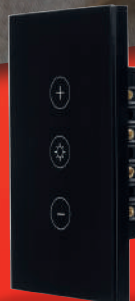

HOGAR **DULCE** HOGAR  
I N T E L I G E N T E

Imagina comenzar el día con tu alarma, una voz anunciando el pronóstico del día, la luz de tu habitación encendiéndose poco a poco y después la cafetera preparando el primer café del día.

TODO ESTO SIN MOVER UN DEDO



VISÍTANOS

**Tecnolite Connect** es una línea de productos inteligentes controlados vía WIFI y por una aplicación fácil y sencilla, para que puedas monitorear lo que pasa en tu hogar o negocio dentro o fuera del mismo.

Compatible con más de 50 mil productos en el mercado, la APP de Tecnolite Connect controla, crea escenas y automatiza tus espacios para vivir con mayor seguridad y comodidad.

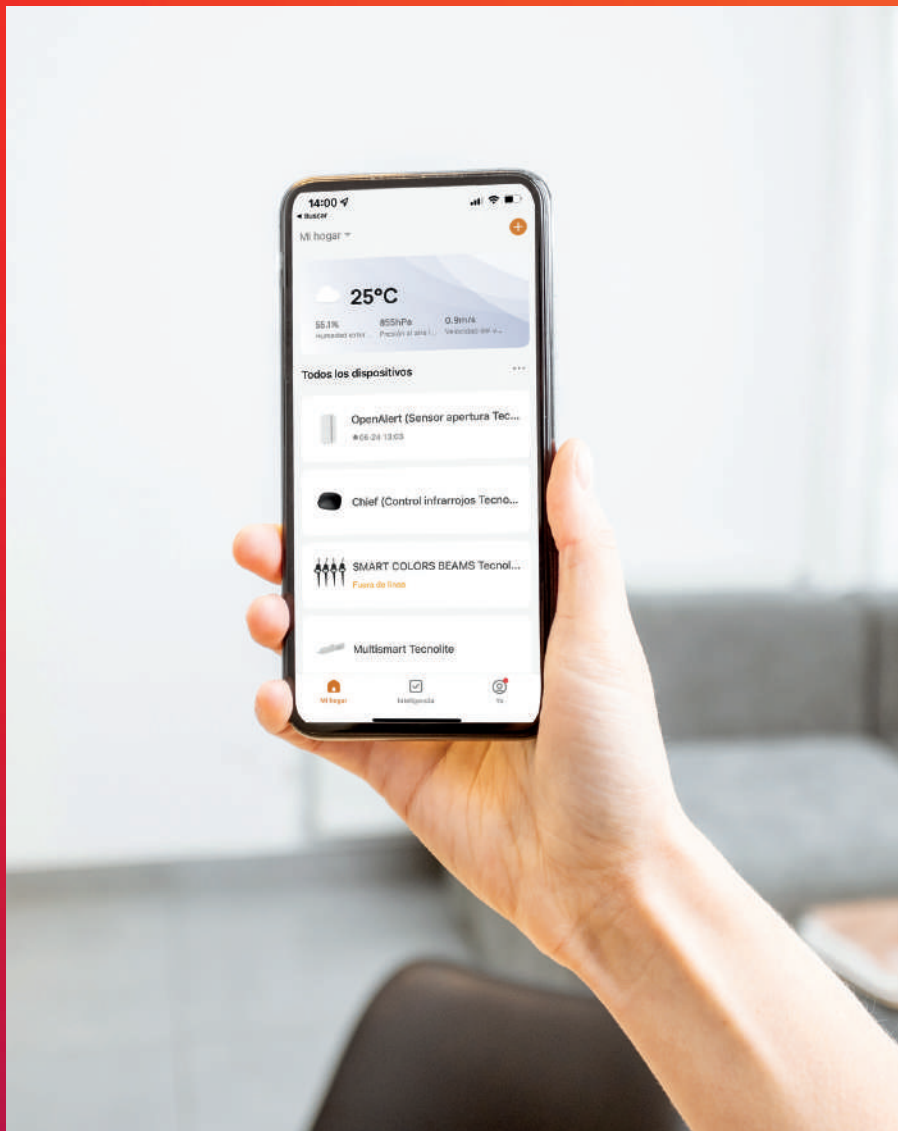

# TOMA TODO EL CONTROL



## MULTIUSUARIO (NIVELES DE PERMISO)

Cualquiera puede tener el control. No necesitas configurar el sistema de nuevo y puede ser solamente por el tiempo que tú decidas.



## PROGRAMACIÓN

Automatización de acuerdo a tus necesidades. ¡Sal sin preocupaciones! Activa tus dispositivos o escenas los días que tu quieras o activa las luces en horarios específicos para que parezca que tu casa está habitada mientras no estás.



## MULTIUBICACIÓN

No importa en cuántos lugares hayas instalado los dispositivos Tecnolite Connect (tu casa, la oficina, el negocio...) contrólalo todo mediante una sola aplicación y un solo perfil.



## AHORRO DE ENERGÍA

Los dispositivos son de bajo consumo de energía por lo que las baterías durarán mucho tiempo. Las luminarias tienen tecnología LED y control de intensidad de 0 a 100%, tu consumo de electricidad será menor.



## RECIBE NOTIFICACIONES

Tus dispositivos te avisarán, por medio de notificaciones a tu smartphone, cualquier tipo de evento, movimiento o alerta que esté ocurriendo en tu espacio.



## MODO VACACIONES

¡Sal sin preocupaciones! Configura tus luces para que parezca que tu casa está habitada mientras no te encuentres en ella; activa tus sensores, alarma y cámaras para proteger y monitorear todo lo que pasa dentro y fuera.



## ACCESIBILIDAD REMOTA

La APP Tecnolite Connect da accesibilidad remota desde cualquier parte del mundo; así puedes prender, activar, monitorear, modificar o apagar los dispositivos en el momento que tú desees.



## SOPORTE TÉCNICO

Nosotros te damos el soporte y te ayudamos con tus dudas de instalación. Llámanos 800 777 lite (5483) opción 5 WhatsApp: 33 1409 9052



# CUANDO QUIERAS, DESDE DONDE SEA

Tecnolite Connect tiene para ti una gama de productos que te brindará la mejor experiencia de un hogar inteligente. Toma el control y deja que tus dispositivos hagan lo que tu quieras y más.

## CONTROL APP

Controla el sistema desde una aplicación gratuita y muy fácil de usar, que se descarga en tu teléfono celular o tableta (disponible en Apple Store y Play Store) en tu idioma.

DESCARGA LA  
**APP**

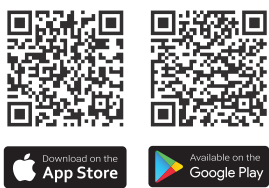

## TECNOLOGÍA WIRELESS WIFI

- No necesita cables, ni ninguna instalación especial.
- Instálalo en 30 segundos.

## CONTROL POR VOZ

Una vez configurado el sistema puedes controlar lo que ocurre en tu hogar o negocio, sólo pídelo. Activa, arma, enciende, apaga, atenúa con un simple comando de voz a través de Alexa, Google Home o atajos de Siri.



Compatible con: Google Assistant amazon alexa Siri Shortcuts

Amazon, Alexa y todos sus logotipos relacionados son marcas registradas de Amazon.com, Inc. o sus filiales. Google y todos sus logotipos relacionados son una marca registrada de Google LLC. App Store es una marca de servicio de Apple Inc.

# CREA ESCENAS

Crea momentos perfectos con tus dispositivos para que interactúen como tu quieras y hacer tu vida increíble; como una escena de "Buenos días" que encenderá tus luces poco a poco al sonar tu despertador.

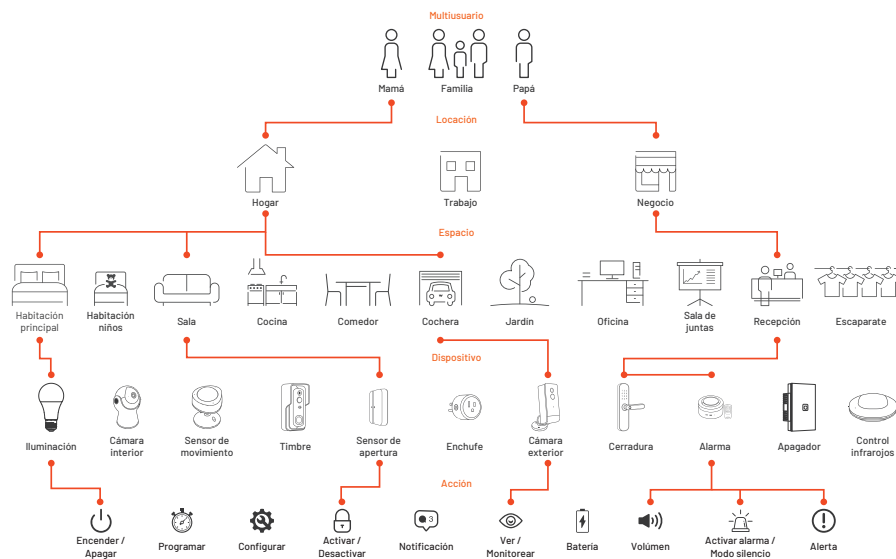

## EL CONTROL DE LO QUE PASA EN CASA, EN MIS MANOS

Configura las acciones de tus dispositivos, goza de combinaciones infinitas y conecta tu vida.



Vincula tus  
dispositivos inteligentes







# KIT'S

Controla todo tu hogar  
y comienza a decir WOW.

-  **1** Cámara videovigilancia interior
-  **2** Clavija inteligente
-  **2** Focos LED inteligentes RGB



## KIT CONTROL BÁSICO AUTOMATIZACIÓN BÁSICA PARA INTERIOR • KITDOBATCW

-  **1** Cámara videovigilancia interior
-  **2** Clavija inteligente
-  **2** Focos LED inteligentes RGB



## KIT MONITOREO BÁSICO SISTEMA DE MONITOREO Y SEGURIDAD PARA INTERIORES • KITASEGTCW

-  **2** Cámara videovigilancia interior
-  **1** Sensor de movimiento inteligente
-  **1** Sensor de apertura puerta / ventana inteligente
-  **1** Sirena smart con control



## KIT MONITOREO PLUS SISTEMA DE MONITOREO Y SEGURIDAD CON ALARMA PARA INTERIORES • KITSSEGTCW

-  **3** Focos LED inteligentes CCT



## KIT ILUMINACIÓN SMART CCT LÁMPARAS A 19 TONOS DE LUZ BLANCA • KITA19CCTTCW3P

-  **3** Focos LED inteligentes RGB



## KIT ILUMINACIÓN SMART RGB LÁMPARAS A 19 TONOS DE LUZ BLANCA+COLORES • KITA19RGBTCW3P



# SEGURIDAD

Vive la tranquilidad de tu espacio en todo momento y desde donde estés.



Los productos de la categoría de seguridad que TecnoLite Connect ofrece son dispositivos auxiliares o de apoyo para el monitoreo a inmueble del consumidor, por lo que TecnoLite no asume responsabilidad alguna en caso de robo a casa habitación.

## SMART ALARM

SIRENA CON CONTROL

• SIRH1VCDTCW

BLANCO

APLICACIÓN: **Sobreponer**  
Incluye batería recargable (300 mAh) x 1, Incluye control llavero con batería de Litio 3 V (CR2032) x 1, Incluye eliminador.



- Modo de Alarma ajustable con sonido y destello de luz
- Alarma SOS disponible
- Detección de manipulación, batería baja y apagado del sistema
- Compatible con hasta 8 mandos a distancia
- Volumen ajustable
- Control de tiempo ajustable: activar / desactivar / modo silencio
- Control remoto con distancia de transmisión hasta 50 metros

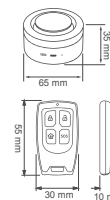

## AWARE

SENSOR DE MOVIMIENTO

• SM03WVCDBTCW

BLANCO

APLICACIÓN: **Muro**  
Requiere Batería 3 V 1300 mAh CR123A Lithium x 2 (no incluida)



- Sensor de Movimiento
- Notificación: Movimiento

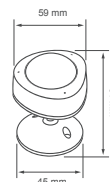

▶ Ve cómo funciona este producto



## OPEN ALERT

SENSOR DE APERTURA PUERTA / VENTANA

• SW02WDVDCBTCW

BLANCO

APLICACIÓN: **Ventana**  
Incluye batería 1.5 V 1100 mAh Alcalina AAA x 2



- Sensor de Apertura de puerta y/o ventana
- Notificación: Apertura puerta y/o Ventana



▶ Ve cómo funciona este producto



## SAFE LOCK

CERRADURA/CHAPA BIDIRECCIONAL

• CIE202VCDTCW-BD

NEGRO

APLICACIÓN: **Empotrar y Sobreponer**  
Aleación de Aluminio, Requiere 4 baterías AA



- 5 formas de cerrado: App / Llave / Huella digital / Código / Tarjeta de presencia
- Conexión Segura
- Apertura y cierre desde la App
- Crea códigos y horarios de acceso
- Notificaciones: Apertura

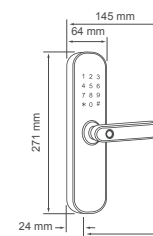

▶ Ve cómo funciona este producto



VIDEO SAFE LOCK  
VIDEO CERRADURA/CHAPA GRAN FORMATO

• CICEPL08VCDTCW

NEGRO

APLICACIÓN: **Empotrar y Sobreponer**  
Aleación de Aluminio, Batería de litio



- 5 formas de cerrado: App / Llave / Huella digital / Código / Tarjeta de presencia
- Video cámara y pantalla integradas
- Cerrojo de alta seguridad
- Cerrojo de alta seguridad Batería recargable
- Conexión segura
- Apertura y cierre desde la App
- Notificaciones: Apertura

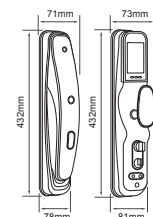



► *Ve cómo funciona este producto*



amazon alexa  
fire tv stick

\*Sólo modelos con pantalla



## SIGHT CÁMARA MONITOREO INTERIOR MOTORIZADA 360°

• CAMS6SVCDCW

BLANCO Y NEGRO

APLICACIÓN: **Sobreponer**  
\*Incluye adaptador de alimentación



- Video HD 1080p
- Movimiento motorizado
- Seguimiento automático identificación de personas
- Detección de movimiento
- Visión nocturna
- Audio 2 vías

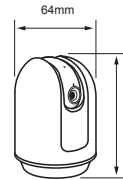

amazon alexa  
fire tv stick

\*Sólo modelos con pantalla



## WATCHER CÁMARA MONITOREO EXTERIOR

• CAMEXT5SVCDCW

BLANCO Y NEGRO

APLICACIÓN: **Sobreponer**  
Incluye Batería Recargable 3.6 V 6700 mAh Lithium x 2  
\*Incluye adaptador de alimentación y cable para carga USB



- Video HD 1080p
- Visión nocturna
- 140° ángulo de visión
- Audio 2 vías
- Detección de movimiento
- Compatible con MicroSD hasta 128GB (No incluida)
- Fácil de instalar  
No necesita instalación especial

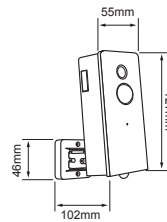

## ONLOOKER SISTEMA DE MONITOREO INALÁMBRICO 4 CÁMARAS INALÁMBRICAS INTERIOR / EXTERIOR

• NVR4CVCDTCW

BLANCO

APLICACIÓN: **Sobreponer**  
Cámara y pantallas con eliminador independiente (incluido).  
\*Requiere cable Ethernet para conexión a red

- Pantalla integrada 3MP
- Video cámaras sincronizadas con luz integrada e identificación de personas
- Visión nocturna
- Conexión Wifi y Ethernet
- Rango de conexión 50m
- Grabación 24/7 mediante disco duro 2.5" (No incluido)

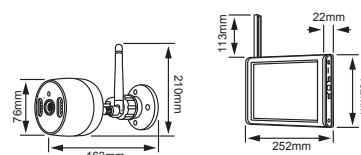

# CÁMARAS DE MONITOREO

Vigila tus espacios con video en full screen, desde donde estés.





**EYESHOT**  
CÁMARA MONITOREO EXTERIOR  
CON LÁMPARA INTEGRADA

• CAMEXTF5SMVTCW

BLANCO

LUZ CÁLIDA BRILLANTE 3 000 K

POTENCIA: 20 W IP: 65

VOLTS: 100-240 V ~

APLICACIÓN: Sobreponer

Vida útil: 50 000 h Tipo de lámpara: LED Integrado

Atenuable: SI IRC: 80 Ángulo: 300°



- Video HD 1080p
- Movimiento motorizado
- Lámpara con control independiente y atenuación
- Detección de movimiento
- Visión nocturna
- Audio 2 vías

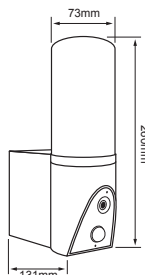

► *Ve cómo funciona este producto*



**RECEPTION**  
CÁMARA / TIMBRE WIFI

• DBEXT7SVCDTCW

GRISYNEGRO

APLICACIÓN: Muro

Incluye Batería Recargable 3.6 V 5200 mAh Lithium x 2

\*No incluye cable para carga USB.

Se recomienda comprar cable para carga USB de acuerdo a la distancia de la fuente de luz más cercana.



- Intercomunicador en tu smartphone
- Video HD 1080p
- Funciona con Baterías
- Visión nocturna
- 140° ángulo de visión
- Audio 2 vías
- Detección de movimiento
- Compatible con MicroSD hasta 128GB (No incluida)
- Fácil de instalar No necesita cables.

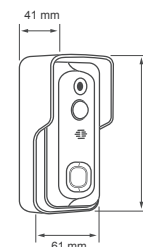

- Alimentación Via USB
- Selección de melodías desde App
- Conexión por radio frecuencia No requiere WiFi

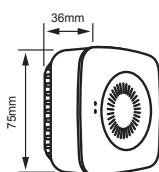

**JINGLE**  
CHICHARRA PARA "RECEPTION"

• JINGUSBVCDTCW

BLANCO

POTENCIA: 2.5 W VOLTS: 5 VCD

APLICACIÓN: Sobreponer

Conexión eléctrica mediante puerto USB

- Alimentación por clavija
- Botón selector de melodías físico
- Selección de melodías desde App
- Conexión por radio frecuencia No requiere WiFi

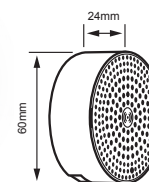

**CHIME**  
CHICHARRA PARA "RECEPTION"

• JINGMVTWCW

BLANCO

POTENCIA: 2.5 W VOLTS: 100-240 V ~

APLICACIÓN: Sobreponer

Conexión eléctrica mediante toma tradicional







# CONFORT

Controla tu espacio y transfórmalo a tu gusto con un sólo clic.



- Control inteligente infrarrojo
- Sustituye el uso de controles remotos de equipos electrónicos con su función de aprendizaje
- Cobertura de 360° y de 7 a 10 m de distancia
- Controla tus aparatos electrónicos desde la app

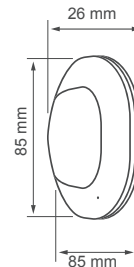

## CHIEF CONTROL DE INFRARROJOS

• **TRIR02WVCDTCW**

NEGRO

APLICACIÓN: **Sobreponer**

Compatible con: amazon alexa Google Assistant Siri Shortcuts



- Compatible con cortinas y persianas con lazo de cuerda o cadena de plástico o metal
- Programación de horarios para abrir y/o cerrar
- Fijación al muro mediante autoadhesivo y/o tornillos
- Control mediante app  
Elige la dirección de giro
- Soporta hasta 10 kg
- Fácil de instalar  
No necesita instalación especial

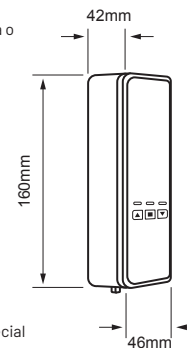

## SMART SHADES MOTOR PARA PERSIANA

• **MP16VCDTCW**

BLANCO

APLICACIÓN: **Sobreponer en muro**

Compatible con: amazon alexa Google Assistant Siri Shortcuts



## TV SMART STRIP

TIRA LED PARA TV CON CONTROLADOR

• **48ALTVRGBWDCTCW**

NEGRO

RGB

POTENCIA: **48 W**  
APLICACIÓN: **Tira LED**

Vida útil: **50 000 h**  
Tipo de lámpara: **LED Integrado**  
Ángulo: **180°**  
Eliminador de corriente. Cable HDMI.  
Controlador de luz. Kit de instalación.  
Incluye 2 tiras LED RGB.

- Sincroniza tus luces con tu TV, computadora, etc. mediante HDMI
- Control de luz desde la app
- Luces al ritmo de la música
- Escenas predeterminadas y escenas personalizadas
- Incluye Kit de instalación
- Incluye cable HDMI
- Tamaños de pantalla: 40" - 90"

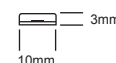
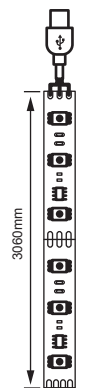

Compatible con: amazon alexa Google Assistant Siri Shortcuts



# ENERGÍA Y CONTROL

Reinventa tus electrodomésticos, hazlos inteligentes y toma el control desde donde estés.



## JOINT CLAVIJA INTERIOR

• SPJ11MVBTCW

BLANCO

APLICACIÓN: **Sobreponer**  
Carga Máxima 2000 W ó 10 A



- Compatible con control por voz Alexa, Google y atajos Siri
- Contacto inteligente
- Automatización del Hogar sin tener que sustituir tus aparatos eléctricos
- Encendido/Apagado remoto por APP

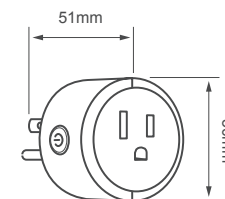

## FORCE CLAVIJA INTERIOR

• SP203MVBTCW

BLANCO

APLICACIÓN: **Sobreponer**  
Carga Máxima 2000 W ó 15 A



- Medidor de consumo de energía
- Diseño plano para colocar 2 piezas por tomacorriente
- Programación de escenas

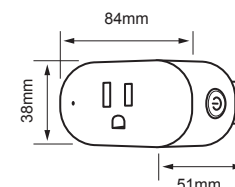

## INTENSITY CLAVIJA MULTICONTACTO INTERIOR

• SPMCJ9MVBNTCW

BLANCO

APLICACIÓN: **Sobreponer**  
Carga Máxima 2000 W ó 15 A  
2 salidas USB 5 VCD a 2.4 A máx.



- Contacto inteligente, doble clavija 4 en 1
- 2 puertos USB integrados
- Programación de escenas

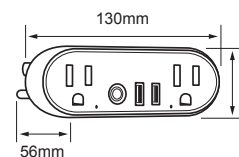

Compatible con: amazon alexa Google Assistant Siri Shortcuts

## MULTISMART MULTICONTACTO

• SMC4AC4USBMVBTCW

BLANCO

APLICACIÓN: **Sobreponer**  
Carga Máxima 2000 W ó 10 A



- Compatible con control por voz Alexa, Google y atajos Siri
- Contacto inteligente, control independiente para cada enchufe.
- Automatización del Hogar sin tener que sustituir tus aparatos eléctricos
- Encendido/Apagado remoto por APP

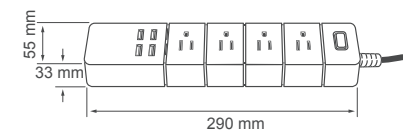

 Contacto inteligente, control independiente para cada enchufe y USB

 Programación de escenas

 Botón físico de encendido / apagado de tomacorrientes

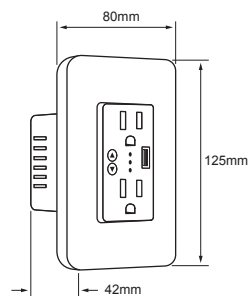

## STATIC

TOMA CORRIENTE

• **WSUS2UMVBTCW**

BLANCO

VOLTS: 100-240 V ~

APLICACIÓN: **Empotrado**  
"Carga Máxima 2 500 W ó 15 A  
Incluye 1 salidas USB 5V / 2.1A"

Compatible con:  amazon alexa  Google Assistant  Siri Shortcuts

 Compatible con control por voz Alexa, Google y atajos Siri

 Sustituye tus Apagadores comunes

 Controla 1 circuito eléctrico diferente

 Capacidad máxima de total de interruptores 1800 W 10 A.  
Carga máxima de tomacorriente 1200 W 10 A.

 Requiere cable neutro

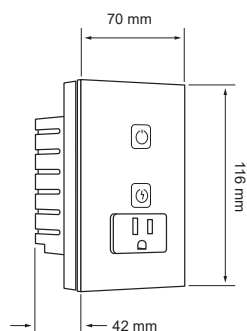

NUEVO

## POWER CREATOR I

TOMA CORRIENTE CON APAGADOR

• **TSWI1SPMVBTCW**

BLANCO

VOLTS: 100-240 V ~

• **TSWI1SPMVNTCW**

NEGRO

APLICACIÓN: **Empotrado**  
Carga Máxima total de interruptores 1800 W o 10 A  
Carga Máxima de tomacorriente 1200 W ó 10 A

 Compatible con control por voz Alexa, Google y atajos Siri

 Sustituye tus Apagadores comunes

 Controla 2 circuitos eléctricos diferentes

 Capacidad máxima de total de interruptores 1800 W 10 A.  
Carga máxima de tomacorriente 1200 W 10 A.

 Requiere cable neutro

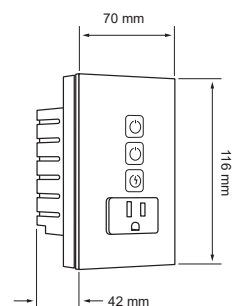

NUEVO

## POWER CREATOR II

TOMA CORRIENTE CON APAGADOR

• **TSWI2SPMVBTCW**

BLANCO

VOLTS: 100-240 V ~

• **TSWI2SPMVNTCW**

NEGRO

APLICACIÓN: **Empotrado**  
Carga Máxima total de interruptores 1800 W o 10 A  
Carga Máxima de tomacorriente 1200 W ó 10 A





- Compatible con control por voz Alexa, Google y atajos Siri
- Sustituye tus Apagadores comunes
- Controla 1 circuito eléctrico diferente
- Capacidad máxima de carga 700 watts, 10 A
- Requiere cable neutro

**CREATOR I**  
INTERRUPTOR DE 1 PUNTO

- **TSWI1MVBTCW** BLANCO
- **TSWI1MVNTCW** NEGRO

APLICACIÓN: **Empotrado**  
Carga Máxima 700 W ó 10 A  
\*Requiere cable neutro

- Compatible con control por voz Alexa, Google y atajos Siri
- Sustituye tus Apagadores comunes
- Controla 2 circuito eléctrico diferente
- Capacidad máxima de carga 700 watts x 2, 10 A
- Requiere cable neutro

**CREATOR II**  
INTERRUPTOR DE 2 PUNTOS

- **TSWI2MVBTCW** BLANCO
- **TSWI2MVNTCW** NEGRO

APLICACIÓN: **Empotrado**  
Carga Máxima 700 W x2 ó 10 A  
\*Requiere cable neutro

- Compatible con control por voz Alexa, Google y atajos Siri
- Sustituye tus Apagadores comunes
- Controla 3 circuito eléctrico diferente
- Capacidad máxima de carga 700 watts x 3, 10 A
- Requiere cable neutro

**CREATOR III**  
INTERRUPTOR DE 3 PUNTOS

- **TSWI3MVBTCW** BLANCO
- **TSWI3MVNTCW** NEGRO

APLICACIÓN: **Empotrado**  
Carga Máxima 700 W x 3 ó 10 A  
\*Requiere cable neutro

**CREATOR IV**  
INTERRUPTOR CON ATENUADOR

- **TDSWI1MVBTCW** BLANCO
- **TDSWI1MVNTCW** NEGRO

APLICACIÓN: **Empotrado**  
Carga Máxima 200 W ó 1.7 A  
\*Requiere cable neutro

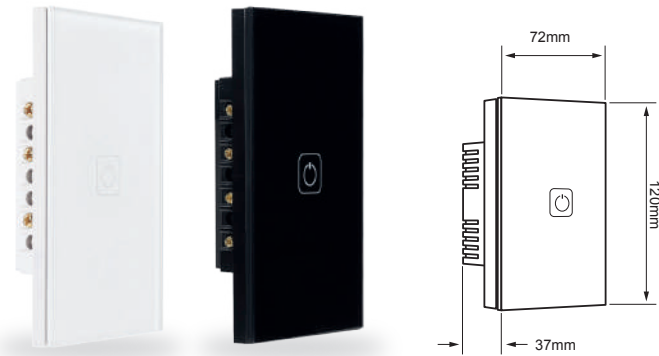

- Compatible con control por voz Alexa, Google y atajos Siri
- Sustituye tus Apagadores comunes
- Controla 1 circuito eléctrico diferente
- Capacidad máxima de carga 700 watts, 10 A

**CREATOR SN I**  
INTERRUPTOR DE 1 PUNTO SIN CABLE NEUTRO

- **TSWI1MVBTCWSN** BLANCO
- **TSWI1MVNTCWSN** NEGRO

APLICACIÓN: **Sobreponer**  
Carga Máxima 700 W ó 10

- Compatible con control por voz Alexa, Google y atajos Siri
- Sustituye tus Apagadores comunes
- Controla 2 circuito eléctrico diferente
- Capacidad máxima de carga 700 watts x 2, 10 A

**CREATOR SN II**  
INTERRUPTOR DE 2 PUNTOS SIN CABLE NEUTRO

- **TSWI2MVBTCWSN** BLANCO
- **TSWI2MVNTCWSN** NEGRO

APLICACIÓN: **Sobreponer**  
Carga Máxima 700 W x2 ó 10 A

- Compatible con control por voz Alexa, Google y atajos Siri
- Sustituye tus Apagadores comunes
- Controla 3 circuito eléctrico diferente
- Capacidad máxima de carga 700 watts x 3, 10 A

**CREATOR SN III**  
INTERRUPTOR DE 3 PUNTOS SIN CABLE NEUTRO

- **TSWI3MVBTCWSN** BLANCO
- **TSWI3MVNTCWSN** NEGRO

APLICACIÓN: **Sobreponer**  
Carga Máxima 700 W x 3 ó 10 A

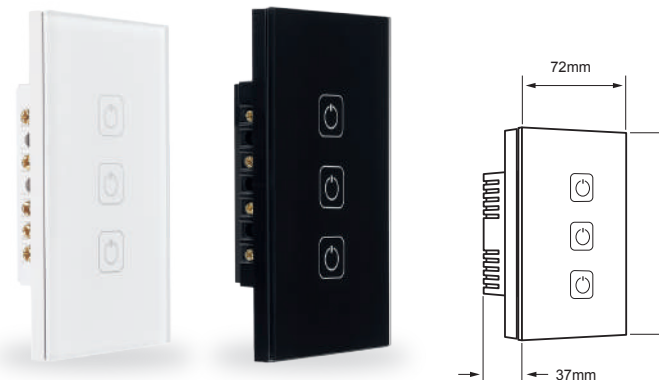

- Compatible con control por voz Alexa, Google y atajos Siri
- Sustituye tus Apagadores comunes
- Controla 1 circuito eléctrico diferente
- Capacidad máxima de carga 200 watts
- Atenuación por fase (No aplica 0-24V)  
\*Consulta productos disponibles
- Requiere Cable neutro

## GLEAM I

INTERRUPTOR DE 1 PUNTO INALÁMBRICO PARA CREATOR I

• TSWI1VCDBTCW

BLANCO

• TSWI1VCDNTCW

NEGRO

APLICACIÓN: **Sobreponer**

\*Requiere apagador CREATOR I para su funcionamiento

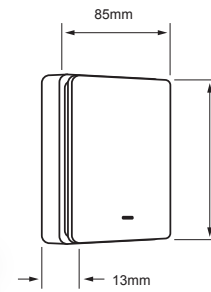

- Sincroniza con Apagadores Creator Tecnolite Connect
- Inalámbrico mediante RF433
- Requiere batería tipo Botón CR2032 3V (incluida)
- Fijación al muro mediante autoadhesivo y/o tornillos
- Múltiple aplicación Muro, Cristal o como apagador sobre escritorio
- No necesita cableado de ningún tipo.

## GLEAM II

INTERRUPTOR DE 2 PUNTOS INALÁMBRICO PARA CREATOR II

• TSWI2VCDBTCW

BLANCO

• TSWI2VCDNTCW

NEGRO

APLICACIÓN: **Sobreponer**

\*Requiere apagador CREATOR II para su funcionamiento

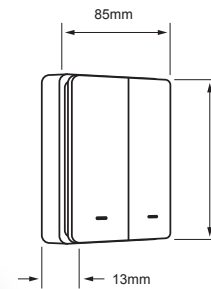

- Sincroniza con Apagadores Creator Tecnolite Connect
- Inalámbrico mediante RF433
- Requiere batería tipo Botón CR2032 3V (incluida)
- Fijación al muro mediante autoadhesivo y/o tornillos
- Múltiple aplicación Muro, Cristal o como apagador sobre escritorio
- No necesita cableado de ningún tipo.

## GLEAM III

INTERRUPTOR DE 3 PUNTOS INALÁMBRICO PARA CREATOR III

• TSWI3VCDBTCW

BLANCO

• TSWI3VCDNTCW

NEGRO

APLICACIÓN: **Sobreponer**

\*Requiere apagador CREATOR III para su funcionamiento

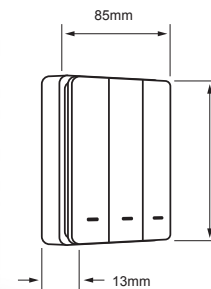

- Sincroniza con Apagadores Creator Tecnolite Connect
- Inalámbrico mediante RF433
- Requiere batería tipo Botón CR2032 3V (incluida)
- Fijación al muro mediante autoadhesivo y/o tornillos
- Múltiple aplicación Muro, Cristal o como apagador sobre escritorio
- No necesita cableado de ningún tipo.

## GLEAM IV

INTERRUPTOR CON ATENUADOR INALÁMBRICO PARA CREATOR IV ATENUADOR ESCALERA REMOTO

• TDSWIVCDBTCW

BLANCO

• TDSWIVCDNTCW

NEGRO

APLICACIÓN: **Sobreponer**

\*Incluye baterías litio 3v a 225 mAh

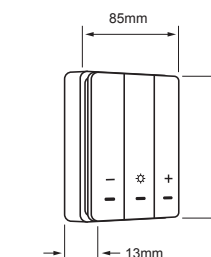

- Sincroniza con Apagadores Creator Tecnolite Connect
- Inalámbrico mediante RF433
- Fijación al muro mediante autoadhesivo y/o tornillos
- Múltiple aplicación Muro, Cristal o como apagador sobre escritorio
- Atenua tu iluminación \*Consulta instructivo
- No necesita cableado de ningún tipo.



# ILUMINACIÓN

Ilumina tu espacio con la amplia gama de LUMINARIOS INTELIGENTES.



Encendido y apagado remoto

Control de intensidad de luz por medio de aplicación

64 mil tonos de blancos

Atenuable / Dimerizable

Configura horarios para automatizar tu iluminación

Sin modificar tu instalación eléctrica

Conexión red inalámbrica WIFI

Compatible con: amazon alexa Google Assistant Siri Shortcuts



## BEAM SMART

• 5GU10LEDV35TCW

BLANCO

SELECCIONABLE: CCT

POTENCIA: 5 W LUMENS: 410 lm

Vida útil: 15 000 h Tipo de lámpara: LED

Tipo de base: GU10

Atenuable: SI

Dimensiones del producto: 50 x 54 mm

IRC: 80 Ángulo: 45°

Atenuable / Dimerizable por medio de la aplicación



## FLASH SMART

• 5MR16LEDV35TCW

BLANCO

SELECCIONABLE: CCT

POTENCIA: 5 W LUMENS: 410 lm

APLICACIÓN: MR16

Vida útil: 15 000 h Tipo de lámpara: LED

Tipo de base: GX5.3

Atenuable: SI

Dimensiones del producto: 50 x 51 mm

IRC: 80 Ángulo: 45°

Atenuable / Dimerizable por medio de la aplicación



## BEAM SMART RGB

• 5GU10LEDV35TCRGBW | • 5GU10LEDV35TCRGBNW

BLANCO

NEGRO

SELECCIONABLE: RGB

SELECCIONABLE: RGB

POTENCIA: 5 W LUMENS: 400 lm

APLICACIÓN: GU10

Vida útil: 25 000 h Tipo de lámpara: LED Tipo de base: GU10

Atenuable: SI Dimensiones del producto: 50 x 57 mm

IRC: 80 Ángulo: 105°

Atenuable / Dimerizable por medio de la aplicación



## FLASH SMART RGB

• 5MR16LEDV35TCRGBW | • 5MR16LEDV35TCRGBNW

BLANCO

NEGRO

SELECCIONABLE: RGB

SELECCIONABLE: RGB

POTENCIA: 5 W LUMENS: 400 lm

APLICACIÓN: MR16

Vida útil: 25 000 h Tipo de lámpara: LED Tipo de base: GX5.3

Atenuable: SI Dimensiones del producto: 50 x 48 mm

IRC: 80 Ángulo: 105°

Atenuable / Dimerizable por medio de la aplicación



## GLOW SMART

• 7A19LEDMV200TCW

BLANCO

SELECCIONABLE: CCT

POTENCIA: 7 W LUMENS: 800 lm

APLICACIÓN: A19

Vida útil: 15 000 h Tipo de lámpara: LED Tipo de base: E27

Atenuable: SI

Dimensiones del producto: 60 x 116 mm

IRC: 80 Ángulo: 200°

Atenuable / Dimerizable por medio de la aplicación



## COLORS SMART

• 8A19LEDMV200TCRGBW

BLANCO

SELECCIONABLE: RGB

POTENCIA: 8 W LUMENS: 800 lm

APLICACIÓN: A19

Vida útil: 15 000 h Tipo de lámpara: LED Tipo de base: E27

Atenuable: SI

Dimensiones del producto: 60 x 116 mm

IRC: 80 Ángulo: 200°

Atenuable / Dimerizable por medio de la aplicación



## GLARE SMART T

• 5A19LEDFV200TCW

TRANSPARENTE

SELECCIONABLE: CCT

POTENCIA: 5 W LUMENS: 800 lm

APLICACIÓN: A19

Vida útil: 15 000 h Tipo de lámpara: LED Tipo de base: E27

Atenuable: SI

Dimensiones del producto: 60 x 103 mm

IRC: 80 Ángulo: 360°

Atenuable / Dimerizable por medio de la aplicación



## GLARE SMART F

• 5A19LEDFV200TCW

FROSTED

SELECCIONABLE: CCT

POTENCIA: 5 W LUMENS: 720 lm

APLICACIÓN: A19

Vida útil: 15 000 h Tipo de lámpara: LED Tipo de base: E27

Atenuable: SI

Dimensiones del producto: 60 x 103 mm

IRC: 80 Ángulo: 360°

Atenuable / Dimerizable por medio de la aplicación



## LUSTER SMART T

• 5E1C27LEDFV200TCW

TRANSPARENTE

SELECCIONABLE: CCT

POTENCIA: 5.5 W LUMENS: 750 lm

APLICACIÓN: VELA

Vida útil: 25 000 h Tipo de lámpara: LED Tipo de base: E27

Atenuable: SI

Dimensiones del producto: 35 x 90 mm

IRC: 80 Ángulo: 360°

Atenuable / Dimerizable por medio de la aplicación



## LUSTER SMART F

• 5E1C27LEDFV200TCW

FROSTED

SELECCIONABLE: CCT

POTENCIA: 5.5 W LUMENS: 750 lm

APLICACIÓN: VELA

Vida útil: 25 000 h Tipo de lámpara: LED Tipo de base: E27

Atenuable: SI

Dimensiones del producto: 35 x 90 mm

IRC: 80 Ángulo: 360°

Atenuable / Dimerizable por medio de la aplicación



## BRIGHT SMART T

• 5FFE27LEDFV200TCW

TRANSPARENTE

SELECCIONABLE: CCT

POTENCIA: 5.5 W LUMENS: 750 lm

APLICACIÓN: VELA

Vida útil: 25 000 h Tipo de lámpara: LED Tipo de base: E27

Atenuable: SI

Dimensiones del producto: 35 x 103 mm

IRC: 80 Ángulo: 360°

Atenuable / Dimerizable por medio de la aplicación



## BRIGHT SMART F

• 5FFE27LEDFV200TCW

FROSTED

SELECCIONABLE: CCT

POTENCIA: 5.5 W LUMENS: 700 lm

APLICACIÓN: VELA

Vida útil: 25 000 h Tipo de lámpara: LED Tipo de base: E27

Atenuable: SI

Dimensiones del producto: 35 x 103 mm

IRC: 80 Ángulo: 360°

Atenuable / Dimerizable por medio de la aplicación



## GLOBE SMART RGB

• 4G25LEDFCRGB360TCW

TRANSPARENTE

SELECCIONABLE: RGB / 2700 K

POTENCIA: 4.5 W LUMENS: 350 lm  
APLICACIÓN: GLOBO

Vida útil: 15 000 h Tipo de lámpara: LED Tipo de base: E27  
Atenuable: SI  
Dimensiones del producto: 80 x 120 mm  
IRC: 80 Ángulo: 360°  
Atenuable / Dimerizable por medio de la aplicación



## BULB SMART RGB

• 4ST64LEDFCRGB360TC

TRANSPARENTE

SELECCIONABLE: RGB / 2700 K

POTENCIA: 4 W LUMENS: 350 lm  
APLICACIÓN: FILAMENTO

Vida útil: 15 000 h Tipo de lámpara: LED Tipo de base: E27  
Atenuable: SI  
Dimensiones del producto: 58 x 125 mm  
IRC: 80 Ángulo: 360°  
Atenuable / Dimerizable por medio de la aplicación



## GLOBE SMART A

• 5G25LEDF360TCW

AMBAR

SELECCIONABLE: CCT

POTENCIA: 4 W LUMENS: 350 lm  
APLICACIÓN: FILAMENTO

Vida útil: 15 000 h Tipo de lámpara: LED Tipo de base: E27  
Atenuable: SI  
Dimensiones del producto: 80 x 120 mm  
IRC: 80 Ángulo: 360°  
Atenuable / Dimerizable por medio de la aplicación



## BULB SMART T

• 5ST64LEDF360TCW

AMBAR

SELECCIONABLE: CCT

POTENCIA: 5.5 W LUMENS: 800 lm  
APLICACIÓN: FILAMENTO

Vida útil: 25 000 h Tipo de lámpara: LED Tipo de base: E27  
Atenuable: SI  
Dimensiones del producto: 58 x 125 mm  
IRC: 80 Ángulo: 360°  
Atenuable / Dimerizable por medio de la aplicación

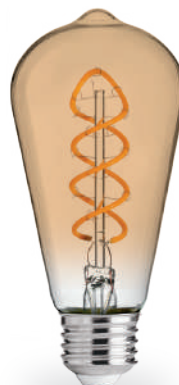

## GLOBE SMART T

• 5G25LEDF360TCW

TRANSPARENTE

SELECCIONABLE: CCT

POTENCIA: 5.5 W LUMENS: 800 lm  
APLICACIÓN: GLOBO

Vida útil: 15 000 h Tipo de lámpara: LED Tipo de base: E27  
Atenuable: SI  
Dimensiones del producto: 80 x 120 mm  
IRC: 80 Ángulo: 360°  
Atenuable / Dimerizable por medio de la aplicación



## BULB SMART A

• 5ST64LEDF360TCW

TRANSPARENTE

SELECCIONABLE: CCT

POTENCIA: 5.5 W LUMENS: 800 lm  
APLICACIÓN: FILAMENTO

Vida útil: 15 000 h Tipo de lámpara: LED Tipo de base: E27  
Atenuable: SI  
Dimensiones del producto: 58 x 125 mm  
IRC: 80 Ángulo: 360°  
Atenuable / Dimerizable por medio de la aplicación



## LHB COLOR SMART

• 20LHBLEDMVTCRGCBCW

BLANCO

SELECCIONABLE: RGB / CCT

POTENCIA: 20 W LUMENS: 1800 lm  
APLICACIÓN: LHB

Vida útil: 15 000 h Tipo de lámpara: LED Tipo de base: E27  
Atenuable: SI  
Dimensiones del producto: 100 x 176 mm  
IRC: 80 Ángulo: 180°  
Atenuable / Dimerizable por medio de la aplicación



## LUCIDA I SMART

### • 3YDLED3161MVBTCW

BLANCO

SELECCIONABLE: CCT

POTENCIA: **3 W** LUMENS: **115 lm**

APLICACIÓN: **EMPOTRADOS**

Vida útil: **30 000 h** Tipo de lámpara: **LED Integrado**

Corte de empotramiento: **45 x 45 mm** Atenuable: **SI**

IRC: **80** Ángulo: **34°**

Atenuable / Dimerizable por medio de la aplicación

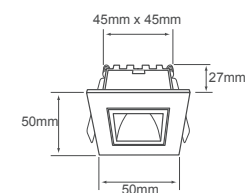

## LUCIDA II SMART

### • 6YDLED3162MVBTCW | • 6YDLED3162MVNTCW

BLANCO

NEGRO

SELECCIONABLE: CCT

SELECCIONABLE: CCT

POTENCIA: **6 W** LUMENS: **235 lm**

APLICACIÓN: **EMPOTRADOS**

Vida útil: **30 000 h** Tipo de lámpara: **LED Integrado**

Corte de empotramiento: **75 x 45 mm** Atenuable: **SI**

IRC: **80** Ángulo: **34°**

Atenuable / Dimerizable por medio de la aplicación

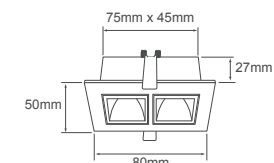

## LUCIDA III SMART

### • 7YDLED3163MVNTCW

NEGRO

SELECCIONABLE: CCT

POTENCIA: **7 W** LUMENS: **305 lm**

APLICACIÓN: **EMPOTRADOS**

Vida útil: **30 000 h** Tipo de lámpara: **LED Integrado**

Corte de empotramiento: **103 x 45 mm** Atenuable: **SI**

IRC: **80** Ángulo: **34°**

Atenuable / Dimerizable por medio de la aplicación

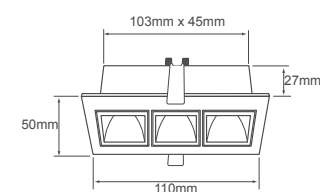

## LUCIDA IV SMART

### • 11YDLED3165MVBTCW | • 11YDLED3165MVNTCW

BLANCO

NEGRO

SELECCIONABLE: CCT

SELECCIONABLE: CCT

POTENCIA: **11 W** LUMENS: **633 lm** VOLTS: **100-240 V ~**

APLICACIÓN: **EMPOTRADOS**

Vida útil: **30 000 h** Tipo de lámpara: **LED Integrado**

Corte de empotramiento: **163 x 45 mm** Atenuable: **SI**

IRC: **80** Ángulo: **34°**

Atenuable / Dimerizable por medio de la aplicación

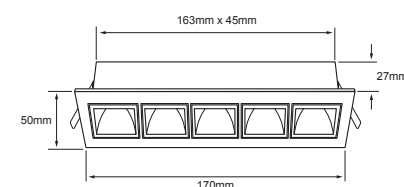





## NAOS I SMART

• 5YDLED154MVBTCW

BLANCO

SELECCIONABLE: CCT

POTENCIA: 5 W LUMENS: 350 lm  
APLICACIÓN: EMPOTRADOS

Vida útil: 25 000 h Tipo de lámpara: LED Integrado  
Corte de empotramiento: 64 mm Atenuable: SI  
IRC: 80 Ángulo: 68°  
Atenuable / Dimerizable por medio de la aplicación

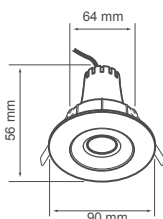

## NOVA SMART

• 09YDLED432MVBTCW | • 09YDLED432MVNTCW

BLANCO

NEGRO

SELECCIONABLE: CCT

SELECCIONABLE: CCT

POTENCIA: 9 W LUMENS: 800 lm  
APLICACIÓN: EMPOTRADOS

Vida útil: 25 000 h Tipo de lámpara: LED Integrado  
Corte de empotramiento: 115 mm Atenuable: SI  
IRC: 80 Ángulo: 100°  
Atenuable / Dimerizable por medio de la aplicación

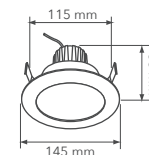

## BUCARAMANGA VII SMART

• 12YDLED430MVBTCW

BLANCO

SELECCIONABLE: CCT

POTENCIA: 12 W LUMENS: 840 lm  
APLICACIÓN: EMPOTRADOS

Vida útil: 25 000 h Tipo de lámpara: LED Integrado  
Corte de empotramiento: 146 mm Atenuable: SI  
IRC: 80 Ángulo: 120°  
Atenuable / Dimerizable por medio de la aplicación

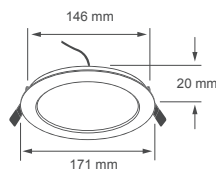

## BUCARAMANGA VII SMART

• 18YDLED430MVBTCW

BLANCO

SELECCIONABLE: CCT

POTENCIA: 18 W LUMENS: 1 350 lm  
APLICACIÓN: EMPOTRADOS

Vida útil: 25 000 h Tipo de lámpara: LED Integrado  
Corte de empotramiento: 199 mm Atenuable: SI  
IRC: 80 Ángulo: 120°  
Atenuable / Dimerizable por medio de la aplicación

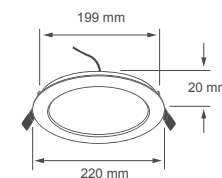

## ATIK II SMART

• 13YDLED011MVBTCW

BLANCO

SELECCIONABLE: CCT

POTENCIA: 13 W LUMENS: 910 / 1 100 lm  
APLICACIÓN: EMPOTRADOS

Vida útil: 30 000 h Tipo de lámpara: LED Integrado  
Corte de empotramiento: 125 mm Atenuable: SI  
IRC: 80 Ángulo: 90°  
Atenuable / Dimerizable por medio de la aplicación

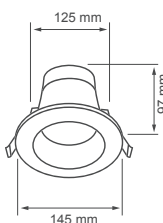

## ATIK III SMART

• 20YDLED013MVBTCW

BLANCO

SELECCIONABLE: CCT

POTENCIA: 20 W LUMENS: 1 400 / 1 700 lm  
APLICACIÓN: EMPOTRADOS

Vida útil: 30 000 h Tipo de lámpara: LED Integrado  
Corte de empotramiento: 200 mm Atenuable: SI  
IRC: 80 Ángulo: 90°  
Atenuable / Dimerizable por medio de la aplicación

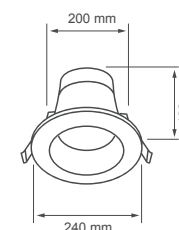





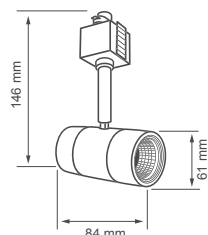

### HALLEY SMART

• 7YSNLED012MVBTCW | • 7YSNLED012MVNTCW

BLANCO

NEGRO

SELECCIONABLE: RGB / CCT  
POTENCIA: 7 W LUMENS: 550 lm  
APLICACIÓN: SPOT

SELECCIONABLE: RGB / CCT

Vida útil: 25 000 h Tipo de lámpara: LED Integrado  
Atenuable: SI  
IRC: 80 Ángulo: 40°  
Atenuable / Dimerizable por medio de la aplicación

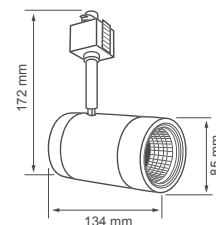

### HALLEY I SMART

• 14YSNLED013MVBTCW | • 14YSNLED013MVNTCW

BLANCO

NEGRO

SELECCIONABLE: RGB / CCT  
POTENCIA: 14 W LUMENS: 1100 lm  
APLICACIÓN: SPOT

SELECCIONABLE: RGB / CCT

Vida útil: 25 000 h Tipo de lámpara: LED Integrado  
Atenuable: SI  
IRC: 80 Ángulo: 40°  
Atenuable / Dimerizable por medio de la aplicación

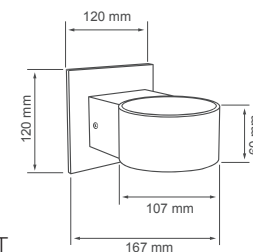
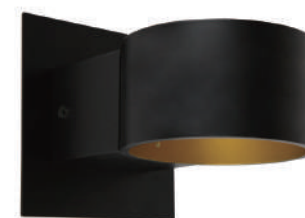

### CANCRI SMART

• 5TLLED407MVNTCW

NEGRO/DORADO

LUZ CÁLIDA BRILLANTE 3 000 K  
POTENCIA: 5 W LUMENS: 315 lm  
APLICACIÓN: ARBOTANTE

Vida útil: 25 000 h Tipo de lámpara: LED Integrado  
Atenuable: SI  
IRC: 80 Ángulo: 40°  
Atenuable / Dimerizable por medio de la aplicación

### EPSILON SMART

• 3CTLLED152MVBTCW

BLANCO

SELECCIONABLE: CCT  
POTENCIA: 3 W LUMENS: 210 lm  
APLICACIÓN: SUSPENDIDOS

Vida útil: 15 000 h Tipo de lámpara: LED Integrado  
Atenuable: SI  
IRC: 80 Ángulo: 10°  
Atenuable / Dimerizable por medio de la aplicación

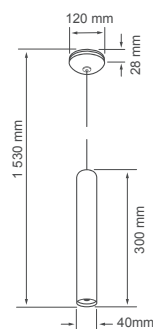





## PADANG SMART

• 10PTLLED1010MVBTCW

BLANCO

SELECCIONABLE: CCT

POTENCIA: 10 W LUMENS: 700 lm  
 APLICACIÓN: PLAFÓN

Vida útil: 25 000 h Tipo de lámpara: LED Integrado  
 Atenuable: SI  
 IRC: 80 Ángulo: 120°  
 Atenuable / Dimerizable por medio de la aplicación

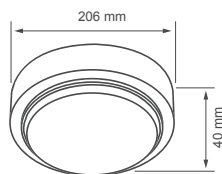

## PADANG I SMART

• 15PTLLED1015MVBTCW

BLANCO

SELECCIONABLE: CCT

POTENCIA: 15 W LUMENS: 1 050 lm  
 APLICACIÓN: PLAFÓN

Vida útil: 25 000 h Tipo de lámpara: LED Integrado  
 Atenuable: SI  
 IRC: 80 Ángulo: 120°  
 Atenuable / Dimerizable por medio de la aplicación

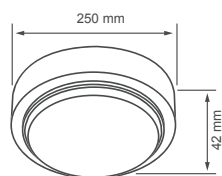

## PADANG II SMART

• 20PTLLED1020MVBTCW

BLANCO

SELECCIONABLE: CCT

POTENCIA: 20 W LUMENS: 1 400 lm  
 APLICACIÓN: PLAFÓN

Vida útil: 25 000 h Tipo de lámpara: LED Integrado  
 Atenuable: SI  
 IRC: 80 Ángulo: 120°  
 Atenuable / Dimerizable por medio de la aplicación

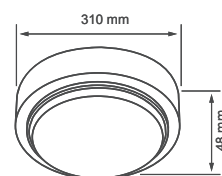

## DOMUS II SMART

• 40PANLEDLMVBTCW

BLANCO

SELECCIONABLE: CCT

POTENCIA: 40 W LUMENS: 3 600 lm  
 APLICACIÓN: PANELES

Vida útil: 25 000 h Tipo de lámpara: LED Integrado  
 Atenuable: SI  
 IRC: 80 Ángulo: 120°  
 Accesorio para suspensión A40PANLEDMVS se vende por separado.  
 Atenuable / Dimerizable por medio de la aplicación.

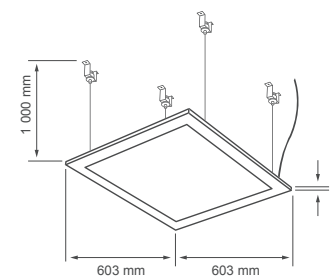

## DOMUS IV SMART

• 40PANLEDMVBTCW

BLANCO

SELECCIONABLE: CCT

POTENCIA: 40 W LUMENS: 3 600 lm  
 APLICACIÓN: PANELES

Vida útil: 25 000 h Tipo de lámpara: LED Integrado  
 Atenuable: SI  
 IRC: 80 Ángulo: 120°  
 Accesorio para suspensión A40PANLEDMVS se vende por separado.  
 Atenuable / Dimerizable por medio de la aplicación.

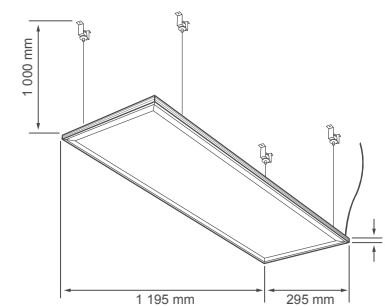



## INDOOR SMART STRIP TIRA LED INTERIOR

### • 15TIRLEDRGBWDCITCW

BLANCO

SELECCIONABLE: RGB / CCT

POTENCIA: 15 W / 3 W por metro LUMENS: 1500 lm

APLICACIÓN: Tira LED

Vida útil: 20 000 h Tipo de lámpara: LED Integrado  
Atenuable: SI IRC: 70 Ángulo: 120°

Incluye eliminador, cambio de colores por aplicación o botón que se encuentra en producto.  
Incluye accesorio de conexión. Contiene 90 LEDs, Interconexión de hasta 2 tiras.  
Sensor de audio (al ritmo de la música).  
Atenuable / Dimerizable por medio de la aplicación.

- Contiene 90 LEDs
- Interconexión de hasta 2 tiras
- Atenuable/Dimerizable por medio de aplicación

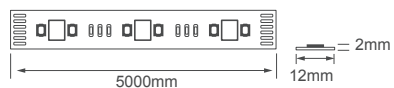

## OUTDOOR SMART STRIP TIRA LED EXTERIOR

### • 15TIRLEDRGBWDCETCW

BLANCO

SELECCIONABLE: RGB / CCT

POTENCIA: 15 W / 3 W por metro LUMENS: 1500 lm

IP: 65 APLICACIÓN: Tira LED

Vida útil: 20 000 h Tipo de lámpara: LED Integrado  
Atenuable: SI IRC: 70 Ángulo: 120°

Incluye eliminador, cambio de colores por aplicación o botón que se encuentra en producto.  
Incluye accesorio de conexión. Contiene 90 LEDs, Interconexión de hasta 2 tiras.  
Sensor de audio (al ritmo de la música)  
Atenuable / Dimerizable por medio de la aplicación.

- Contiene 90 LEDs
- Interconexión de hasta 2 tiras
- Atenuable/Dimerizable por medio de aplicación







\*Espaciado entre fuentes de luz 80cm



Iluminación rítmica  
Interacción de las luces con el sonido

## LIGHT GARLAND SMART GUARNALDA EXTERIOR

• 12GRLEDRGBMVNTCW

NEGRO

SELECCIONABLE: RGB

POTENCIA: 12 W IP: 44 VOLTS: 100-240 V ~  
APLICACIÓN: Serie Exterior

Vida útil: 20 000 h Tipo de lámpara: LED Integrado  
Atenuable: SI IRC: 80 Ángulo: 120°

Incluye eliminador de corriente /100-240 V / 12 VCD). El alimentador de corriente deberá estar protegido contra el agua.  
Atenuable / Dimerizable por medio de la aplicación

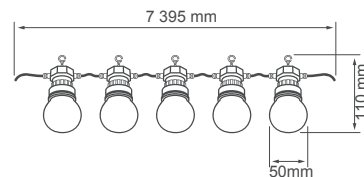

► Vé cómo funciona este producto



## PROYECTOR SMART PROYECTORES EXTERIOR

• 20LQLEDMVTGRGBCNW

NEGRO

SELECCIONABLE: RGB

POTENCIA: 20 W IP: 65 VOLTS: 100-240 V ~  
APLICACIÓN: Reflectores

Vida útil: 15 000 h Tipo de lámpara: LED Integrado  
Atenuable: SI  
IRC: 80 Ángulo: 120°  
Atenuable / Dimerizable por medio de la aplicación

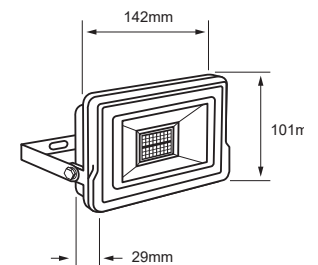





► *Un toque de distinción  
a tu espacio.*

INTERIOR



# tecnolite®

LA LUZ ES TUYA



**SUMÉRGETE** EN UNA EXPERIENCIA  
LUMÍNICA ÚNICA

Desde diseños futuristas hasta estilos más clásicos, encontrarás la pieza perfecta para agregar un toque de distinción a tu espacio.

tecnolite®  
LA LUZ ES TUYA

# INTERIOR COMERCIAL

CREAMOS LA ATMÓSFERA







FAMILY HO



# EMPOTRADOS ACENTOS

Luminarias pequeñas y discretas, su principal función es crear enfoques, por lo que se caracterizan por tener un ángulo de emisión cerrado, medio o abierto (narrow, medium, beam)(10°-60°), siendo una luz muy directa que genera sombras muy marcadas.

## CARACTERÍSTICAS GENERALES DE DOWNLIGHTS DE ACENTO



**Downlight fijo:** la luz se dirige únicamente hacia abajo, enfatizando alguna superficie o algún objeto que queramos destacar

*Acentos fijos hacia abajo*



**Downlight dirigible:** la luminaria tiene posibilidad de girar por lo que el ángulo de emisión puede orientarse hacia algún objeto que no quede exactamente debajo de la



*Acentos orientables*



15°

60°

Para resaltar elementos en muro como un cuadro, es recomendable utilizar un **downlight dirigible** para orientar el haz de luz hacia la pintura.

En el caso de querer iluminar una superficie determinada, como una mesa o algún escritorio, se sugiere un **downlight fijo** para que la luz bañe el objeto debajo de él.





Efecto de Luz

**NUEVO**

## SEXTANS II

• 12YSNLED015CCMV8

NEGRO

SELECCIONABLE: 3 000 K / 4 000 K / 6 500 K

POTENCIA: 12 W LUMENS: 600 lm

VOLTS: 100-240 V ~

Vida útil: 50 000 h Tipo de lámpara: LED Integrado

Atenuable: No

IRC: 90 Ángulo: 40°

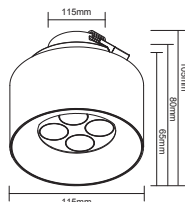

## ALMACH

• 1YDLED464MV30B

BLANCO

LUZ CÁLIDA BRILLANTE 3 000 K

POTENCIA: 1 W LUMENS: 49 lm

VOLTS: 100-240 V ~

Vida útil: 25 000 h Tipo de lámpara: LED Integrado

Corte de empotramiento: 68 mm Atenuable: No

IRC: 80 Ángulo: 55°

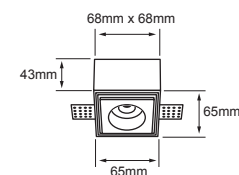

## CERVATES I

• 1YDLED465MV30B

BLANCO

LUZ CÁLIDA BRILLANTE 3 000 K

POTENCIA: 1 W LUMENS: 37 lm

VOLTS: 100-240 V ~

Vida útil: 25 000 h Tipo de lámpara: LED Integrado

Corte de empotramiento: 123 mm Atenuable: No

IRC: 80 Ángulo: 73°

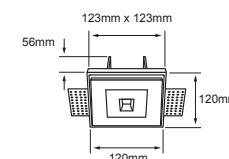

## CERVANTES III

• 1YDLED467MV30B

BLANCO

LUZ CÁLIDA BRILLANTE 3 000 K

POTENCIA: 1 W LUMENS: 27 lm

VOLTS: 100-240 V ~

Vida útil: 25 000 h Tipo de lámpara: LED Integrado

Corte de empotramiento: 123 mm Atenuable: No

IRC: 80 Ángulo: 59°

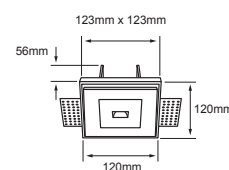

## ACAMAR III

• 17YDLED458MV30BN

BLANCO/NEGRO

LUZ CÁLIDA BRILLANTE 3 000 K

POTENCIA: 17.5 W LUMENS: 797 lm

VOLTS: 100-240 V ~

Vida útil: 25 000 h Tipo de lámpara: LED Integrado

Corte de empotramiento: 253 x 123 mm Atenuable: No

IRC: 80 Ángulo: 45°

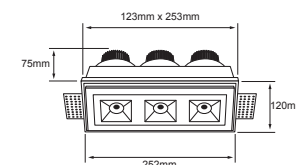





## AHMEDABAD

### • YD-440

BLANCO

POTENCIA: **60 W máx.**

TIPO DE LÁMPARA SUGERIDA: **LED de 6 W VOLTS: 100-240 V ~**

Tipo de lámpara: **MR16 (No incluida)**

Tipo de base: **GX5.3**

Corte de empotramiento: **100 mm**

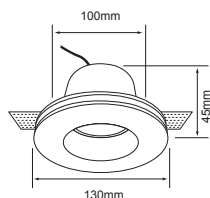

## AHMEDABAD I

### • YD-441

BLANCO

POTENCIA: **60 W máx.**

TIPO DE LÁMPARA SUGERIDA: **LED de 6 W VOLTS: 100-240 V ~**

Tipo de lámpara: **MR16 (No incluida)**

Tipo de base: **Gx5.3**

Corte de empotramiento: **112 x 106 mm**

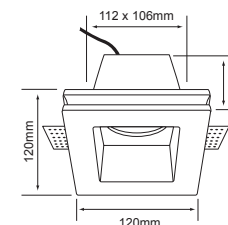

## URANIUM I

### • 10YDR002MVB

BLANCO

POTENCIA: **50 W máx.**

TIPO DE LÁMPARA SUGERIDA: **LED de 6 W VOLTS: 100-240 V ~**

Tipo de lámpara: **MR16 (No incluida)**

Tipo de base: **GX5.3**

Corte de empotramiento: **72 mm**

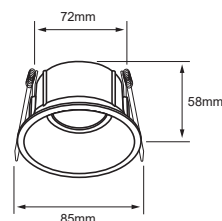

## URANIUM II

### • 10YDC002MVB

BLANCO

POTENCIA: **50 W máx.**

TIPO DE LÁMPARA SUGERIDA: **LED de 6 W VOLTS: 100-240 V ~**

Tipo de lámpara: **MR16 (No incluida)**

Tipo de base: **GX5.3**

Corte de empotramiento: **75 mm**

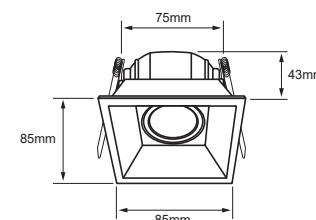

## CHALAWANI I

### • 60YD454MVBN

BLANCO/NEGRO

POTENCIA: **60 W máx.**

TIPO DE LÁMPARA SUGERIDA: **LED de 6 W VOLTS: 100-240 V ~**

Tipo de lámpara: **MR16 (No incluida)**

Tipo de base: **GX5.3**

Corte de empotramiento: **153 mm**

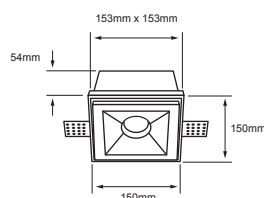

## CHALAWANI II

### • 60YD455MVBN

BLANCO/NEGRO

POTENCIA: **60 W máx.**

TIPO DE LÁMPARA SUGERIDA: **LED de 6 W VOLTS: 100-240 V ~**

Tipo de lámpara: **MR16 (No incluida)**

Tipo de base: **GX5.3**

Corte de empotramiento: **153 mm**

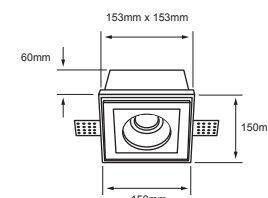

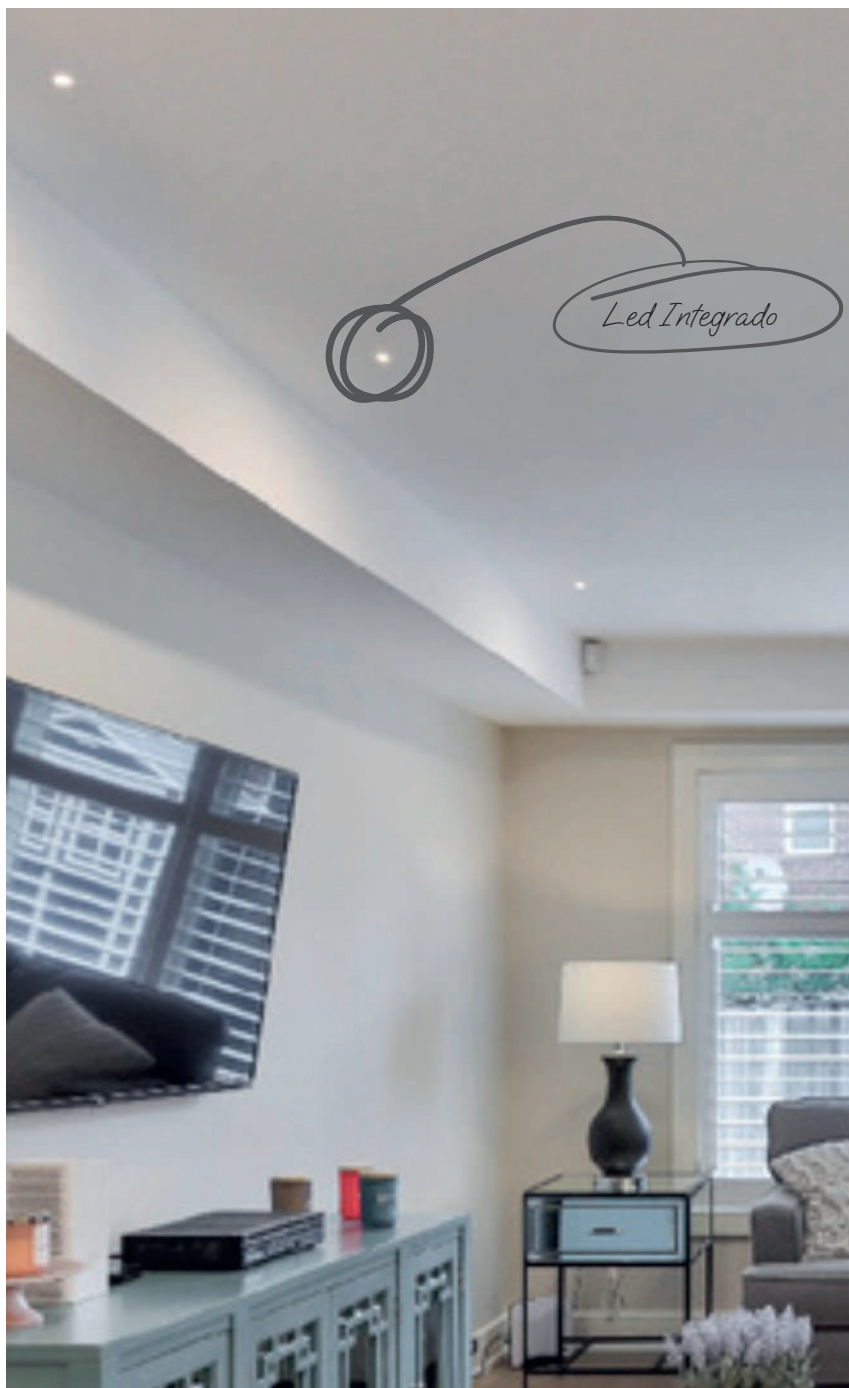

## LA ILUMINACIÓN DISCRETA



ES LOGRADA CON LAS  
**LUMINARIAS  
DARK LIGHT**

Ve cómo funciona este producto



### KALAUSI I • 4YDLED1080MV30B

BLANCO

LUZ CÁLIDA BRILLANTE 3 000 K  
POTENCIA: 4 W LUMENS: 342 lm VOLTS: 100-240 V ~

Vida útil: 30 000 h Tipo de lámpara: LED Integrado  
Corte de empotramiento: 65 mm Atenuable: No  
IRC: 90 Ángulo: 30°

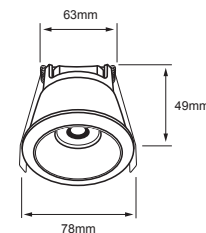

### KALAUSI III • 6YDLED1082MV30B

BLANCO/C-TRANSPARENTE

LUZ CÁLIDA BRILLANTE 3 000 K  
POTENCIA: 6 W LUMENS: 381 lm VOLTS: 100-240 V ~

Vida útil: 30 000 h Tipo de lámpara: LED Integrado  
Corte de empotramiento: 75 mm Atenuable: No  
IRC: 90 Ángulo: 30°

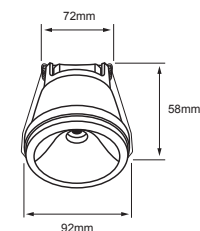

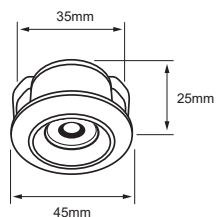

### FORAMEN I

• 1YDLED1090MV30B

BLANCO

• 1YDLED1090MV30N

NEGRO

LUZ CÁLIDA BRILLANTE 3 000 K

LUZ CÁLIDA BRILLANTE 3 000 K

POTENCIA: 1 W LUMENS: 65 lm VOLTS: 100-240 V ~

Vida útil: 30 000 h Tipo de lámpara: LED Integrado  
Corte de empotramiento: 35 mm Atenuable: No  
IRC: 95 Ángulo: 10°

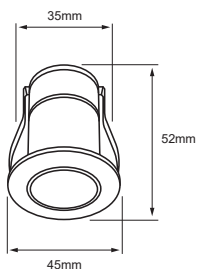

### FORAMEN II

• 1YDLED1091MV30B

BLANCO

• 1YDLED1091MV30N

NEGRO

LUZ CÁLIDA BRILLANTE 3 000 K

LUZ CÁLIDA BRILLANTE 3 000 K

POTENCIA: 1 W LUMENS: 65 lm VOLTS: 100-240 V ~

Vida útil: 30 000 h Tipo de lámpara: LED Integrado  
Corte de empotramiento: 35 mm Atenuable: No  
IRC: 95 Ángulo: 10°

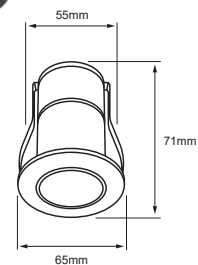

### FORAMEN IV

• 7YDLED1093MV30B

BLANCO

• 7YDLED1093MV30N

NEGRO

LUZ CÁLIDA BRILLANTE 3 000 K

LUZ CÁLIDA BRILLANTE 3 000 K

POTENCIA: 7 W LUMENS: 400 lm VOLTS: 100-240 V ~

Vida útil: 30 000 h Tipo de lámpara: LED Integrado  
Corte de empotramiento: 55 mm Atenuable: No  
IRC: 90 Ángulo: 24°







B



N



B



N

**NUEVO**

### ALSCIA I

• 3YDLED1064MV30B

BLANCO

• 3YDLED1064MV30N

NEGRO

LUZ CÁLIDA BRILLANTE 3 000 K

LUZ CÁLIDA BRILLANTE 3 000 K

POTENCIA: 3 W LUMENS: 120 lm VOLTS: 100-240 V ~

Vida útil: 50 000 h Tipo de lámpara: LED Integrado  
Corte de empotramiento: 60 mm Atenuable: No  
IRC: 90 Ángulo: 33°

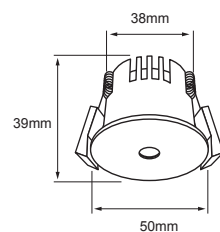

**NUEVO**

### ALSCIA II

• 3YDLED1065MV30B

BLANCO

• 3YDLED1065MV30N

NEGRO

LUZ CÁLIDA BRILLANTE 3 000 K

LUZ CÁLIDA BRILLANTE 3 000 K

POTENCIA: 3 W LUMENS: 120 lm VOLTS: 100-240 V ~

Vida útil: 50 000 h Tipo de lámpara: LED Integrado  
Corte de empotramiento: 60 mm Atenuable: No  
IRC: 90 Ángulo: 33°  
**Dirigible**

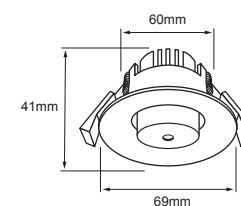



B



S

### ADELAIDE

• YDCL-305/B

BLANCO

• YDCL-305/S

SATINADO

LUZ CÁLIDA BRILLANTE 3 000 K

LUZ CÁLIDA BRILLANTE 3 000 K

POTENCIA: 4 W LUMENS: 200 lm VOLTS: 100-240 V ~

Vida útil: 25 000 h Tipo de lámpara: LED Integrado

Corte de empotramiento: 39 mm Atenuable: No

IRC: 80 Ángulo: 38°

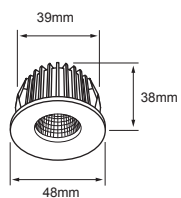

B



S

### ABEBA

• YDCL-300/B

BLANCO

• YDCL-300/S

SATINADO

LUZ CÁLIDA BRILLANTE 3 000 K

LUZ CÁLIDA BRILLANTE 3 000 K

POTENCIA: 4 W LUMENS: 200 lm VOLTS: 100-240 V ~

Vida útil: 25 000 h Tipo de lámpara: LED Integrado

Corte de empotramiento: 46 mm Atenuable: No

IRC: 80 Ángulo: 38°

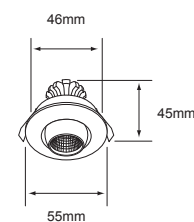

B



S

### AKABA

• YDCL-315/B

BLANCO

• YDCL-315/S

SATINADO

LUZ CÁLIDA BRILLANTE 3 000 K

LUZ CÁLIDA BRILLANTE 3 000 K

POTENCIA: 4 W LUMENS: 200 lm VOLTS: 100-240 V ~

Vida útil: 25 000 h Tipo de lámpara: LED Integrado

Corte de empotramiento: 39 mm Atenuable: No

IRC: 80 Ángulo: 38°

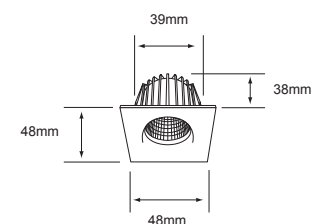



B



N

## IOTA

• 3DYDLED801V30B

BLANCO

• 3DYDLED801V30N

NEGRO

LUZ CÁLIDA BRILLANTE 3 000 K

LUZ CÁLIDA BRILLANTE 3 000 K

POTENCIA: 3 W LUMENS: 120 lm VOLTS: 100-127 V ~

Vida útil: 15 000 h Tipo de lámpara: LED Integrado

Corte de empotramiento: 41 mm Atenuable: Si

IRC: 80 Ángulo: 90°

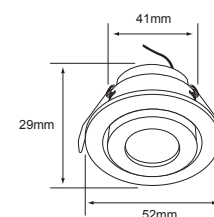

B



N

## ALCOR

• 7YDLED156MV30B

BLANCO

• 7YDLED156MV65B

BLANCO

• 7YDLED156MV30N

NEGRO

• 7YDLED156MV65N

NEGRO

LUZ CÁLIDA BRILLANTE 3 000 K

LUZ DE DÍA 6 500 K

LUZ CÁLIDA BRILLANTE 3 000 K

LUZ DE DÍA 6 500 K

POTENCIA: 7 W LUMENS: 500 lm VOLTS: 100-240 V ~

Vida útil: 15 000 h Tipo de lámpara: LED Integrado

Corte de empotramiento: 72 mm Atenuable: No

IRC: 80 Ángulo: 38°

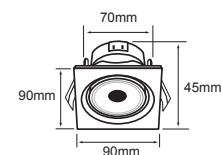

B



N



D



S

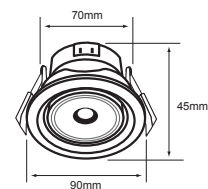

## REGULUS

• 7YDLED155MV30B

BLANCO

• 7YDLED155MV65B

BLANCO

• 7YDLED155MV30N

NEGRO

• 7YDLED155MV65N

NEGRO

• 7YDLED155MV30D

DORADO

• 7YDLED155MV30S

SATINADO

LUZ CÁLIDA BRILLANTE 3 000 K

LUZ DE DÍA 6 500 K

LUZ CÁLIDA BRILLANTE 3 000 K

LUZ DE DÍA 6 500 K

LUZ CÁLIDA BRILLANTE 3 000 K

LUZ CÁLIDA BRILLANTE 3 000 K

POTENCIA: 7 W LUMENS: 500 lm VOLTS: 100-240 V ~

Vida útil: 15 000 h Tipo de lámpara: LED Integrado

Corte de empotramiento: 72 mm Atenuable: No

IRC: 80 Ángulo: 38°



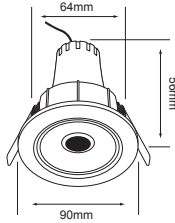

### NAOS

• YDLED-153/30/B

BLANCO

LUZ CÁLIDA BRILLANTE 3 000 K

POTENCIA: 3.5 W LUMENS: 250 lm VOLTS: 100-240 V ~

• YDLED-153/40/B

BLANCO

LUZ NEUTRA 4 000 K

• YDLED-153/65/B

BLANCO

LUZ DE DÍA 6 500 K

Vida útil: 15 000 h Tipo de lámpara: LED Integrado  
Corte de empotramiento: 64 mm Atenuable: No  
IRC: 70 Ángulo: 68°

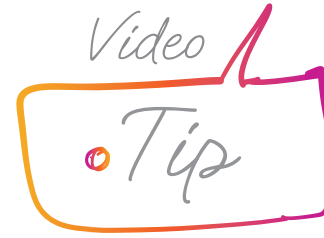

## CÓMO INSTALAR TU ACENTO TECNOLITE

APRENDE CÓMO INSTALAR ILUMINACIÓN DE ACENTO EN TU HOGAR Y OFICINA.



Pasa tu celular en este código QR y accesa al video tutorial con tips para la instalación

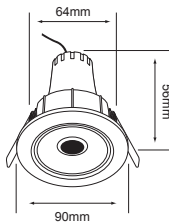
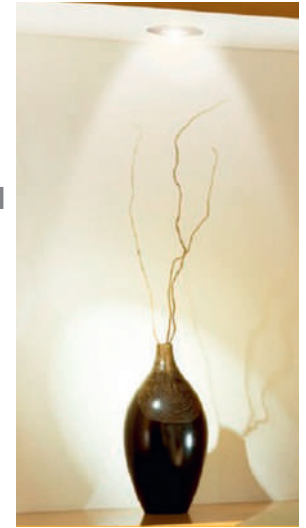

### NAOS I

• YDLED-154/30/B

BLANCO

LUZ CÁLIDA BRILLANTE 3 000 K

POTENCIA: 5.5 W LUMENS: 450 lm VOLTS: 100-240 V ~

• YDLED-154/40/B

BLANCO

LUZ NEUTRA 4 000 K

• YDLED-154/65/B

BLANCO

LUZ DE DÍA 6 500 K

Vida útil: 15 000 h Tipo de lámpara: LED Integrado  
Corte de empotramiento: 64 mm Atenuable: No  
IRC: 70 Ángulo: 68°

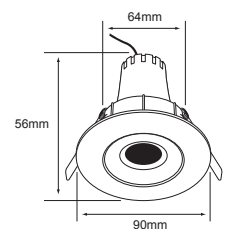

### NAOS II

• 5YDLED154MV30S

SATINADO

LUZ CÁLIDA BRILLANTE 3 000 K

POTENCIA: 5.5 W LUMENS: 450 lm VOLTS: 100-240 V ~

• 5YDLED154MV40S

SATINADO

LUZ NEUTRA 4 000 K

• 5YDLED154MV65S

SATINADO

LUZ DE DÍA 6 500 K

Vida útil: 15 000 h Tipo de lámpara: LED Integrado  
Corte de empotramiento: 64 mm Atenuable: No  
IRC: 70 Ángulo: 68°



Switch Posterior



**NUEVO**

### ALDERAMI I

• 5YDLED025CCMVB

BLANCO

SELECCIONABLE: 3 000 K / 4 000 K / 6 500 K

POTENCIA: 5 W LUMENS: 450-600 lm VOLTS: 100-240 V ~

Vida útil: 50 000 h Tipo de lámpara: LED Integrado  
Corte de empotramiento: 66-70 mm Atenuable: No  
IRC: 80 Ángulo: 40°

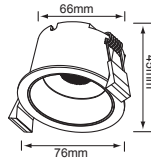

Switch Posterior



**NUEVO**

### ALDERAMI II

• 10YDLED025CCMVB

BLANCO

SELECCIONABLE: 3 000 K / 4 000 K / 6 500 K

POTENCIA: 10 W LUMENS: 1050-1200 lm VOLTS: 100-240 V ~

Vida útil: 50 000 h Tipo de lámpara: LED Integrado  
Corte de empotramiento: 81-85 mm Atenuable: No  
IRC: 80 Ángulo: 40°

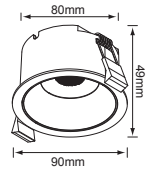

Switch Posterior



**NUEVO**

### ALDERAMI III

• 5YDLED026CCMVB

BLANCO

SELECCIONABLE: 3 000 K / 4 000 K / 6 500 K + ARO 3 000 K

POTENCIA: 5 W LUMENS: 500 lm VOLTS: 100-240 V ~

Vida útil: 50 000 h Tipo de lámpara: LED Integrado  
Corte de empotramiento: 66-70 mm Atenuable: No  
IRC: 80 Ángulo: 40°

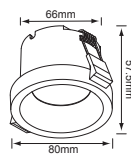

Switch Posterior



**NUEVO**

### ALDERAMI IV

• 10YDLED026CCMVB

BLANCO

SELECCIONABLE: 3 000 K / 4 000 K / 6 500 K + ARO 3 000 K

POTENCIA: 10 W LUMENS: 1050-1200 lm VOLTS: 100-240 V ~

Vida útil: 50 000 h Tipo de lámpara: LED Integrado  
Corte de empotramiento: 81-85 mm Atenuable: No  
IRC: 80 Ángulo: 40°

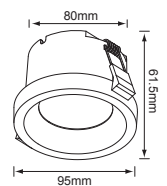





B



N

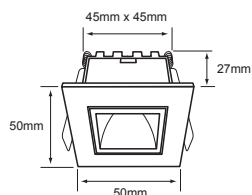

### LUCIDA I

• 3YDLED3161MV30B

BLANCO

• 3YDLED3161MV30N

NEGRO

LUZ CÁLIDA BRILLANTE 3 000 K  
POTENCIA: 3 W LUMENS: 115 lm  
VOLTS: 100-240 V ~

LUZ CÁLIDA BRILLANTE 3 000 K

Vida útil: 30 000 h Tipo de lámpara: LED Integrado  
Corte de empotramiento: 45 mm Atenuable: No  
IRC: 80 Ángulo: 34°



N



B

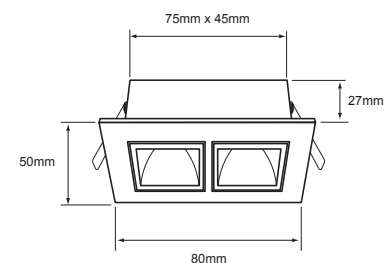

### LUCIDA II

• 6YDLED3162MV30B

BLANCO

• 6YDLED3162MV30N

NEGRO

LUZ CÁLIDA BRILLANTE 3 000 K  
POTENCIA: 6 W LUMENS: 235 lm  
VOLTS: 100-240 V ~

LUZ CÁLIDA BRILLANTE 3 000 K

Vida útil: 30 000 h Tipo de lámpara: LED Integrado  
Corte de empotramiento: 75 x 45 mm Atenuable: No  
IRC: 80 Ángulo: 34°



N



N



B

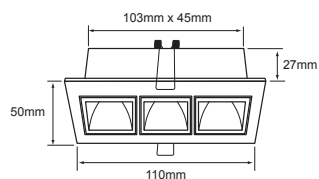

### LUCIDA III

• 7YDLED3163MV30B

BLANCO

• 7YDLED3163MV30N

NEGRO

LUZ CÁLIDA BRILLANTE 3 000 K  
POTENCIA: 7 W LUMENS: 305 lm  
VOLTS: 100-240 V ~

LUZ CÁLIDA BRILLANTE 3 000 K

Vida útil: 30 000 h Tipo de lámpara: LED Integrado  
Corte de empotramiento: 103 x 45 mm Atenuable: No  
IRC: 80 Ángulo: 34°

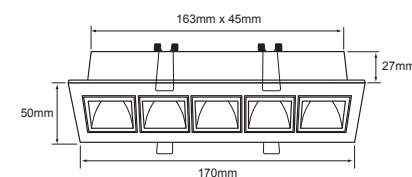

### LUCIDA IV

• 17YDLED3165MV30B

BLANCO

• 17YDLED3165MV30N

NEGRO

LUZ CÁLIDA BRILLANTE 3 000 K  
POTENCIA: 17 W LUMENS: 730 lm  
VOLTS: 100-240 V ~

LUZ CÁLIDA BRILLANTE 3 000 K

Vida útil: 30 000 h Tipo de lámpara: LED Integrado  
Corte de empotramiento: 163 x 45 mm Atenuable: No  
IRC: 80 Ángulo: 34°



## ALTAIR I

### • YDLED-101/08/30B

BLANCO

LUZ CÁLIDA BRILLANTE 3 000 K

POTENCIA: 6.5 W LUMENS: 540 lm  
VOLTS: 100-240 V ~

Vida útil: 15 000 h Tipo de lámpara: **LED Integrado**  
Corte de empotramiento: 80 mm Atenuable: **No**  
IRC: 80 Ángulo: 25°

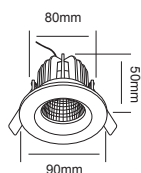

## ALTAIR II

### • YDLED-102/08/30B

BLANCO

LUZ CÁLIDA BRILLANTE 3 000 K

POTENCIA: 6.5 W LUMENS: 540 lm  
VOLTS: 100-240 V ~

Vida útil: 15 000 h Tipo de lámpara: **LED Integrado**  
Corte de empotramiento: 85 mm Atenuable: **No**  
IRC: 80 Ángulo: 25°

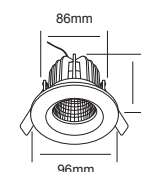

## MICARE I

### • 4YDLED3166MV30BN

BLANCO/NEGRO

LUZ CÁLIDA BRILLANTE 3 000 K

POTENCIA: 4 W LUMENS: 230 lm  
VOLTS: 100-277 V ~

Vida útil: 50 000 h Tipo de lámpara: **LED Integrado**  
Corte de empotramiento: 68 x 37 mm  
IRC: 90 Ángulo: 30°

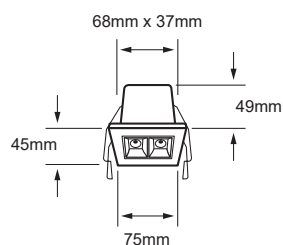

## MODULARE I

### • 17YDLED1001MV27B

BLANCO

LUZ CÁLIDA SUAVE 2 700 K

POTENCIA: 17 W LUMENS: 1360 lm  
VOLTS: 100-240 V ~

Vida útil: 25 000 h Tipo de lámpara: **LED Integrado**  
Tipo de base: **G53**  
Corte de empotramiento: 140 mm Atenuable: **No**  
IRC: 80 Ángulo: 24°

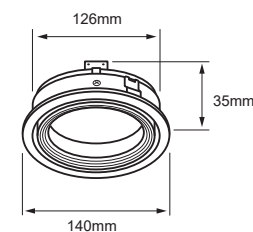



## BEAUVAIS

### • YDLED-800/30

BLANCO

LUZ CÁLIDA BRILLANTE 3 000 K  
POTENCIA: 4.5 W LUMENS: 350 lm  
VOLTS: 100-240 V ~

### • YDLED-800/40

BLANCO

LUZ NEUTRA 4 000 K

Vida útil: 25 000 h Tipo de lámpara: **LED Integrado**  
Corte de empotramiento: 57 mm Atenuable: **No**  
IRC: 80 Ángulo: 100°

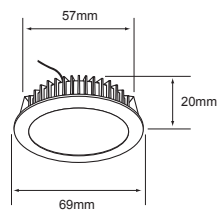

## ALIOTH

### • YDLEDD-004/30

BLANCO

LUZ NEUTRA 3 000 K  
POTENCIA: 13 W LUMENS: 1200 lm  
VOLTS: 100-127 V ~

### • YDLEDD-004/40

BLANCO

LUZ NEUTRA 4 000 K

Vida útil: 40 000 h Tipo de lámpara: **LED Integrado**  
Corte de empotramiento: 90 mm Atenuable: **Si**  
IRC: 80 Ángulo: 60°

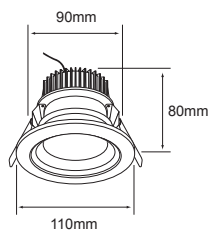

## ALFA

### • YDLED-810/30

BLANCO

LUZ CÁLIDA BRILLANTE 3 000 K  
POTENCIA: 6 W LUMENS: 450 lm  
VOLTS: 100-240 V ~

Vida útil: 30 000 h Tipo de lámpara: **LED Integrado**  
Corte de empotramiento: 110 mm Atenuable: **No**  
IRC: 80 Ángulo: 110°

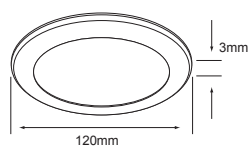





## ¿QUÉ SON LAS LÁMPARAS EMPOTRABLES?

Una lámpara empotrable es una luminaria pequeña diseñada para **INSTALARSE ENCAJADA EN EL PISO O EN EL TECHO.**



Blog



Pasa tu celular sobre el código QR y aprende con nuestros expertos.



# 2 EMPOTRADOS LUZ GENERAL

Luminarias con múltiples diseños, generalmente cuentan con un difusor opalino el cual proporciona un ángulo de dispersión amplio para una iluminación general. La característica de esta emisión es tener una iluminación suave y difusa que no genera sombras marcadas.

## CARACTERÍSTICAS GENERALES DE LUMINARIOS EMPOTRADOS PARA LUZ GENERAL

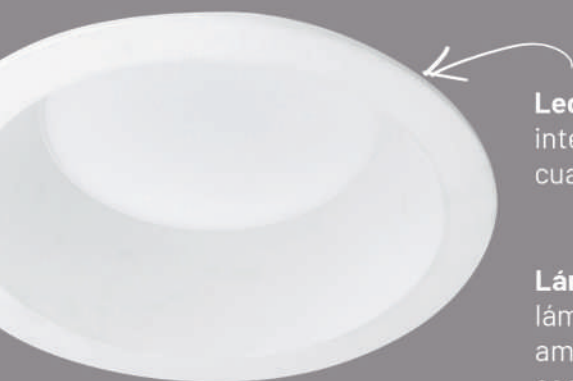

**Led integrado:** Encontrarás un diseño más compacto gracias a la integración de lámparas de tecnología LED dentro de la luminaria, las cuales no requieren lámparas de reemplazo.

**Lámpara reemplazable (retrofit):** Estos luminarios cuentan con base para lámparas intercambiables, generalmente base E27, lo que brinda una amplia gama de opciones para elegir diferentes tipos de fuentes de luz según las necesidades de iluminación. Con esta característica, el luminario ofrece flexibilidad y adaptabilidad al permitir al usuario seleccionar la lámpara adecuada según los requerimientos técnicos que necesite.

*Emisión difusa* →



Las características de distribución de luz de estas luminarias permiten cubrir espacios abiertos ya que su óptica difusa genera una iluminación ambiental. Una luminaria con un difusor amplio y alto flujo luminoso puede cubrir superficies extensas.

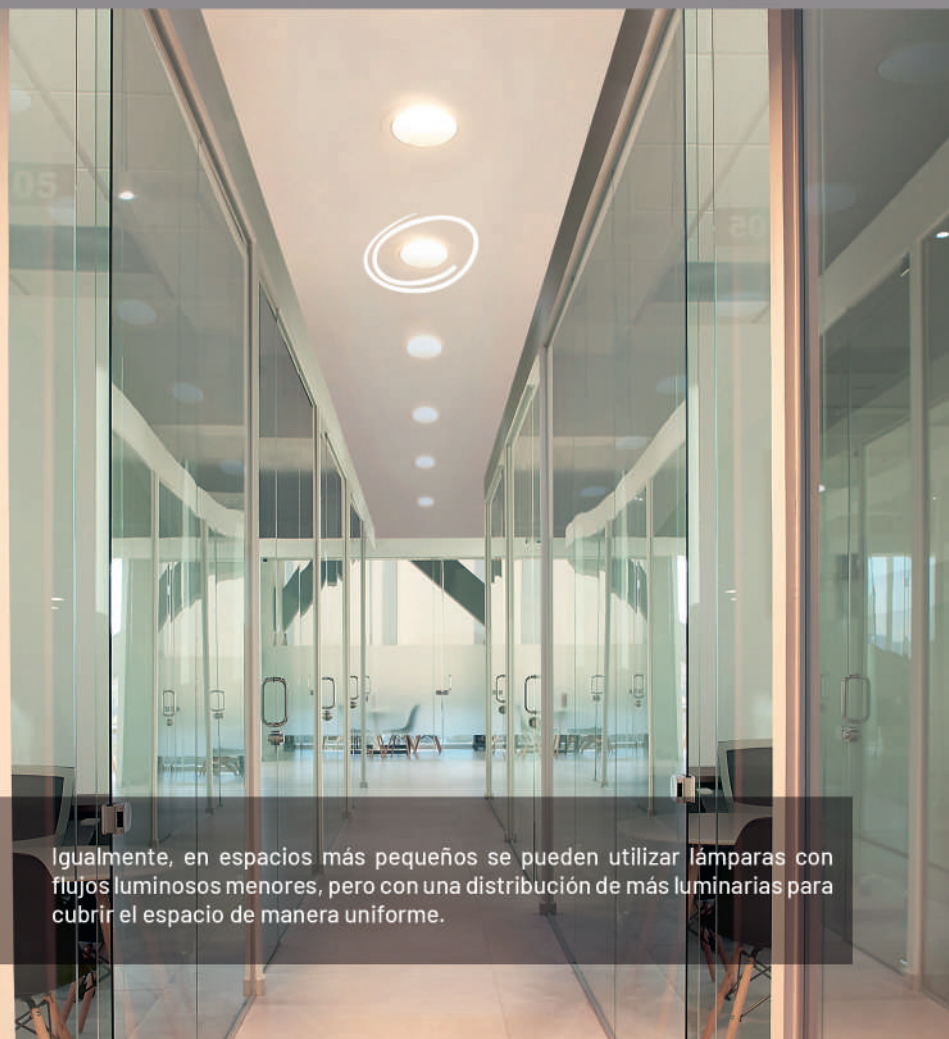

Igualmente, en espacios más pequeños se pueden utilizar lámparas con flujos luminosos menores, pero con una distribución de más luminarias para cubrir el espacio de manera uniforme.



### ATIK I

• 10DYDLED010VSCCTB

BLANCO

SELECCIONABLE: 2 700 K / 4 000 K / 6 000 K  
 POTENCIA: 10 W LUMENS: 700 lm  
 VOLTS: 127 V ~

Vida útil: 30 000 h Tipo de lámpara: LED Integrado  
 Corte de empotramiento: 90 mm Atenuable: Si  
 IRC: 80 Ángulo: 90°

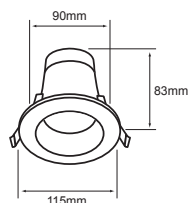

### ATIK II

• 13DYDLED011VSCCTB

BLANCO

SELECCIONABLE: 2 700 K / 4 000 K / 6 000 K  
 POTENCIA: 13 W LUMENS: 1015 lm  
 VOLTS: 127 V ~

Vida útil: 30 000 h Tipo de lámpara: LED Integrado  
 Corte de empotramiento: 125 mm Atenuable: Si  
 IRC: 80 Ángulo: 90°

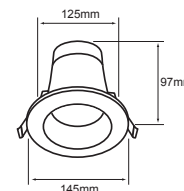

### ATIK III

• 16DYDLED012VSCCTB

BLANCO

SELECCIONABLE: 2 700 K / 4 000 K / 6 000 K  
 POTENCIA: 16 W LUMENS: 1480 lm  
 VOLTS: 127 V ~

Vida útil: 30 000 h Tipo de lámpara: LED Integrado  
 Corte de empotramiento: 160 mm Atenuable: Si  
 IRC: 80 Ángulo: 90°

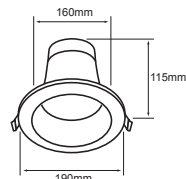

### ATIK IV

• 20DYDLED013VSCCTB

BLANCO

SELECCIONABLE: 2 700 K / 4 000 K / 6 000 K  
 POTENCIA: 20 W LUMENS: 1880 lm  
 VOLTS: 127 V ~

Vida útil: 30 000 h Tipo de lámpara: LED Integrado  
 Corte de empotramiento: 200 mm Atenuable: Si  
 IRC: 80 Ángulo: 90°

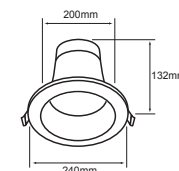

## CONTROLA LA ILUMINACIÓN DE TU CASA

SABES QUE CON **ATIK** PUEDES HACER QUE LA ILUMINACIÓN SEA HOMOGÉNEA?



Ve cómo funciona este producto





Pasos de luz +  
Aro de luz de  
cortesía

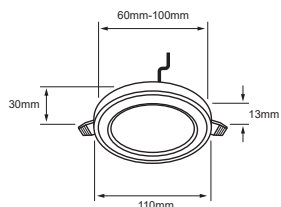

**NUEVO**

### AINALA I

• 09YDLED015MVCCB

BLANCO

SELECCIONABLE: 3 000 K / 4 000 K / 6 000 K

POTENCIA: 9 W LUMENS: 420 lm

VOLTS: 100-240 V ~

Vida útil: 15 000 h Tipo de lámpara: **LED Integrado**  
Corte de empotramiento: 60-100 mm Atenuable: **No**  
IRC: 80 Ángulo: 110°  
Temperatura de color intercambiable a través de interruptor de pared.  
Incluye clip de sujeción ajustable, aro de luz de cortesía.  
4 Pasos de iluminación: Luz cálida suave / Luz blanca neutra / Luz de día / Apagado + Aro de luz cálido encendido.



Pasos de luz +  
Aro de luz de  
cortesía

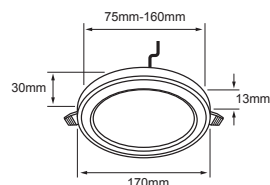

**NUEVO**

### AINALA II

• 16YDLED015MVCCB

BLANCO

SELECCIONABLE: 3 000 K / 4 000 K / 6 000 K

POTENCIA: 16 W LUMENS: 960 lm

VOLTS: 100-240 V ~

Vida útil: 15 000 h Tipo de lámpara: **LED Integrado**  
Corte de empotramiento: 75-160 mm Atenuable: **No**  
IRC: 80 Ángulo: 110°  
Temperatura de color intercambiable a través de interruptor de pared.  
Incluye clip de sujeción ajustable, aro de luz de cortesía.  
4 Pasos de iluminación: Luz cálida suave / Luz blanca neutra / Luz de día / Apagado + Aro de luz cálido encendido.



Pasos de luz +  
Aro de luz de  
cortesía

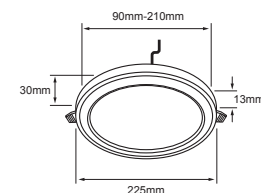

**NUEVO**

### AINALA III

• 24YDLED015MVCCB

BLANCO

SELECCIONABLE: 3 000 K / 4 000 K / 6 000 K

POTENCIA: 24 W LUMENS: 1440 lm

VOLTS: 100-240 V ~

Vida útil: 15 000 h Tipo de lámpara: **LED Integrado**  
Corte de empotramiento: 90-210 mm Atenuable: **No**  
IRC: 80 Ángulo: 110°  
Temperatura de color intercambiable a través de interruptor de pared.  
Incluye clip de sujeción ajustable, aro de luz de cortesía.  
4 Pasos de iluminación: Luz cálida suave / Luz blanca neutra / Luz de día / Apagado + Aro de luz cálido encendido.

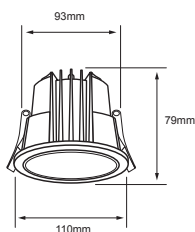

### LUCIS I

• 13DYDLED020VCCTB

BLANCO

SELECCIONABLE: 3 000 K / 4 000 K / 6 500 K

POTENCIA: 13 W LUMENS: 1000 lm

IP: 54 VOLTS: 127 V ~

Vida útil: 50 000 h Tipo de lámpara: **LED Integrado**  
Corte de empotramiento: 95 mm Atenuable: **Si**  
IRC: 80 Ángulo: 60°

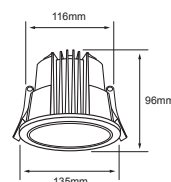

### LUCIS II

• 25DYDLED021VCCTB

BLANCO

SELECCIONABLE: 3 000 K / 4 000 K / 6 500 K

POTENCIA: 25 W LUMENS: 2000 lm

IP: 54 VOLTS: 127 V ~

Vida útil: 50 000 h Tipo de lámpara: **LED Integrado**  
Corte de empotramiento: 120 mm Atenuable: **Si**  
IRC: 80 Ángulo: 60°

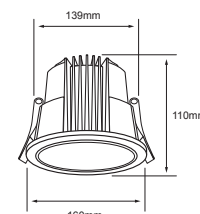

### LUCIS III

• 35DYDLED022VCCTB

BLANCO

SELECCIONABLE: 3 000 K / 4 000 K / 6 500 K

POTENCIA: 35 W LUMENS: 3000 lm

IP: 54 VOLTS: 127 V ~

Vida útil: 50 000 h Tipo de lámpara: **LED Integrado**  
Corte de empotramiento: 150 mm Atenuable: **Si**  
IRC: 80 Ángulo: 60°

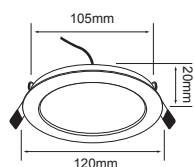

## BUCARAMANGA VI

• 6YDLED430MV30B

BLANCO

• 6YDLED430MV40B

BLANCO

• 6YDLED430MV65B

BLANCO

LUZ CÁLIDA BRILLANTE 3 000 K

LUZ NEUTRA 4 000 K

LUZ DE DÍA 6 500 K

POTENCIA: 6 W LUMENS: 320 lm VOLTS: 100-240 V ~

Vida útil: 15 000 h Tipo de lámpara: LED Integrado  
Corte de empotramiento: 105 mm Atenuable: No  
IRC: 70 Ángulo: 120°

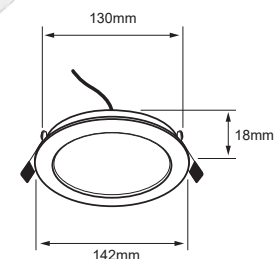

NUEVO

## BUCARAMANGA X

• 09YDLED430MV30B

BLANCO

• 09YDLED430MV40B

BLANCO

• 09YDLED430MV65B

BLANCO

LUZ CÁLIDA BRILLANTE 3 000 K

LUZ NEUTRA 4 000 K

LUZ DE DÍA 6 500 K

POTENCIA: 9 W LUMENS: 540 lm VOLTS: 100-240 V ~

Vida útil: 15 000 h Tipo de lámpara: LED Integrado  
Tipo de base: Integrado LED  
Corte de empotramiento: 142 mm  
IRC: 70 Ángulo: 120°

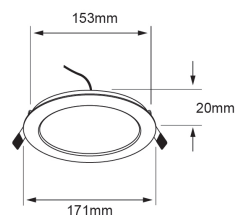

## BUCARAMANGA VII

• 12YDLED430MV30B

BLANCO

• 12YDLED430MV40B

BLANCO

• 12YDLED430MV65B

BLANCO

LUZ CÁLIDA BRILLANTE 3 000 K

LUZ NEUTRA 4 000 K

LUZ DE DÍA 6 500 K

POTENCIA: 12 W LUMENS: 720 lm VOLTS: 100-240 V ~

Vida útil: 15 000 h Tipo de lámpara: LED Integrado  
Corte de empotramiento: 146 mm Atenuable: No  
IRC: 70 Ángulo: 120°

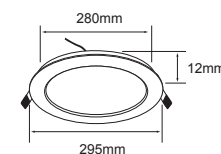

## BUCARAMANGA IX

• 24YDLED430MV30B

BLANCO

• 24YDLED430MV65B

BLANCO

LUZ CÁLIDA BRILLANTE 3 000 K

LUZ DE DÍA 6 500 K

POTENCIA: 24 W LUMENS: 1600 lm VOLTS: 100-240 V ~

Vida útil: 15 000 h Tipo de lámpara: LED Integrado  
Corte de empotramiento: 280 mm Atenuable: No  
IRC: 80 Ángulo: 150°

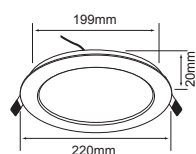

## BUCARAMANGA VIII

• 18YDLED430MV30B

BLANCO

• 18YDLED430MV40B

BLANCO

• 18YDLED430MV65B

BLANCO

LUZ CÁLIDA BRILLANTE 3 000 K

LUZ NEUTRA 4 000 K

LUZ DE DÍA 6 500 K

POTENCIA: 18 W LUMENS: 1200 lm VOLTS: 100-240 V ~

Vida útil: 15 000 h Tipo de lámpara: LED Integrado  
Corte de empotramiento: 199 mm Atenuable: No  
IRC: 70 Ángulo: 120°



Switch Posterior

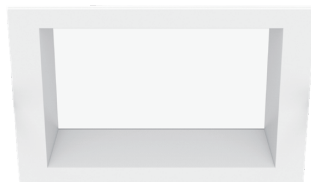

Switch Posterior

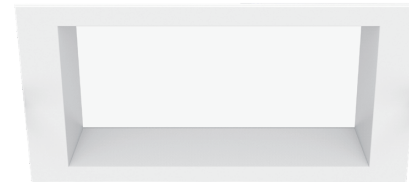

**NUEVO**

### MACONDOS I

• 12YDLED136MVCCB

BLANCO

SELECCIONABLE: 3 000 K / 4 000 K / 6 500 K

POTENCIA: 12 W LUMENS: 1400-1560 lm VOLTS: 100-277 V ~

Vida útil: 50 000 h Tipo de lámpara: LED Integrado  
Corte de empotramiento: 120 x 120 mm Atenuable: No  
IRC: 80 Ángulo: 90°

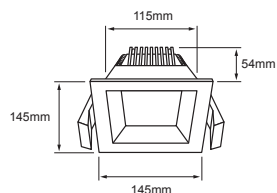

**NUEVO**

### MACONDOS II

• 18YDLED136MVCCB

BLANCO

SELECCIONABLE: 3 000 K / 4 000 K / 6 500 K

POTENCIA: 18 W LUMENS: 1885-2195 lm VOLTS: 100-277 V ~

Vida útil: 50 000 h Tipo de lámpara: LED Integrado  
Corte de empotramiento: 160 x 160 mm Atenuable: No  
IRC: 80 Ángulo: 90°

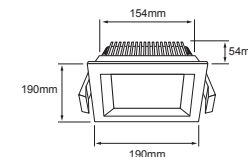

### BRIGHTON VI

• 6YDLED431MV30B

BLANCO

LUZ CÁLIDA BRILLANTE 3 000 K

POTENCIA: 6 W LUMENS: 320 lm VOLTS: 100-240 V ~

Vida útil: 15 000 h Tipo de lámpara: LED Integrado  
Corte de empotramiento: 105 mm Atenuable: No  
IRC: 70 Ángulo: 120°

• 6YDLED431MV65B

BLANCO

LUZ DE DÍA 6 500 K

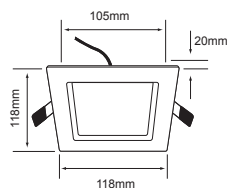

### BRIGHTON VII

• 12YDLED431MV30B

BLANCO

LUZ CÁLIDA BRILLANTE 3 000 K

POTENCIA: 12 W LUMENS: 720 lm VOLTS: 100-240 V ~

Vida útil: 15 000 h Tipo de lámpara: LED Integrado  
Corte de empotramiento: 153 mm Atenuable: No  
IRC: 70 Ángulo: 120°

• 12YDLED431MV65B

BLANCO

LUZ DE DÍA 6 500 K

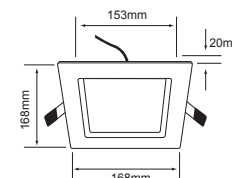

### BRIGHTON VIII

• 18YDLED431MV30B

BLANCO

LUZ CÁLIDA BRILLANTE 3 000 K

POTENCIA: 18 W LUMENS: 1200 lm VOLTS: 100-240 V ~

Vida útil: 15 000 h Tipo de lámpara: LED Integrado  
Corte de empotramiento: 201 mm Atenuable: No  
IRC: 70 Ángulo: 120°

• 18YDLED431MV65B

BLANCO

LUZ DE DÍA 6 500 K

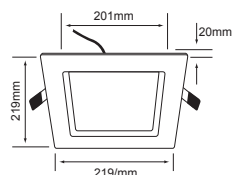

### BRIGHTON IX

• 24YDLED431MV30B

BLANCO

LUZ CÁLIDA BRILLANTE 3 000 K

POTENCIA: 24 W LUMENS: 1600 lm VOLTS: 100-240 V ~

Vida útil: 15 000 h Tipo de lámpara: LED Integrado  
Corte de empotramiento: 280 mm Atenuable: No  
IRC: 80 Ángulo: 150°

• 24YDLED431MV65B

BLANCO

LUZ DE DÍA 6 500 K

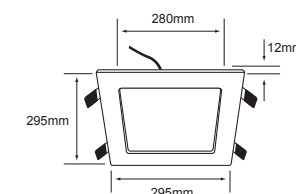





B

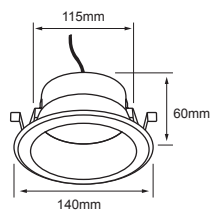

N

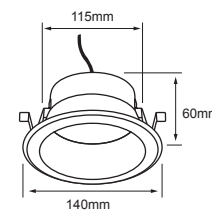

## KAMUY

### • 20YDLED015MV30B

BLANCO

LUZ CÁLIDA BRILLANTE 3 000 K  
POTENCIA: 20 W  
LUMENS: 1620 lm  
VOLTS: 100-277 V ~

### • 20YDLED015MV40B

BLANCO

LUZ NEUTRA 4 000 K  
POTENCIA: 20 W  
LUMENS: 1800 lm  
VOLTS: 100-277 V ~

### • 20YDLED015MV65B

BLANCO

LUZ DE DÍA 6 500 K  
POTENCIA: 20 W  
LUMENS: 1600 lm  
VOLTS: 100-277 V ~

Vida útil: 25 000 h Tipo de lámpara: LED Integrado  
Corte de empotramiento: 115 mm Atenuable: No  
IRC: 80 Ángulo: 90°

## KAMUY

### • 20YDLED015MV30N

NEGRO

LUZ CÁLIDA BRILLANTE 3 000 K  
POTENCIA: 20 W  
LUMENS: 1440 lm  
VOLTS: 100-277 V ~

### • 20YDLED015MV40N

NEGRO

LUZ NEUTRA 4 000 K  
POTENCIA: 20 W  
LUMENS: 1600 lm  
VOLTS: 100-277 V ~

### • 20YDLED015MV65N

NEGRO

LUZ DE DÍA 6 500 K  
POTENCIA: 20 W  
LUMENS: 1600 lm  
VOLTS: 100-277 V ~

Vida útil: 25 000 h Tipo de lámpara: LED Integrado  
Corte de empotramiento: 115 mm Atenuable: No  
IRC: 80 Ángulo: 90°



B

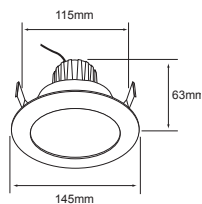

## NOVA

### • YDLED-432/30

BLANCO

LUZ CÁLIDA BRILLANTE 3 000 K  
POTENCIA: 20 W LUMENS: 1620 lm VOLTS: 100-277 V ~

### • YDLED-432/40

BLANCO

LUZ NEUTRA 4 000 K

### • YDLED-432/65

BLANCO

LUZ DE DÍA 6 500 K

Vida útil: 15 000 h Tipo de lámpara: LED Integrado  
Corte de empotramiento: 115 mm Atenuable: No  
IRC: 80 Ángulo: 100°



N

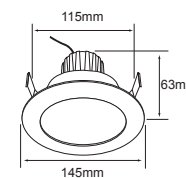

## NOVA I

### • 11YDLED432MV30N

NEGRO

LUZ CÁLIDA BRILLANTE 3 000 K  
POTENCIA: 11 W LUMENS: 800 lm VOLTS: 100-240 V ~

### • 20YDLED015MV65N

NEGRO

LUZ DE DÍA 6 500 K

Vida útil: 15 000 h Tipo de lámpara: LED Integrado  
Corte de empotramiento: 115 mm  
IRC: 80 Ángulo: 100°



## VOLANS I

• 09YDMLLED001MV40B | • 09YDMLLED001MV65B

BLANCO

BLANCO

LUZ NEUTRA 4 000 K

LUZ DE DÍA 6 500 K

POTENCIA: 9 W LUMENS: 800 lm VOLTS: 100-240 V ~

Vida útil: 15 000 h Tipo de lámpara: LED Integrado  
Corte de empotramiento: 120 mm Atenuable: No  
IRC: 80 Ángulo: 100°

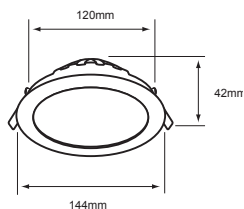

## VOLANS I

• 09YDMLLED001MV40S | • 09YDMLLED001MV65S

SATINADO

SATINADO

LUZ NEUTRA 4 000 K

LUZ DE DÍA 6 500 K

POTENCIA: 9 W LUMENS: 800 lm VOLTS: 100-240 V ~

Vida útil: 15 000 h Tipo de lámpara: LED Integrado  
Corte de empotramiento: 120 mm Atenuable: No  
IRC: 80 Ángulo: 100°

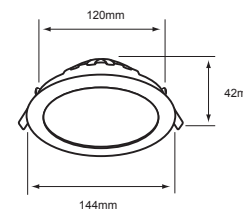

## NADI

• YDMLLED-1508/30/B | • YDMLLED-1508/65/B

BLANCO

BLANCO

LUZ CÁLIDA BRILLANTE 3 000 K

LUZ DE DÍA 6 500 K

POTENCIA: 9 W LUMENS: 700 lm VOLTS: 100-240 V ~

Vida útil: 20 000 h Tipo de lámpara: LED Integrado  
Tipo de base: E27  
Corte de empotramiento: 130 mm Atenuable: No  
IRC: 80 Ángulo: 110°

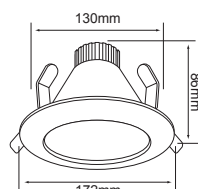

## NADI

• YDMLLED-1508/30/S | • YDMLLED-1508/65/S

SATINADO

SATINADO

LUZ CÁLIDA BRILLANTE 3 000 K

LUZ DE DÍA 6 500 K

POTENCIA: 9 W LUMENS: 700 lm VOLTS: 100-240 V ~

Vida útil: 20 000 h Tipo de lámpara: LED Integrado  
Tipo de base: E27  
Corte de empotramiento: 130 mm Atenuable: No  
IRC: 80 Ángulo: 110°

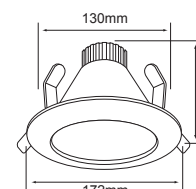

## MUNICH

• YDLED-15RD/9W/40B

BLANCO

LUZ NEUTRA 4 000 K

POTENCIA: 9 W LUMENS: 500 lm VOLTS: 127 V ~

Vida útil: 25 000 h Tipo de lámpara: LED Integrado  
Corte de empotramiento: 129 mm Atenuable: No  
IRC: 80 Ángulo: 110°

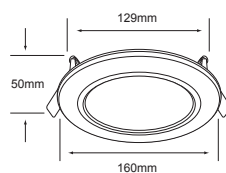

## MUNICH

• YDLED-15RD/9W/40S

SATINADO

LUZ NEUTRA 4 000 K

POTENCIA: 9 W LUMENS: 500 lm VOLTS: 127 V ~

Vida útil: 25 000 h Tipo de lámpara: LED Integrado  
Corte de empotramiento: 129 mm Atenuable: No  
IRC: 80 Ángulo: 110°

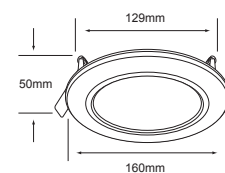



## OLMO

• YDLED-1500/30/B

BLANCO

LUZ CÁLIDA BRILLANTE 3 000 K  
POTENCIA: 8.5 W LUMENS: 800 lm VOLTS: 100-240 V ~

• YDLED-1500/65/B

BLANCO

LUZ DE DÍA 6 500 K

Vida útil: 15 000 h Tipo de lámpara: Incluye Lámpara LED 8.5 W  
Tipo de base: E27  
Corte de empotramiento: 115 mm Atenuable: No  
IRC: 80 Ángulo: 75°

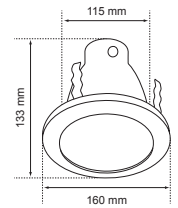

## OLMO

• YDLED-1500/30/S

SATINADO

LUZ CÁLIDA BRILLANTE 3 000 K  
POTENCIA: 8.5 W LUMENS: 800 lm VOLTS: 100-240 V ~

• YDLED-1500/65/S

SATINADO

LUZ DE DÍA 6 500 K

Vida útil: 15 000 h Tipo de lámpara: Incluye Lámpara LED 8.5 W  
Tipo de base: E27  
Corte de empotramiento: 115 mm Atenuable: No  
IRC: 80 Ángulo: 75°

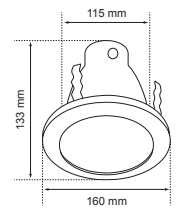

## OLMO

• 8YDLED1500EPMV30B

BLANCO

LUZ CÁLIDA BRILLANTE 3 000 K  
POTENCIA: 8.5 W LUMENS: 750 lm VOLTS: 100-240 V ~

• 8YDLED1500EPMV65B

BLANCO

LUZ DE DÍA 6 500 K

Vida útil: 15 000 h Tipo de lámpara: LED Integrado  
Tipo de base: E27  
Corte de empotramiento: 115 mm Atenuable: No  
IRC: 80 Ángulo: 90°

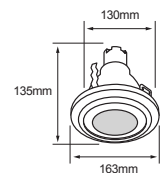





## NINFA

• YDLED-101/30/B

BLANCO

LUZ CÁLIDA BRILLANTE 3 000 K

POTENCIA: 6.5 W LUMENS: 380 lm

IP: 44 VOLTS: 100-240 V ~

Vida útil: 25 000 h Tipo de lámpara: LED Integrado  
Corte de empotramiento: 75 mm Atenuable: No  
IRC: 80 Ángulo: 24°

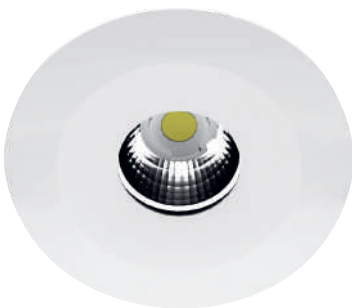
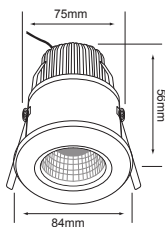

## STEAM

• 09YDLED109MV30B

BLANCO

LUZ CÁLIDA BRILLANTE 3 000 K

POTENCIA: 9 W LUMENS: 720 lm

IP: 65 VOLTS: 100-277 V ~

Vida útil: 50 000 h Tipo de lámpara: LED Integrado  
Corte de empotramiento: 75 mm Atenuable: No  
IRC: 80 Ángulo: 30°

• 09YDLED109MV65B

BLANCO

LUZ DE DÍA 6 500 K

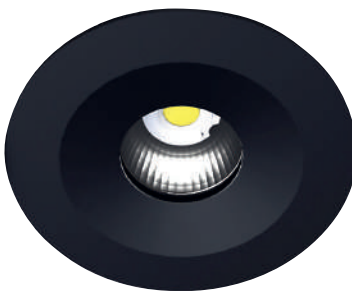
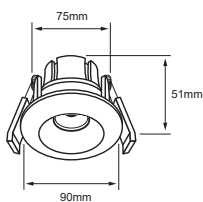

## STEAM

• 09YDLED109MV30B

NEGRO

LUZ CÁLIDA BRILLANTE 3 000 K

POTENCIA: 9 W LUMENS: 720 lm

IP: 65 VOLTS: 100-277 V ~

Vida útil: 50 000 h Tipo de lámpara: LED Integrado  
Corte de empotramiento: 75 mm Atenuable: No  
IRC: 80 Ángulo: 30°

• 09YDLED109MV65B

NEGRO

LUZ DE DÍA 6 500 K

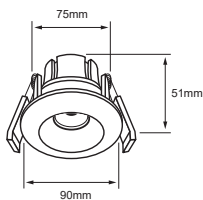



B



N

## ALICANTE

• 60YD4001MVB

BLANCO

• 60YD4001MVN

NEGRO

POTENCIA: 50 W máx.

TIPO DE LÁMPARA SUGERIDA: LED de 6 W VOLTS: 100-240 V ~

Tipo de lámpara: MR16 / GU10 (No incluida)

Tipo de base: GX5.3 / GU10

Corte de empotramiento: 88 mm

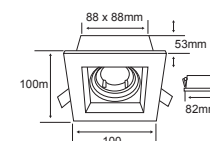

B



N



S

## ALICANTE I

• 120YD4002MVB

BLANCO

• 120YD4002MVN

NEGRO

• 120YD4002MVS

SATINADO

POTENCIA: 120 W máx.

TIPO DE LÁMPARA SUGERIDA: LED de 6 W x 2 VOLTS: 100-240 V ~

Tipo de lámpara: MR16 / GU10 (No incluida)

Tipo de base: GX5.3/GU10 x 2

Corte de empotramiento: 170 x 88 mm

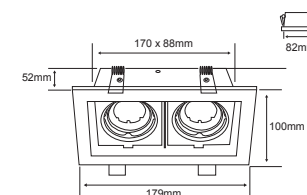

B



N

## ALICANTE II

• 180YD4003MVB

BLANCO

• 180YD4003MVN

NEGRO

POTENCIA: 180 W máx.

TIPO DE LÁMPARA SUGERIDA: LED 6 W x 3 VOLTS: 100-240 V ~

Tipo de lámpara: MR16 / GU10 (No incluida)

Tipo de base: GX5.3/GU10 x 3

Corte de empotramiento: 250 x 90 mm

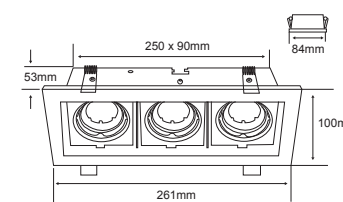



## NANCHONG

### • YD-700-1/N

NEGRO

POTENCIA: **60 W máx.**

TIPO DE LÁMPARA SUGERIDA: **LED de 15 W VOLTS: 100-127 V ~**

Tipo de lámpara: **AR111 (No incluida)**

Tipo de base: **G53**

Corte de empotramiento: **155 mm**

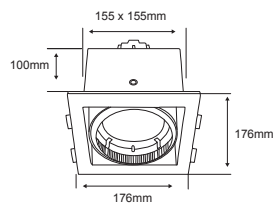

## NANCHONG I

### • YD-700-2/N

NEGRO

POTENCIA: **100 W máx.**

TIPO DE LÁMPARA SUGERIDA: **LED de 15 W x 2 VOLTS: 100-127 V ~**

Tipo de lámpara: **AR111 (No incluida)**

Tipo de base: **G53 x 2**

Corte de empotramiento: **310 x 155 mm**

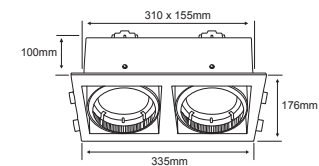

## NANCHONG II

### • YD-700-3/N

NEGRO

POTENCIA: **150 W máx.**

TIPO DE LÁMPARA SUGERIDA: **LED de 15 W x 3 VOLTS: 100-127 V ~**

Tipo de lámpara: **AR111 (No incluida)**

Tipo de base: **G53 x 3**

Corte de empotramiento: **470 x 155 mm**

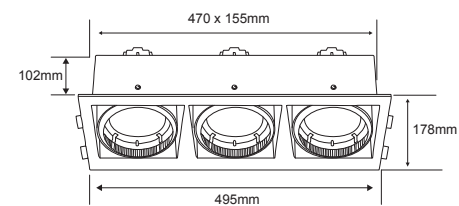

## ARCO

### • YD-500-3/B

BLANCO

POTENCIA: **150 W máx.**

TIPO DE LÁMPARA SUGERIDA: **LED de 15 W x 3 VOLTS: 100-240 V ~**

Tipo de lámpara: **AR111 (No incluida)**

Tipo de base: **G53 x 3**

Corte de empotramiento: **472 x 150 mm**

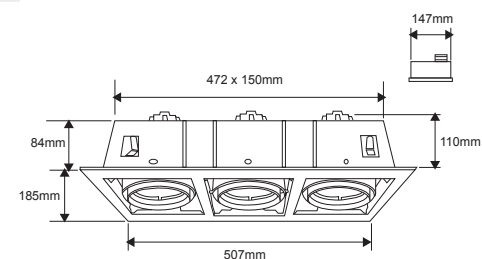





## ALSHAIN

• 60YD4027MVB

BLANCO

POTENCIA: 60 W máx.

TIPO DE LÁMPARA SUGERIDA: LED de 15 W VOLTS: 100-240 V ~

Tipo de lámpara: AR111 (No incluida)

Tipo de base: G53

Corte de empotramiento: 140 mm

• 60YD4027MVN

NEGRO

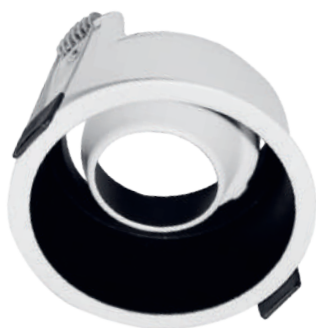
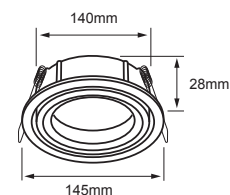

## ALASIA I

• 60YDR1068MVB

BLANCO

POTENCIA: 60 W máx.

TIPO DE LÁMPARA SUGERIDA: LED de 6 W VOLTS: 100-240 V ~

Tipo de lámpara: AR111 (No incluida)

Tipo de base: GX5.3

Corte de empotramiento: 75 mm

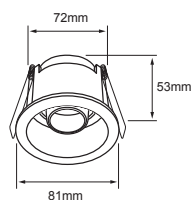

## ALASIA II

• 60YDC1069MVB

BLANCO

POTENCIA: 60 W máx.

TIPO DE LÁMPARA SUGERIDA: LED de 6 W VOLTS: 100-240 V ~

Tipo de lámpara: AR111 (No incluida)

Tipo de base: GX5.3

Corte de empotramiento: 75 mm

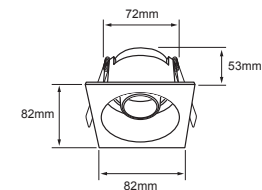

## ABSOLUNO I

• 60YDR1066MVB

BLANCO

POTENCIA: 60 W máx.

TIPO DE LÁMPARA SUGERIDA: LED de 6 W VOLTS: 100-240 V ~

Tipo de lámpara: AR111 (No incluida)

Tipo de base: GX5.3

Corte de empotramiento: 75 mm

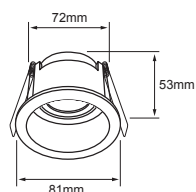

## ABSOLUNO II

• 60YDC1067MVB

BLANCO

POTENCIA: 60 W máx.

TIPO DE LÁMPARA SUGERIDA: LED de 6 W VOLTS: 100-240 V ~

Tipo de lámpara: AR111 (No incluida)

Tipo de base: GX5.3

Corte de empotramiento: 75 mm

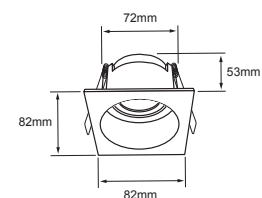



B



S

## BARI

• YDC-350/B

BLANCO

• YDC-350/S

SATINADO

POTENCIA: **35 W máx.**

TIPO DE LÁMPARA SUGERIDA: **LED de 2 W VOLTS: 100-240 V ~**

Tipo de lámpara: **G4 (No incluida)**

Tipo de base: **G4**

Corte de empotramiento: **55 mm**

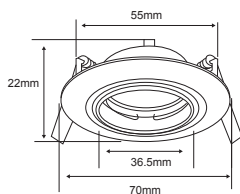

B



S

## ALATRI

• YD-120/B

BLANCO

POTENCIA: **50 W máx.**

TIPO DE LÁMPARA SUGERIDA: **LED de 3 W VOLTS: 100-127 V ~**

Tipo de lámpara: **JCD (No incluida)**

Tipo de base: **GY6.35**

Corte de empotramiento: **92 mm**

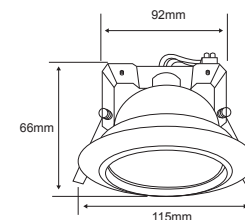

## ACARI I

• YDC-345/B

BLANCO

• YDC-345/S

SATINADO

POTENCIA: **35 W máx.**

TIPO DE LÁMPARA SUGERIDA: **LED de 2 W VOLTS: 100-240 V ~**

Tipo de lámpara: **G4 (No incluida)**

Tipo de base: **G4**

Corte de empotramiento: **57 mm**

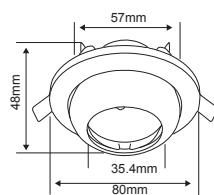

B



S



## ALBA

• 50YD134VB

BLANCO

• 50YD134VS

SATINADO

POTENCIA: **50 W máx.**

TIPO DE LÁMPARA SUGERIDA: **LED de 3 W VOLTS: 100-240 V ~**

Tipo de lámpara: **JCD (No incluida)**

Tipo de base: **GY6.35**

Corte de empotramiento: **63 x 63 mm**

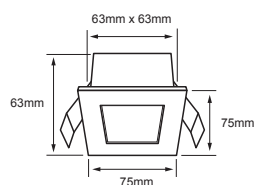

## BACCOLI

• YD-145/S

SATINADO

POTENCIA: **50 W máx.**

TIPO DE LÁMPARA SUGERIDA: **LED de 3 W VOLTS: 100-240 V ~**

Tipo de lámpara: **JCD (No incluida)**

Tipo de base: **GY6.35**

Corte de empotramiento: **95 mm**

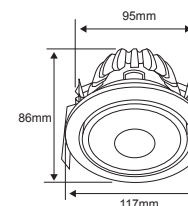



## AGRA

### • YD-905/B

BLANCO

### • YD-905/S

SATINADO

POTENCIA: **60 W máx.**

TIPO DE LÁMPARA SUGERIDA: **LED de 6 W VOLTS: 100-240 V ~**

Tipo de lámpara: **MR16 (No incluida)**

Tipo de base: **GX5.3**

Corte de empotramiento: **78 mm**

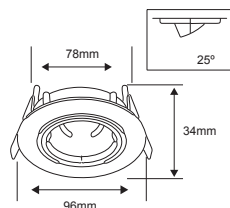

## SOLARIUM

### • 10YDR003MVB

BLANCO

POTENCIA: **50 W máx.**

TIPO DE LÁMPARA SUGERIDA: **LED de 6 W VOLTS: 100-240 V ~**

Tipo de lámpara: **MR16 (No incluida)**

Tipo de base: **GX5.3**

Corte de empotramiento: **66 mm**

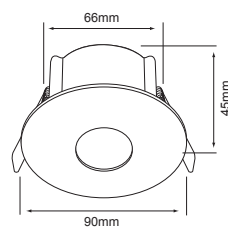

## ELISIUM I

### • 10YDR001MVB

BLANCO

POTENCIA: **50 W máx.**

TIPO DE LÁMPARA SUGERIDA: **LED de 6 W VOLTS: 100-240 V ~**

Tipo de lámpara: **MR16 (No incluida)**

Tipo de base: **GX5.3**

Corte de empotramiento: **86 mm**

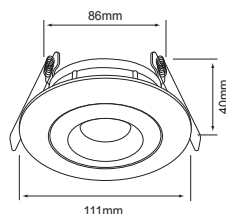

## AMELIA

### • YD-287/B

BLANCO

POTENCIA: **60 W máx.**

TIPO DE LÁMPARA SUGERIDA: **LED de 6 W VOLTS: 100-240 V ~**

Tipo de lámpara: **MR16 (No incluida)**

Tipo de base: **GX5.3**

Corte de empotramiento: **112 mm**

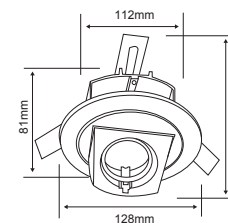

## ANZIO

### • YD-339/B

BLANCO

POTENCIA: **60 W máx.**

TIPO DE LÁMPARA SUGERIDA: **LED de 6 W VOLTS: 100-240 V ~**

Tipo de lámpara: **MR16 (No incluida)**

Tipo de base: **GX5.3**

Corte de empotramiento: **90 mm**

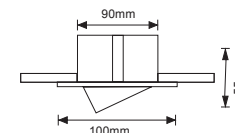

## ELISIUM II

### • 10YDC001MVB

BLANCO

POTENCIA: **50 W máx.**

TIPO DE LÁMPARA SUGERIDA: **LED de 6 W VOLTS: 100-240 V ~**

Tipo de lámpara: **MR16 (No incluida)**

Tipo de base: **GX5.3**

Corte de empotramiento: **75 mm**

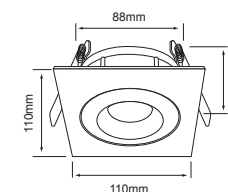





B



S

## ASTI

• YD-515/B

BLANCO

POTENCIA: 60 W máx.

TIPO DE LÁMPARA SUGERIDA: LED de 6 W VOLTS: 100-240 V ~

Tipo de lámpara: MR16 (No incluida)

Tipo de base: GX5.3

Corte de empotramiento: 90 mm

• YD-515/S

SATINADO

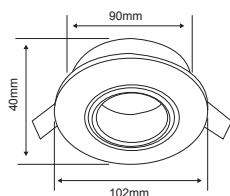

B



N

## APRICA

• YD-341/B

BLANCO

POTENCIA: 60 W máx.

TIPO DE LÁMPARA SUGERIDA: LED de 6 W VOLTS: 100-240 V ~

Tipo de lámpara: MR16 (No incluida)

Tipo de base: GX5.3

Corte de empotramiento: 88 mm

• YD-341/N

NEGRO

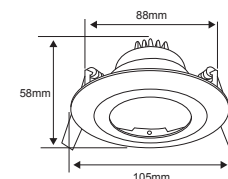

B



N



S

## ACERRA

• YD-360/B

BLANCO

POTENCIA: 60 W máx.

TIPO DE LÁMPARA SUGERIDA: LED de 6 W VOLTS: 100-240 V ~

Tipo de lámpara: MR16 (No incluida)

Tipo de base: GX5.3

Corte de empotramiento: 86 mm

• YD-360/N

NEGRO

• YD-360/S

SATINADO

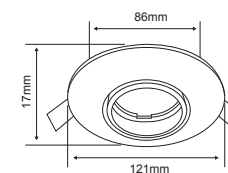

B



O



M



N



S

## ACARI

• YD-345/B

BLANCO

POTENCIA: 60 W máx.

TIPO DE LÁMPARA SUGERIDA: LED de 6 W VOLTS: 100-240 V ~

Tipo de lámpara: MR16 (No incluida)

Tipo de base: GX5.3

Corte de empotramiento: 75 mm

• YD-345/O

LATONADO

• YD-345/M

MADERA

• YD-345/N

NEGRO

• YD-345/S

SATINADO

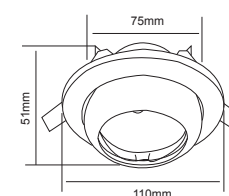

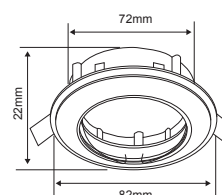

**ANDORA**  
• YD-335/S-0

PERLADO/LATONADO

POTENCIA: **60 W máx.**  
TIPO DE LÁMPARA SUGERIDA: **LED de 6 W VOLTS: 100-240 V ~**

Tipo de lámpara: **MR16 (No incluida)**  
Tipo de base: **GX5.3**  
Corte de empotramiento: **72 mm**



B



C



CR



LA



N



O



P



S

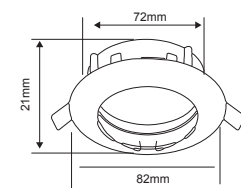

**ANDORA**  
• YD-330/B

BLANCO

• YD-330/C

COBRE

• YD-330/CR

CROMADO

• YD-330/LA

LATON ANTIGUO

• YD-330/N

NEGRO

• YD-330/O

LATONADO

• YD-330/P

PERLADO

• YD-330/S

SATINADO

POTENCIA: **60 W máx.**  
TIPO DE LÁMPARA SUGERIDA: **LED de 6 W VOLTS: 100-240 V ~**

Tipo de lámpara: **MR16 (No incluida)**  
Tipo de base: **GX5.3**  
Corte de empotramiento: **72 mm**

\*Tecnolite se reserva el derecho de modificar la información sin previo aviso y no se hace responsable por errores u omisiones en este documento. \*Lámparas y luminarios no aptos para trabajo de voltaje constante en niveles superiores o inferiores marcados en el producto.



B



N



S

## RIGEL

• 60YD221MVB

BLANCO

• 60YD221MVN

NEGRO

• 60YD221MVS

SATIN

POTENCIA: **50 W máx.**

TIPO DE LÁMPARA SUGERIDA: LED de 6 W VOLTS: 100-240 V ~

Tipo de lámpara: **MR16 (No incluida)**

Tipo de base: **GX5.3**

Corte de empotramiento: **85 mm**

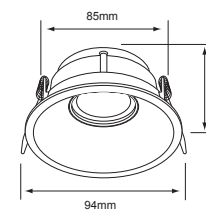

CR



M



S



B



O



N

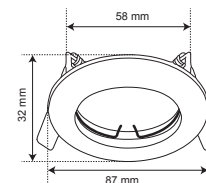

## ALEZIO

• YD-220/B

BLANCO

• YD-220/CR

CROMADO

• YD-220/O

LATONADO

• YD-220/M

MADERA

• YD-220/N

NEGRO

• YD-220/S

SATINADO

POTENCIA: **60 W máx.**

TIPO DE LÁMPARA SUGERIDA: LED de 6 W VOLTS: 100-240 V ~

Tipo de lámpara: **MR16 (No incluida)**

Tipo de base: **GX5.3**

Corte de empotramiento: **58 mm**





## ENIF

### • YD-224/CE

CRISTAL ESPEJO

POTENCIA: **60 W máx.**

TIPO DE LÁMPARA SUGERIDA: **LED de 6 W VOLTS: 100-240 V ~**

Tipo de lámpara: **MR16 (No incluida)**

Tipo de base: **GX5.3**

Corte de empotramiento: **60 mm Atenuable: No**

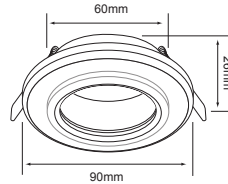

## ENIF I

### • YD-225/CE

CRISTAL ESPEJO

POTENCIA: **60 W máx.**

TIPO DE LÁMPARA SUGERIDA: **LED de 6 W VOLTS: 100-240 V ~**

Tipo de lámpara: **MR16 (No incluida)**

Tipo de base: **GX5.3**

Corte de empotramiento: **60 mm Atenuable: No**

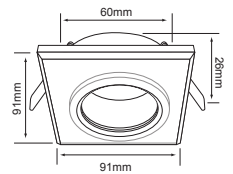

## BADESI

### • YD-600/AL

ALUMINIO

POTENCIA: **60 W máx.**

TIPO DE LÁMPARA SUGERIDA: **LED de 6 W VOLTS: 100-240 V ~**

Tipo de lámpara: **MR16 (No incluida)**

Tipo de base: **GX5.3**

Corte de empotramiento: **60 mm**

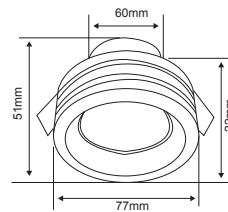

## BALLABIA

### • YD-610/AL

ALUMINIO

POTENCIA: **50 W máx.**

TIPO DE LÁMPARA SUGERIDA: **LED de 6 W VOLTS: 100-240 V ~**

Tipo de lámpara: **MR16 (No incluida)**

Tipo de base: **GX5.3**

Corte de empotramiento: **75 mm**

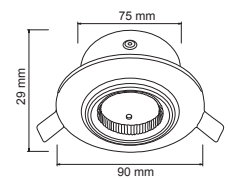

## ANGUSTA

### • YD-525/S

SATINADO

POTENCIA: **60 W máx.**

TIPO DE LÁMPARA SUGERIDA: **LED de 6 W VOLTS: 100-240 V ~**

Tipo de lámpara: **MR16 (No incluida)**

Tipo de base: **GX5.3**

Corte de empotramiento: **83 mm**

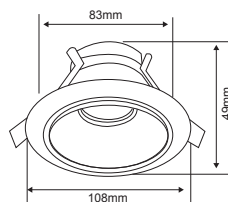

## BALMEI

### • YD-620/AL

ALUMINIO

POTENCIA: **60 W máx.**

TIPO DE LÁMPARA SUGERIDA: **LED de 6 W VOLTS: 100-240 V ~**

Tipo de lámpara: **MR16 (No incluida)**

Tipo de base: **GX5.3**

Corte de empotramiento: **72 mm**

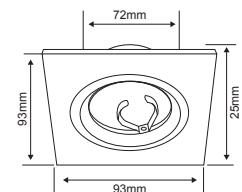



B



S

A F F I

• YD-140/B

BLANCO

• YD-140/S

SATINADO

POTENCIA: **60 W máx.**

TIPO DE LÁMPARA SUGERIDA: **LED de 6 W VOLTS: 100-240 V ~**

Tipo de lámpara: **MR16 (No incluida)**

Tipo de base: **GX5.3**

Corte de empotramiento: **103 mm**

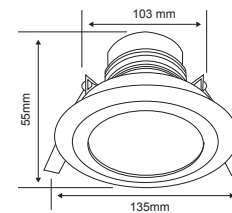

B



S

N A R B O N A

• YD-1200/B

BLANCO

• YD-1200/S

SATINADO

POTENCIA: **60 W máx.**

TIPO DE LÁMPARA SUGERIDA: **LED de 8.5 W VOLTS: 100-240 V ~**

Tipo de lámpara: **Opcional (No incluida)**

Tipo de base: **E27**

Corte de empotramiento: **114 mm Atenuable: No**

IRC: **80 Ángulo: NA**

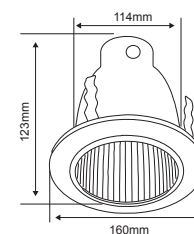



S



B

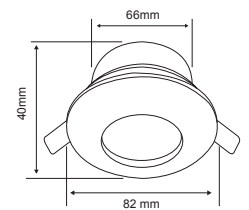

### ADRIA I

• 10YD101MVB

BLANCO

• 10YD101MVS

SATINADO

POTENCIA: 50 W máx.

TIPO DE LÁMPARA SUGERIDA: LED de 6 W IP: 42 VOLTS: 100-240 V ~

Tipo de lámpara: MR16 (No incluida)

Tipo de base: GX5.3

Corte de empotramiento: 66 mm



S



B

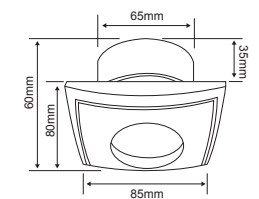

### ADRIA II

• YD-103/B

BLANCO

• YD-103/S

SATINADO

POTENCIA: 60 W máx.

TIPO DE LÁMPARA SUGERIDA: LED de 6 W IP: 42 VOLTS: 100-240 V ~

Tipo de lámpara: MR16 (No incluida)

Tipo de base: GX5.3

Corte de empotramiento: 65 mm



# 3 SPOT

Los spots son perfectos para enfatizar las características más interesantes de tus espacios, ya sean fotos, pinturas, estanterías, producto de venta y más. Este tipo de iluminación se denomina iluminación de acento y también se utiliza para resaltar aspectos arquitectónicos. Su principal instalación es sobre riel, aunque también podemos encontrar opciones de sobreponer o puestas en canope.

## CARACTERÍSTICAS GENERALES DE SPOT



**Spot riel:** Gran flexibilidad en su instalación. El sistema en riel nos permite la posibilidad de colocar los proyectores en diferentes lugares de acuerdo a las necesidades de mobiliario del espacio. Principalmente en retail, museos, exhibiciones, etc.

**Lámpara reemplazable:** Permite adaptar la iluminación a diferentes necesidades y preferencias, tales como seleccionar lámparas de distintas características, temperatura de color y ópticas.

**Luminaria sobrepuesta:** Estas luminarias permiten colocarse en situaciones donde no existe falso plafón, y se instalan de manera sencilla sobre el techo.

**Led Integrado:** Encontrarás un diseño más compacto gracias a la integración de lámparas LED dentro de la luminaria. Se pueden encontrar en diferentes tamaños, potencias y ópticas, según las características técnicas que se necesiten.

\* La apertura del ángulo depende del tamaño del objeto o superficie que queremos iluminar. Para objetos pequeños y a detalle utilizar ángulos de 10° a 24° y para objetos de mayor tamaño es conveniente utilizar ángulos de 36° - 60°



**Spot fijo:** Nos permiten acentuar elementos del espacio. Estas luminarias se recomiendan en donde dichos elementos son fijos y requieren iluminación focal.



Switch Posterior



B



N

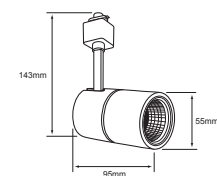

**NUEVO**

## FOCUS I

• 12YSNLED021MVCCB

BLANCO

• 12YSNLED021MVCCN

NEGRO

SELECCIONABLE: 3 000 K / 4 000 K / 6 500 K

SELECCIONABLE: 3 000 K / 4 000 K / 6 500 K

POTENCIA: 12 W LUMENS: 600-800 lm

VOLTS: 100-240 V~

Vida útil: 25 000 h Tipo de lámpara: LED Integrado

Atenuable: No

IRC: 90 Ángulo: 40°



B



N

## BEID I

• 7YSNLED005MV30B

BLANCO

• 7YSNLED005MV30N

NEGRO

LUZ CÁLIDA BRILLANTE 3 000 K

LUZ CÁLIDA BRILLANTE 3 000 K

POTENCIA: 7 W LUMENS: 440 lm

VOLTS: 100-240 V~

Vida útil: 30 000 h Tipo de lámpara: LED Integrado

Atenuable: No

IRC: 80 Ángulo: 30°

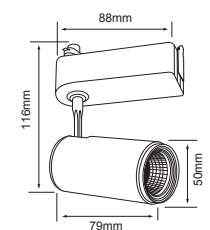

B



N

## BOYERO

• YSNLED-367/B

BLANCO

• YSNLED-367/N

NEGRO

LUZ CÁLIDA BRILLANTE 3 000 K

LUZ CÁLIDA BRILLANTE 3 000 K

POTENCIA: 12 W LUMENS: 800 lm

VOLTS: 100-240 V~

Vida útil: 15 000 h Tipo de lámpara: LED Integrado

Atenuable: No

IRC: 80 Ángulo: 24°

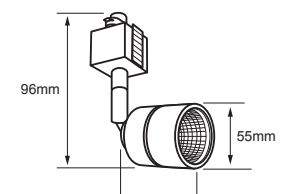





## HALLEY I

• YSNLED-013/B

BLANCO

LUZ CÁLIDA BRILLANTE 3 000 K  
POTENCIA: 14.5 W LUMENS: 1200 lm  
VOLTS: 100-240 V ~

• YSNLED-013/N

NEGRO

LUZ CÁLIDA BRILLANTE 3 000 K

Vida útil: 20 000 h Tipo de lámpara: LED Integrado  
IRC: 80 Ángulo: 38°

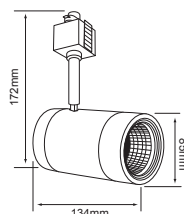

## HALLEY

• YSNLED-012/B

BLANCO

LUZ CÁLIDA BRILLANTE 3 000 K  
POTENCIA: 7.5 W LUMENS: 500 lm  
VOLTS: 100-240 V ~

• YSNLED-012/N

NEGRO

LUZ CÁLIDA BRILLANTE 3 000 K

Vida útil: 20 000 h Tipo de lámpara: LED Integrado  
IRC: 80 Ángulo: 38°

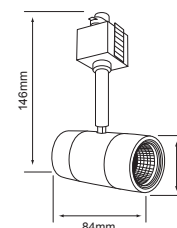

## INDUS

• 16YSNLED018MV30B

BLANCO

LUZ CÁLIDA BRILLANTE 3 000 K  
POTENCIA: 16 W LUMENS: 1600 lm  
VOLTS: 100-240 V ~

• 16YSNLED018MV30N

NEGRO

LUZ CÁLIDA BRILLANTE 3 000 K

Vida útil: 20 000 h Tipo de lámpara: LED Integrado  
Atenuable: No  
IRC: 80 Ángulo: 38°

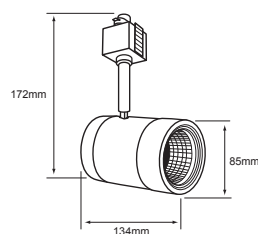

## INDUS I

• 22YSNLED019MV30B

BLANCO

LUZ CÁLIDA BRILLANTE 3 000 K  
POTENCIA: 22 W LUMENS: 2200 lm  
VOLTS: 100-240 V ~

• 22YSNLED019MV30N

NEGRO

LUZ CÁLIDA BRILLANTE 3 000 K

Vida útil: 20 000 h Tipo de lámpara: LED Integrado  
Atenuable: No  
IRC: 80 Ángulo: 38°

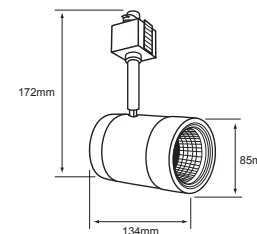

## AVOIR

• 60YS390MVB

BLANCO

POTENCIA: 60 W máx.  
TIPO DE LÁMPARA SUGERIDA: LED de 15 W VOLTS: 100-240 V ~

• 60YS390MVN

NEGRO

Tipo de lámpara: AR111 (No incluida)  
Tipo de base: G53

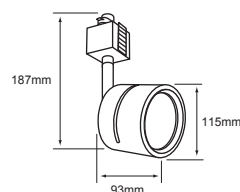

## BELLAGIO I

• YSN-367L/B

BLANCO

POTENCIA: 60 W máx.  
TIPO DE LÁMPARA SUGERIDA: LED de 6 W VOLTS: 100-240 V ~

• YSN-367L/N

NEGRO

Tipo de lámpara: GU10 (No incluida)  
Tipo de base: GU10

• YSN-367L/S

SATINADO

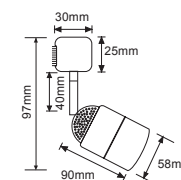



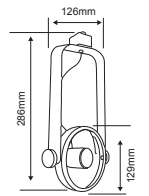
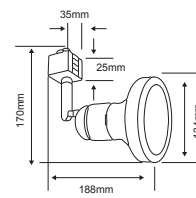
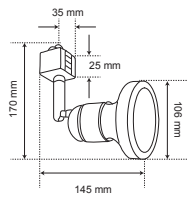

## BELFORT

• 75YS397MVB

BLANCO

POTENCIA: 75 W máx.

TIPO DE LÁMPARA SUGERIDA: LED de 10 W VOLTS: 100-240 V ~

Tipo de lámpara: Opcional (No incluida)  
Tipo de base: E27

• 75YS397MVN

NEGRO

## BREME

• 90YS399MVB

BLANCO

POTENCIA: 90 W máx.

TIPO DE LÁMPARA SUGERIDA: LED de 15 W VOLTS: 100-240 V ~

Tipo de lámpara: Opcional (No incluida)  
Tipo de base: E27

• 90YS399MVN

NEGRO

## BELLIZI

• 90YS395MVB

BLANCO

POTENCIA: 90 W máx.

TIPO DE LÁMPARA SUGERIDA: LED de 15 W VOLTS: 100-240 V ~

Tipo de lámpara: Opcional (No incluida)  
Tipo de base: E27

• 90YS395MVN

NEGRO

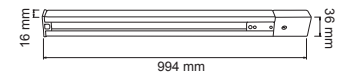
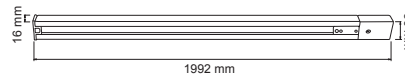

• YS-200/B

BLANCO

VOLTS: 100-240 V ~

3 hilos / 1 fase

• YS-200/N

NEGRO

• YS-200/S

SATINADO

• YS-100/B

BLANCO

VOLTS: 100-240 V ~

3 hilos / 1 fase

• YS-100/N

NEGRO

• YS-100/S

SATINADO



B



N



S

• YS-I/B

BLANCO

VOLTS: 100-240 V ~

3 hilos / 1 fase

• YS-I/N

NEGRO

• YS-I/S

SATINADO

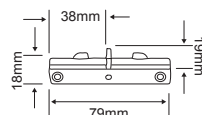

B



N



S

• YS-L/B

BLANCO

VOLTS: 100-240 V ~

3 hilos / 1 fase

• YS-L/N

NEGRO

• YS-L/S

SATINADO

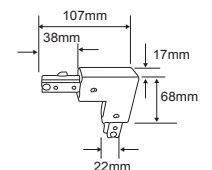



NUEVO

### ALNITAK I

• 8PTLLED259MV30B

BLANCO

• 8PTLLED259MV30N

NEGRO

LUZ CÁLIDA BRILLANTE 3 000 K  
POTENCIA: 8 W LUMENS: 750 lm  
VOLTS: 100-277 V ~

LUZ CÁLIDA BRILLANTE 3 000 K

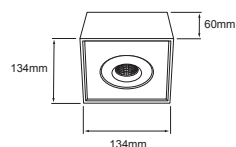

Vida útil: 50 000 h Tipo de lámpara: LED Integrado  
Atenuable: No  
IRC: 90 Ángulo: 36°  
Dirigible, fácil instalación.



NUEVO

### ALNITAK II

• 16PTLLED259MV30B

BLANCO

• 16PTLLED259MV30N

NEGRO

LUZ CÁLIDA BRILLANTE 3 000 K  
POTENCIA: 16 W LUMENS: 1500 lm  
VOLTS: 100-277 V ~

LUZ CÁLIDA BRILLANTE 3 000 K

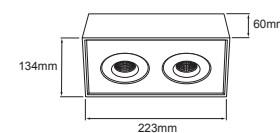

Vida útil: 50 000 h Tipo de lámpara: LED Integrado  
Atenuable: No  
IRC: 90 Ángulo: 30°  
Dirigible, fácil instalación.



### ALNITA I

• 8YSNLED3166MV30BN

BLANCO/NEGRO

LUZ CÁLIDA BRILLANTE 3 000 K  
POTENCIA: 8 W LUMENS: 668 lm  
VOLTS: 100-240 V ~

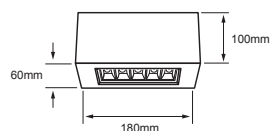

Vida útil: 25 000 h Tipo de lámpara: LED Integrado  
Atenuable: No  
IRC: 80 Ángulo: 36°

### ALNITA II

• 16YSNLED3167MV30BN

BLANCO/NEGRO

LUZ CÁLIDA BRILLANTE 3 000 K  
POTENCIA: 16 W LUMENS: 1378 lm  
VOLTS: 100-240 V ~

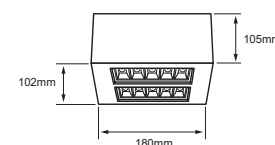

Vida útil: 25 000 h Tipo de lámpara: LED Integrado  
Atenuable: No  
IRC: 80 Ángulo: 36°



Efecto de Luz



**NUEVO**

## SEXTANS I

• 12YSNLED014CCMV B

BLANCO

SELECCIONABLE: 3 000 K / 4 000 K / 6 500 K  
 POTENCIA: 12 W LUMENS: 1100-1200 lm  
 VOLTS: 100-240 V ~

Vida útil: 50 000 h Tipo de lámpara: LED Integrado  
 Atenuable: No  
 IRC: 80 Ángulo: 100°

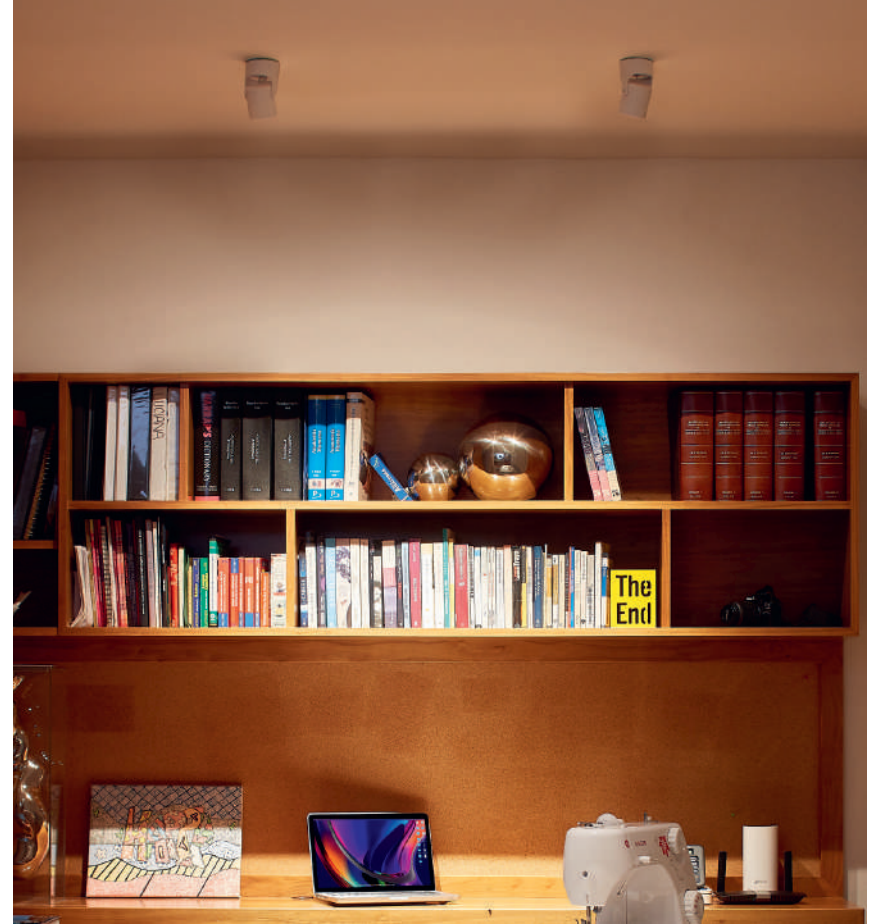
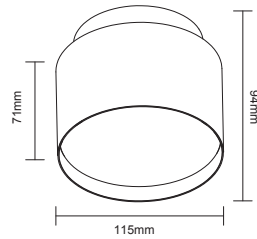

B



N



B



N

## ALNIYA I

• 10YSNLED025MV30B

BLANCO

• 10YSNLED025MV30N

NEGRO

LUZ CÁLIDA BRILLANTE 3 000 K  
 POTENCIA: 10 W LUMENS: 650 lm  
 VOLTS: 100-240 V ~

Vida útil: 50 000 h Tipo de lámpara: LED Integrado  
 Atenuable: No  
 IRC: 90 Ángulo: 24°

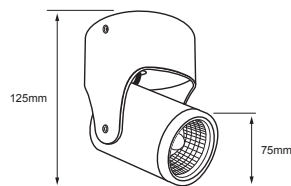

## POLLUX

• YSNLED-007/30/B

BLANCO

• YSNLED-007/30/N

NEGRO

LUZ CÁLIDA BRILLANTE 3 000 K  
 POTENCIA: 6.5 W LUMENS: 570 lm  
 VOLTS: 100-240 V ~

Vida útil: 15 000 h Tipo de lámpara: LED Integrado  
 Atenuable: No  
 IRC: 80 Ángulo: 35°

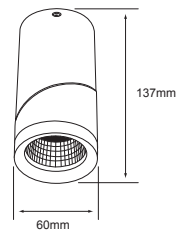





B



N

### ASHLESHA

• 10YSNLED009MV30B

BLANCO

• 10YSNLED009MV30N

NEGRO

LUZ CÁLIDA BRILLANTE 3 000 K

LUZ CÁLIDA BRILLANTE 3 000 K

POTENCIA: 10 W LUMENS: 1020 lm

VOLTS: 100-240 V ~

Vida útil: 30 000 h Tipo de lámpara: LED Integrado

Atenuable: No

IRC: 80 Ángulo: 36°

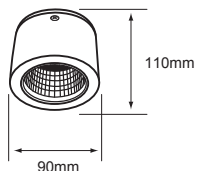

### ASHLESHA I

• 20DYSNLED009V30N

NEGRO

LUZ CÁLIDA BRILLANTE 3 000 K

POTENCIA: 20 W LUMENS: 1850 lm

VOLTS: 127 V ~

Vida útil: 30 000 h Tipo de lámpara: LED Integrado

Atenuable: Si

IRC: 80 Ángulo: 36°

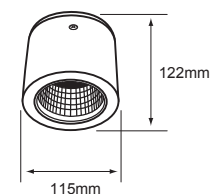

B



N



B



N

### ASTEROPE

• 10YSNLED010MV30B

BLANCO

• 10YSNLED010MV30N

NEGRO

LUZ CÁLIDA BRILLANTE 3 000 K

LUZ CÁLIDA BRILLANTE 3 000 K

POTENCIA: 10 W LUMENS: 1020 lm

VOLTS: 100-240 V ~

Vida útil: 30 000 h Tipo de lámpara: LED Integrado

Atenuable: No

IRC: 80 Ángulo: 36°

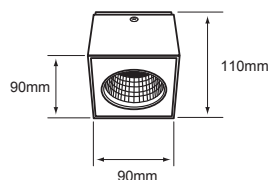

### ASTEROPE I

• 20DYSNLED010V30B

BLANCO

• 20DYSNLED010V30N

NEGRO

LUZ CÁLIDA BRILLANTE 3 000 K

LUZ CÁLIDA BRILLANTE 3 000 K

POTENCIA: 20 W LUMENS: 1850 lm

VOLTS: 127 V ~

Vida útil: 30 000 h Tipo de lámpara: LED Integrado

Atenuable: Si

IRC: 80 Ángulo: 36°

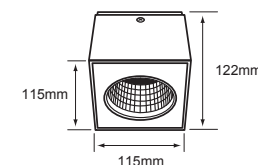



B

N

## PRAIA

• 24PTLLED209MV30N | • PTLLED-209/24W/30B

NEGRO

BLANCO

LUZ CÁLIDA BRILLANTE 3 000 K | LUZ CÁLIDA BRILLANTE 3 000 K  
 POTENCIA: 24 W LUMENS: 1450 lm  
 VOLTS: 100-240 V ~

Vida útil: 30 000 h Tipo de lámpara: LED Integrado  
 Atenuable: No  
 IRC: 80 Ángulo: 20°

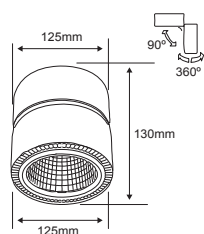

## PING

• 13PTLLED210MV30N

NEGRO

LUZ CÁLIDA BRILLANTE 3 000 K  
 POTENCIA: 13 W LUMENS: 950 lm  
 VOLTS: 100-240 V ~

Vida útil: 30 000 h Tipo de lámpara: LED Integrado  
 Atenuable: No  
 IRC: 80 Ángulo: 20°

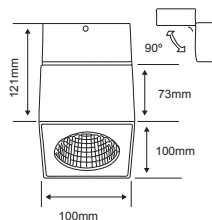

¿QUÉ ÁNGULO DE APERTURA DEBE TENER MI LÁMPARA?



Pasa tu celular sobre el código QR y descúbrelo.





## BEID II

• 7LVCLED005MV30B

BLANCO

• 7LVCLED005MV30N

NEGRO

LUZ CÁLIDA BRILLANTE 3 000 K  
POTENCIA: 7 W LUMENS: 440 lm  
VOLTS: 100-240 V ~

LUZ CÁLIDA BRILLANTE 3 000 K

Vida útil: 30 000 h Tipo de lámpara: LED Integrado  
Atenuable: No  
IRC: 80 Ángulo: 30°

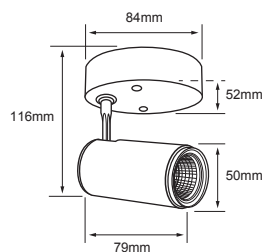

Switch Posterior

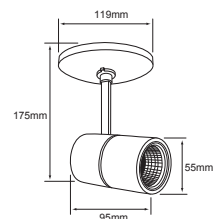

## FOCUS II

• 12YSNLED022MVCCB

BLANCO

• 12YSNLED022MVCCN

NEGRO

SELECCIONABLE: 3 000 K / 4 000 K / 6 500 K  
POTENCIA: 12 W LUMENS: 600-800 lm  
VOLTS: 100-240 V ~

Vida útil: 25 000 h Tipo de lámpara: LED Integrado  
Atenuable: No  
IRC: 90 Ángulo: 40°







## HAN I

• 6LVLED891MV30B

BLANCO

LUZ CÁLIDA BRILLANTE 3 000 K

• 6LVLED891MV30N

NEGRO

LUZ CÁLIDA BRILLANTE 3 000 K

POTENCIA: 6 W LUMENS: 400 lm VOLTS: 100-240 V ~

Vida útil: 15 000 h Tipo de lámpara: LED Integrado

Atenuable: No

IRC: 80 Ángulo: 40°

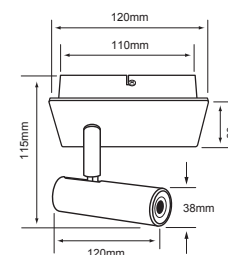

## HAN II

• 18LVRLED893MV30N

NEGRO

LUZ CÁLIDA BRILLANTE 3 000 K

POTENCIA: 18 W LUMENS: 1520 lm VOLTS: 100-240 V ~

Vida útil: 15 000 h Tipo de lámpara: LED Integrado

Atenuable: No

IRC: 80 Ángulo: 40°

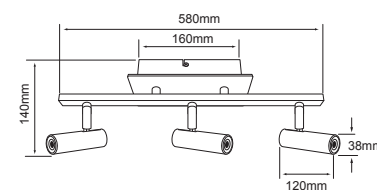

## CAELUM

• YSNLED-368/B

BLANCO

LUZ CÁLIDA BRILLANTE 3 000 K

• YSNLED-368/N

NEGRO

LUZ CÁLIDA BRILLANTE 3 000 K

• YSNLED-368/S

SATIN

LUZ CÁLIDA BRILLANTE 3 000 K

POTENCIA: 12 W LUMENS: 800 lm VOLTS: 100-240 V ~

Vida útil: 15 000 h Tipo de lámpara: LED Integrado

Atenuable: No

IRC: 80 Ángulo: 24°

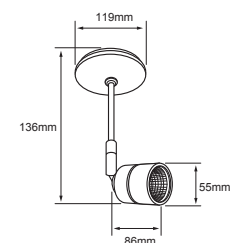



B



N



### AVOIR I

• 60YS391MVB

BLANCO

POTENCIA: 60 W máx.

TIPO DE LÁMPARA SUGERIDA: LED de 15 W VOLTS: 100-240 V ~

Tipo de lámpara: AR111 (No incluida)

Tipo de base: G53

• 60YS391MVN

NEGRO

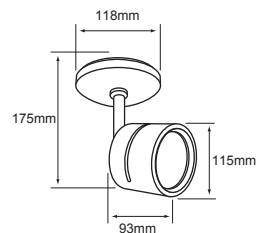

### ALNASI I

• 60YSN4020MVB

BLANCO

POTENCIA: 60 W máx.

TIPO DE LÁMPARA SUGERIDA: LED de 6 W VOLTS: 100-240 V ~

Tipo de lámpara: MR16/GU10 (No incluida)

Tipo de base: GX5.3 / GU10

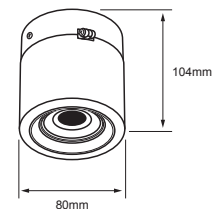

B



N



### AMADIO

• 60YSN4024MVB

BLANCO

POTENCIA: 60 W máx.

TIPO DE LÁMPARA SUGERIDA: LED de 15 W VOLTS: 100-240 V ~

Tipo de lámpara: AR111 (No incluida)

Tipo de base: G53

• 60YSN4024MVN

NEGRO

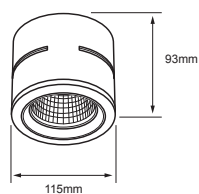

### ALNASI II

• 60YSN4010MVB

BLANCO

POTENCIA: 60 W máx.

TIPO DE LÁMPARA SUGERIDA: LED de 6 W VOLTS: 100-240 V ~

Tipo de lámpara: MR16 (No incluida)

Tipo de base: GX5.3

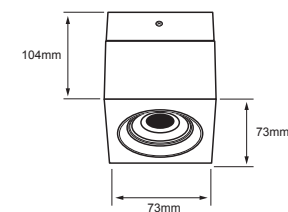

## BITELLO

• 60LVC301MVS

SATINADO

POTENCIA: 60 W máx.

TIPO DE LÁMPARA SUGERIDA: LED de 6 W VOLTS: 100-240 V ~

Tipo de lámpara: GU10 (No incluida)

Tipo de base: GU10

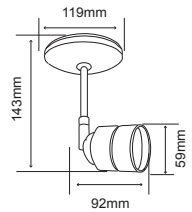
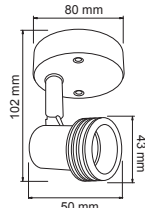

## BELLAGIO

• 60YSN368LMVB

BLANCO

• 60YSN368LMVN

NEGRO

• 60YSN368LMVS

SATINADO

POTENCIA: 60 W máx.

TIPO DE LÁMPARA SUGERIDA: LED de 6 W VOLTS: 100-240 V ~

Tipo de lámpara: GU10 (No incluida)

Tipo de base: GU10

## BAVENO

• 60YSN378LMVB

BLANCO

• 60YSN378LMVS

SATINADO

POTENCIA: 60 W máx.

TIPO DE LÁMPARA SUGERIDA: LED de 6 W VOLTS: 100-240 V ~

Tipo de lámpara: GU10 (No incluida)

Tipo de base: GU10

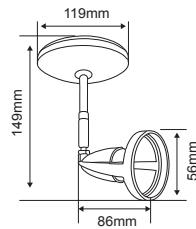

## BELLAGIO

• 60YSN368LMVB

BLANCO

• 60YSN368LMVN

NEGRO

• 60YSN368LMVS

SATINADO

POTENCIA: 60 W máx.

TIPO DE LÁMPARA SUGERIDA: LED de 6 W VOLTS: 100-240 V ~

Tipo de lámpara: GU10 (No incluida)

Tipo de base: GU10

## BAVENO

• 60YSN378LMVB

BLANCO

• 60YSN378LMVS

SATINADO

POTENCIA: 60 W máx.

TIPO DE LÁMPARA SUGERIDA: LED de 6 W VOLTS: 100-240 V ~

Tipo de lámpara: GU10 (No incluida)

Tipo de base: GU10



## BELFORTI

• 75YS398MVB

BLANCO

• 75YS398MVN

NEGRO

POTENCIA: 75 W máx.

TIPO DE LÁMPARA SUGERIDA: LED de 10 W VOLTS: 100-240 V ~

Tipo de lámpara: Opcional (No incluida)

Tipo de base: E27

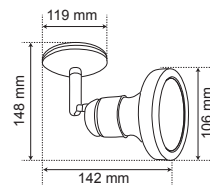

## BREMEI

• 90YS400MVB

BLANCO

• 90YS400MVN

NEGRO

POTENCIA: 90 W máx.

TIPO DE LÁMPARA SUGERIDA: LED de 15 W VOLTS: 100-240 V ~

Tipo de lámpara: Opcional (No incluida)

Tipo de base: E27

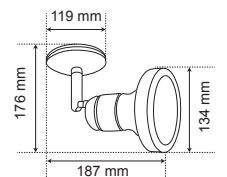



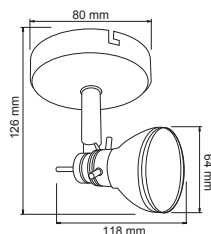

**BARCELO**  
• 60LVC901MVS

SATINADO

POTENCIA: 60 W máx.

TIPO DE LÁMPARA SUGERIDA: LED de 6 W VOLTS: 100-240 V ~

Tipo de lámpara: GU10 (No incluida)

Tipo de base: GU10



**BARCELO I**  
• 180LVR903MVS

SATINADO

POTENCIA: 180 W máx.

TIPO DE LÁMPARA SUGERIDA: LED 6 W x 3 VOLTS: 100-240 V ~

Tipo de lámpara: GU10 (No incluida)

Tipo de base: GU10 X 3

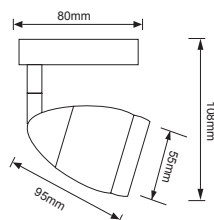
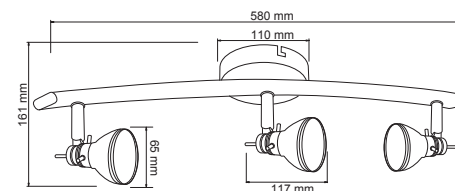

**BEJAR**  
• 60LVC201MVS

SATINADO

POTENCIA: 60 W máx.

TIPO DE LÁMPARA SUGERIDA: LED de 6 W VOLTS: 100-240 V ~

Tipo de lámpara: GU10 (No incluida)

Tipo de base: GU10



**BEJAR I**  
• 180LVC203MVS

SATINADO

POTENCIA: 180 W máx.

TIPO DE LÁMPARA SUGERIDA: LED 6 W x 3 VOLTS: 100-240 V ~

Tipo de lámpara: GU10 (No incluida)

Tipo de base: GU10 x 3

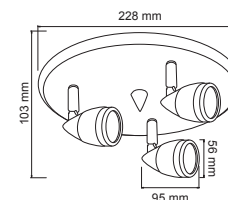

**BEJAR II**  
• 180LVR203MVS

SATINADO

POTENCIA: 180 W máx.

TIPO DE LÁMPARA SUGERIDA: LED 6 W x 3 VOLTS: 100-240 V ~

Tipo de lámpara: GU10 (No incluida)

Tipo de base: GU10 X 3

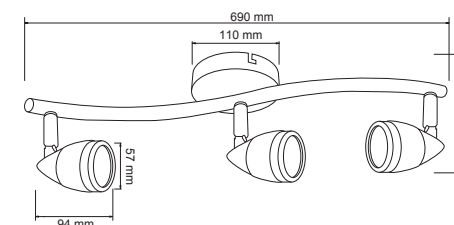



## BOLOGNIA

- 60LVC601MVS

SATINADO

POTENCIA: 60 W máx.  
TIPO DE LÁMPARA SUGERIDA: LED de 6 W VOLTS: 100-240 V ~

Tipo de lámpara: GU10 (No incluida)  
Tipo de base: GU10

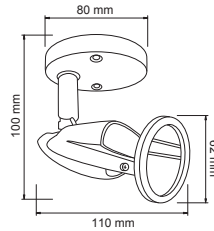

## BRUSELAS

- 60LVC7201MVS

SATINADO

POTENCIA: 60 W máx.  
TIPO DE LÁMPARA SUGERIDA: LED de 6 W VOLTS: 100-240 V ~

Tipo de lámpara: GU10 (No incluida)  
Tipo de base: GU10

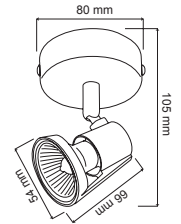

## BRUSELAS I

- 180LVR7203MVS

SATINADO

POTENCIA: 180 W máx.  
TIPO DE LÁMPARA SUGERIDA: LED 6 W x 3 VOLTS: 100-240 V ~

Tipo de lámpara: GU10 (No incluida)  
Tipo de base: GU10 X 3

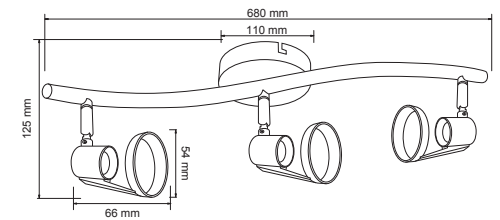

## BOLOGNIA II

- 180LVR603MVS

SATINADO

POTENCIA: 180 W máx.  
TIPO DE LÁMPARA SUGERIDA: LED 6 W x 3 VOLTS: 100-240 V ~

Tipo de lámpara: GU10 (No incluida)  
Tipo de base: GU10 X 3

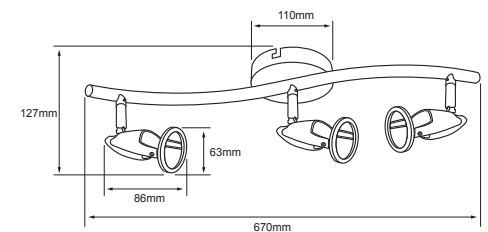

# 4 REGLETAS

SU ESTILO LINEAL JUNTO CON LA ÓPTICA DIFUSA CREA UNA DISTRIBUCIÓN LUMINOSA MÁS UNIFORME Y SUAVE. IDEAL PARA ESPACIOS RECTANGULARES. ENCUENTRA MODELOS INTERCONECTABLES, LO QUE PERMITE TENER VARIAS LUMINARIAS CREANDO UNA LÍNEA CONTINUA.

## CARACTERÍSTICAS GENERALES DE REGLETAS



**Temperatura de color fija:** Ilumina tus espacios con luz blanca neutra de 4000 K y luz blanca fría de 6500 kelvin ideal para una luz de trabajo



**Temperatura de color ajustable:** Haz cambio de temperatura de color mediante el apagador integrado. Elige luz cálida (3000K), blanca (4000K) o fría (6500k) al encender y apagar la lámpara.

Estas lámparas no solo dan un mejor aspecto a una cocina, espacio de trabajo o espacio comercial, sino que es la opción preferida para una iluminación óptima en espacios que requieran diversas tareas visuales. Su ángulo de apertura amplio y su difusor opalino nos brindan una opción perfecta para iluminación general.

**A) Detalles:** Esta iluminación se puede instalar debajo de una repisa, gabinete de cocina, como luz de armario o exhibidor. Estas regletas son discretas y crean una iluminación de apoyo para este tipo de espacios.

**B) Iluminación de trabajo:** Su diseño lineal y su óptica difusa es excelente para ambientes de trabajo, tales como escritorios, restiradores o cualquier otro tipo de actividad que requiera atención visual.





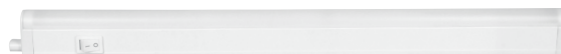

## RUBIDEA II

• 7FLCLEDO2MVCCTB

BLANCO

SELECCIONABLE: 3 000 K / 4 000 K / 6 500 K  
 POTENCIA: 7 W LUMENS: 650 lm  
 VOLTS: 100-240 V ~

Vida útil: 25 000 h Tipo de lámpara: LED Integrado  
 Atenuable: No  
 IRC: 80 Ángulo: 120°

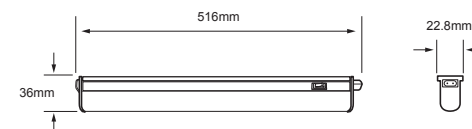

## RUBIDEA III

• 14FLCLEDO3MVCCTB

BLANCO

SELECCIONABLE: 3 000 K / 4 000 K / 6 500 K  
 POTENCIA: 14 W LUMENS: 1300 lm  
 VOLTS: 100-240 V ~

Vida útil: 25 000 h Tipo de lámpara: LED Integrado  
 Atenuable: No  
 IRC: 80 Ángulo: 120°

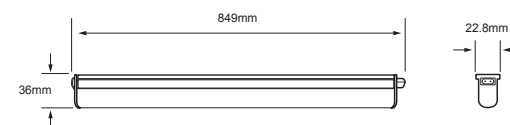

## RUBIDEA IV

• 18FLCLEDO4MVCCTB

BLANCO

SELECCIONABLE: 3 000 K / 4 000 K / 6 500 K  
 POTENCIA: 18 W LUMENS: 1750 lm  
 VOLTS: 100-240 V ~

Vida útil: 25 000 h Tipo de lámpara: LED Integrado  
 Atenuable: No  
 IRC: 80 Ángulo: 120°

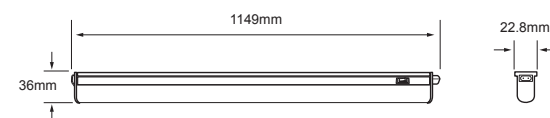



## PEKIN V

• **FLCLED-01/4W/40**

BLANCO

LUZ NEUTRA 4 000 K

POTENCIA: **4 W** LUMENS: **420 lm**  
VOLTS: **100-240 V ~**

Vida útil: **25 000 h** Tipo de lámpara: **LED Integrado**  
Atenuable: **No**  
IRC: **80** Ángulo: **120°**

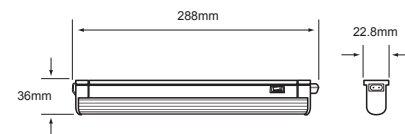

## PEKIN VI

• **FLCLED-02/7W/40**

BLANCO

LUZ NEUTRA 4 000 K

POTENCIA: **7 W** LUMENS: **700 lm**  
VOLTS: **100-240 V ~**

Vida útil: **25 000 h** Tipo de lámpara: **LED Integrado**  
Atenuable: **No**  
IRC: **80** Ángulo: **120°**

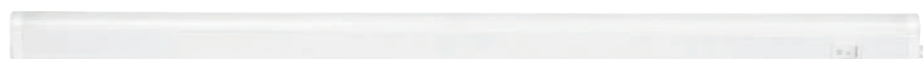
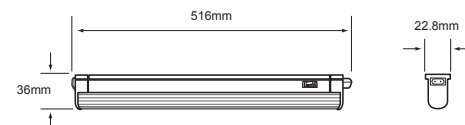

## PEKIN VII

• **FLCLED-03/14W/40**

BLANCO

LUZ NEUTRA 4 000 K

POTENCIA: **14 W** LUMENS: **1350 lm**  
VOLTS: **100-240 V ~**

Vida útil: **25 000 h** Tipo de lámpara: **LED Integrado**  
Corte de empotramiento: **NA** Atenuable: **No**  
IRC: **80** Ángulo: **120°**

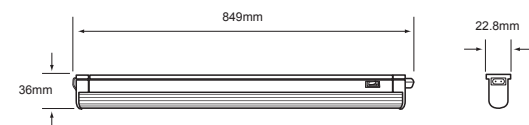

## PEKIN VIII

• **FLCLED-04/20W/40**

BLANCO

LUZ NEUTRA 4 000 K

POTENCIA: **20 W** LUMENS: **1850 lm**  
VOLTS: **100-240 V ~**

Vida útil: **25 000 h** Tipo de lámpara: **LED Integrado**  
Atenuable: **No**  
IRC: **80** Ángulo: **120°**

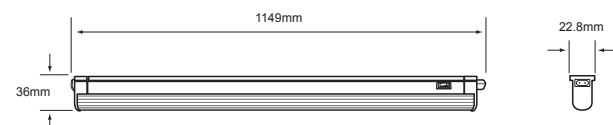



## CÓMO INSTALAR EL MODELO PEKIN

APRENDE CÓMO INSTALAR EL MODELO  
PEKIN EN TU HOGAR Y OFICINA.

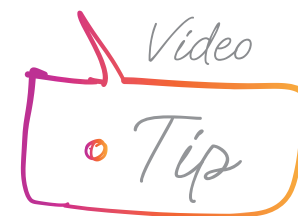
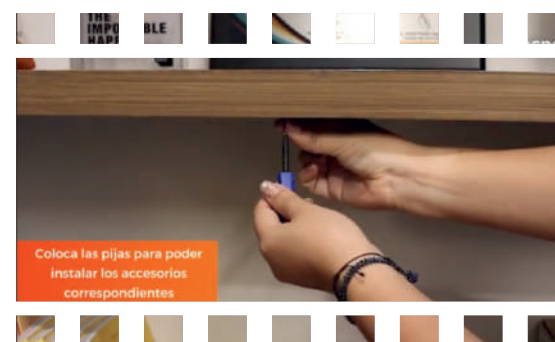

Pasa tu celular en este código QR  
y accesa al video que muestra sus cualidades.





### CAPELA I

• 18FLCPLED40MVS

BLANCO

LUZ NEUTRA 4 000 K

POTENCIA: 18 W LUMENS: 1620 lm  
VOLTS: 100-240 V ~

Vida útil: 25 000 h Tipo de lámpara: LED Integrado  
Atenuable: No  
IRC: 80 Ángulo: 120°

• 18FLCPLED65MVS

BLANCO

LUZ DE DÍA 6 500 K

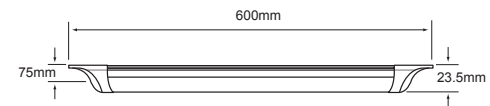

### CAPELLA III

• 36FLCPLED40MVS

BLANCO

LUZ NEUTRA 4 000 K

POTENCIA: 36 W LUMENS: 3240 lm  
VOLTS: 100-240 V ~

Vida útil: 25 000 h Tipo de lámpara: LED Integrado  
Atenuable: No  
IRC: 80 Ángulo: 120°

• 36FLCPLED65MVS

BLANCO

LUZ DE DÍA 6 500 K

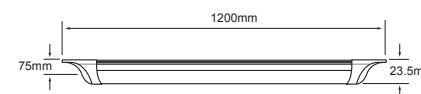

### LEDA I

• 18FLCPLED60MV40B

BLANCO

LUZ NEUTRA 4 000 K

POTENCIA: 18 W LUMENS: 1620 lm  
VOLTS: 100-240 V ~

Vida útil: 20 000 h Tipo de lámpara: LED Integrado  
Atenuable: No  
IRC: 80 Ángulo: 120°

• 18FLCPLED60MV65B

BLANCO

LUZ DE DÍA 6 500 K

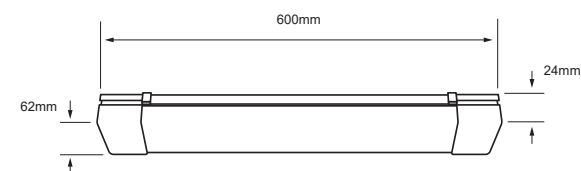

### LEDA II

• 36FLCPLED120MV40B

BLANCO

LUZ NEUTRA 4 000 K

POTENCIA: 36 W LUMENS: 3240 lm  
VOLTS: 100-240 V ~

Vida útil: 20 000 h Tipo de lámpara: LED Integrado  
Atenuable: No  
IRC: 80 Ángulo: 120°

• 36FLCPLED120MV65B

BLANCO

LUZ DE DÍA 6 500 K

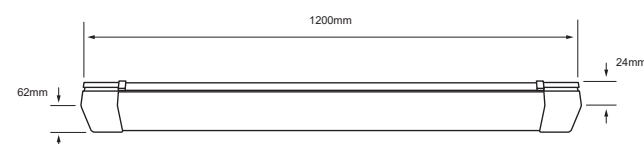



## ZION

### • FLCP-LED/001/S

SATINADO

LUZ NEUTRA 4 000 K

POTENCIA: **35 W** LUMENS: **3500 lm**  
VOLTS: **100-240 V ~**

Vida útil: **25 000 h** Tipo de lámpara: **LED Integrado**

Atenuable: **No**

IRC: **80** Ángulo: **120°**

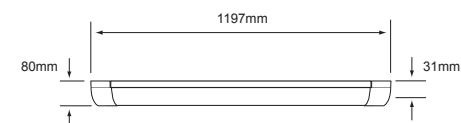

## AMPUS

### • FLCP-LED/003/65/B

BLANCO

LUZ DE DÍA 6 500 K

POTENCIA: **36 W** LUMENS: **3600 lm**  
VOLTS: **100-240 V ~**

Vida útil: **25 000 h** Tipo de lámpara: **LED Integrado**

Atenuable: **No**

IRC: **80** Ángulo: **120°**

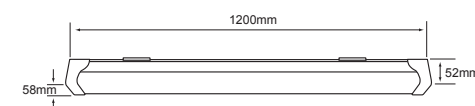

## CAPELLA

### • FLCP-LED/002/B

BLANCO

LUZ NEUTRA 4 000 K

POTENCIA: **40 W** LUMENS: **4000 lm**  
VOLTS: **100-240 V ~**

Vida útil: **25 000 h** Tipo de lámpara: **LED Integrado**

Atenuable: **No**

IRC: **80** Ángulo: **120°**

### • FLCP-LED/002/65/B

BLANCO

LUZ DE DÍA 6 500 K

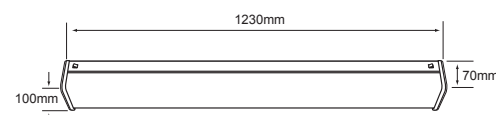

► *Vé cómo funciona este producto*



# 5 ULTRA SLIM

Familia Ultra Slim es un sistema de iluminación lineal ultra delgado, de amplia flexibilidad ya que viene en diferentes módulos de 0,60m, 0,90m, 1,20m, 1,80m y 2,40m, con la posibilidad de interconectarse entre sí. Esto permite crear líneas continuas rectas o diferentes arreglos asimétricos. Igualmente, por sus características puede integrarse en cajillos luminosos y mobiliario.

## CARACTERÍSTICAS GENERALES ULTRASLIM

- **Terminado:** Se adapta a la decoración de tu espacio con nuestras 2 opciones de terminado, blanco y negro.
- **Temperatura de color:** Cuenta con opciones de temperaturas de color en 3000K, 4000K o 6500K

- **Potencias y flujo luminoso:** Diversas posibilidades: 0.60m/12w ( 1100lm), 0.90m/18w (1600lm), 1.20m/24w (2,200lm), 2.40m/36 w ( 3200lm) y 48w (4400lm).

**Tipos de instalación:** Suspendido, sobrepuesto y en cajillo



Suspendido

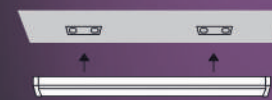

Sobrepuesto



Cajillo

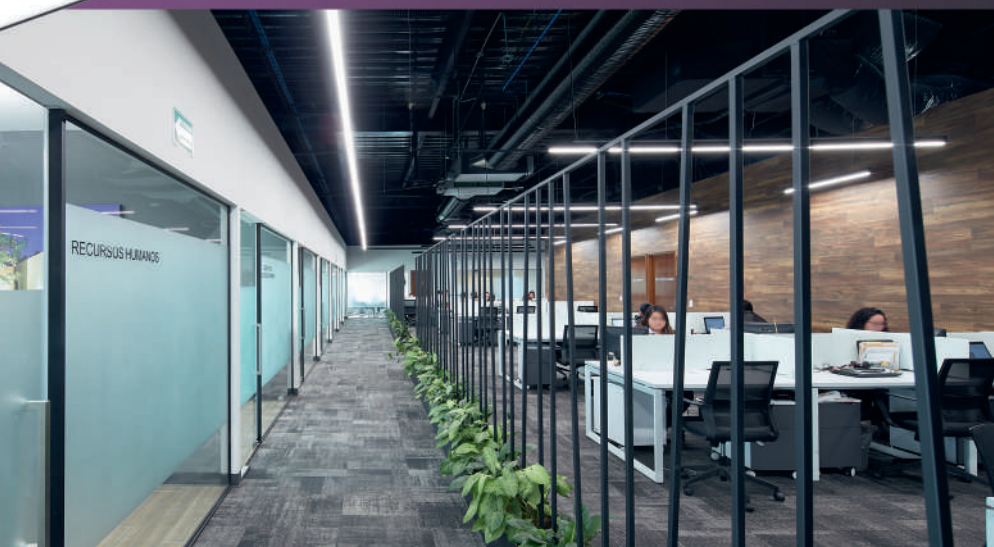

**Iluminación general:** Con una emisión de luz difusa, es perfecta para una iluminación general. Su sistema de interconexión nos permite tener diferentes juegos para su composición.



**Iluminación decorativa:** Ideal para darle vida a tus espacios, su diseño compacto y sus múltiples opciones de tamaño la hacen perfecta para integrarla en tus muebles o espacios de difícil acceso a la iluminación.







### SLIM 48

• 48DLFCLED180SV30B

BLANCO

• 48DLFCLED180SV40B

BLANCO

• 48DLFCLED180SV65B

BLANCO

• 48DLFCLED180SV30N

NEGRO

• 48DLFCLED180SV40N

NEGRO

• 48DLFCLED180SV65N

NEGRO

LUZ CÁLIDA BRILLANTE 3 000 K

LUZ NEUTRA 4 000 K

LUZ DE DÍA 6 500 K

POTENCIA: 48 W LUMENS: 4400 lm  
VOLTS: 127 V ~

Vida útil: 30 000 h Tipo de lámpara: LED Integrado

Atenuable: Si

IRC: 80 Ángulo: 100°



### SLIM 36

• 36DLFCLED150SV30B

BLANCO

• 36DLFCLED150SV40B

BLANCO

• 36DLFCLED150SV65B

BLANCO

• 36DLFCLED150SV30N

NEGRO

• 36DLFCLED150SV40N

NEGRO

• 36DLFCLED150SV65N

NEGRO

LUZ CÁLIDA BRILLANTE 3 000 K

LUZ NEUTRA 4 000 K

LUZ DE DÍA 6 500 K

POTENCIA: 36 W LUMENS: 3200 lm  
VOLTS: 127 V ~

Vida útil: 30 000 h Tipo de lámpara: LED Integrado

Atenuable: Si

IRC: 80 Ángulo: 100°

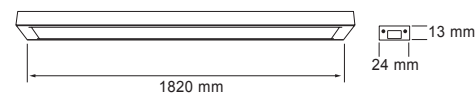

### SLIM 24

• 24DLFCLED120SV30B

BLANCO

• 24DLFCLED120SV40B

BLANCO

• 24DLFCLED120SV65B

BLANCO

• 24DLFCLED120SV30N

NEGRO

• 24DLFCLED120SV40N

NEGRO

• 24DLFCLED120SV65N

NEGRO

LUZ CÁLIDA BRILLANTE 3 000 K

LUZ NEUTRA 4 000 K

LUZ DE DÍA 6 500 K

POTENCIA: 24 W LUMENS: 2200 lm  
VOLTS: 127 V ~

Vida útil: 30 000 h Tipo de lámpara: LED Integrado

Atenuable: Si

IRC: 80 Ángulo: 100°

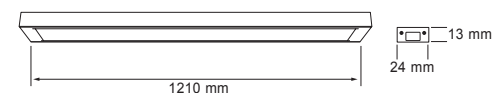



### SLIM 18

- 18DLFCLED90SV30B

BLANCO

- 18DLFCLED90SV30N

NEGRO

LUZ CÁLIDA BRILLANTE 3 000 K

POTENCIA: 18 W LUMENS: 1600 lm  
VOLTS: 127 V ~

Vida útil: 30 000 h Tipo de lámpara: LED Integrado  
Atenuable: Si  
IRC: 80 Ángulo: 100°

- 18DLFCLED90SV40B

BLANCO

- 18DLFCLED90SV40N

NEGRO

LUZ NEUTRA 4 000 K

- 18DLFCLED90SV65B

BLANCO

- 18DLFCLED90SV65N

NEGRO

LUZ DE DÍA 6 500 K

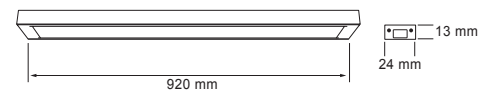

### SLIM 12

- 12DLFCLED60SV30B

BLANCO

- 12DLFCLED60SV30N

NEGRO

LUZ CÁLIDA BRILLANTE 3 000 K

POTENCIA: 12 W LUMENS: 1100 lm  
VOLTS: 127 V ~

Vida útil: 30 000 h Tipo de lámpara: LED Integrado  
Atenuable: Si  
IRC: 80 Ángulo: 100°

- 12DLFCLED60SV40B

BLANCO

- 12DLFCLED60SV40N

NEGRO

LUZ NEUTRA 4 000 K

- 12DLFCLED60SV65B

BLANCO

- 12DLFCLED60SV65N

NEGRO

LUZ DE DÍA 6 500 K

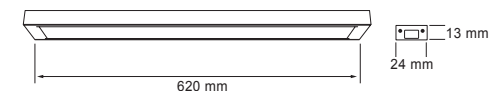

- ADLFCLEDCSB

BLANCO

- ADLFCLEDCSN

NEGRO

Cable de acero para suspender 1m

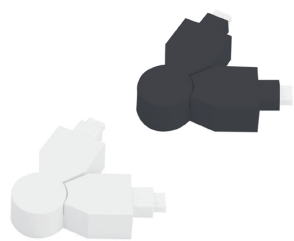

- ADLFCLEDCLB

BLANCO

- ADLFCLEDCLN

NEGRO

Conector Flexible lateral 240°



- ADLFCLEDCHB

BLANCO

- ADLFCLEDCHN

NEGRO

Conector Flexible horizontal 90°



- ADLFCLEDCAB

BLANCO

- ADLFCLEDCAN

NEGRO

Conector de alimentación

# CONOCE MÁS SOBRE REGLETAS **ULTRA SLIM**

ILUMINACIÓN **VERSÁTIL Y  
HOMOGENEA**

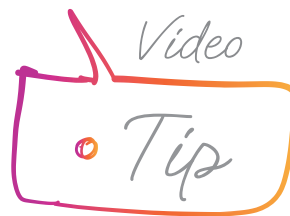

Pasa tu celular en este código QR  
y accesa al video que muestra sus cualidades.





tecnolite®  
LA LUZ ES TUYA

# INTERIOR TIRAS LED

CREAMOS LA ATMÓSFERA









# 6 TIRAS LED

## CARACTERÍSTICAS GENERALES DE LAS TIRAS LED

Las tiras de luz LED son una gran opción para colocar en cualquier espacio interior o exterior. Rápidas y fáciles de instalar, a menudo se utilizan en una cocina para delinear cajones y repisas o dar forma alrededor de un elemento elegido de una habitación, como el área de TV o una puerta para crear una función de diseño simple que se puede encender y apagarse según se desee.

**Colores fijos y RGB:** Diseña con tiras led de color fijo y RGB con la posibilidad de reproducir hasta 16 millones de colores y las diferentes tonalidades de blanco.

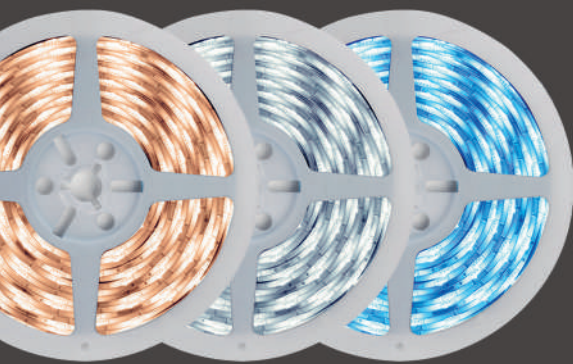

**Temperaturas de color:** Encuentra la temperatura de color ideal para tu espacio. Tiras led con diferentes tonalidades de blanco, por ejemplo: Luz cálida 3000k, Luz neutra 4000k y luz fría

## USO INTERIOR

Tiras led con IP menor a 54:  
Ideal para aplicaciones interiores, podrás utilizarla para decorar cocinas, TVs, cajones, etc.



## USO EXTERIOR

Tiras led con IP mayor a 54:  
Utilízalas para decorar tu espacio exterior como escaleras, fuentes, jardines, etc.



**Interiores:** Se pueden utilizar para iluminación decorativa que nos proporcione iluminación ambiental. De fácil integración en detalles arquitectónicos como cajillos o muebles.

**Exteriores:** También en su versión para exteriores, son de gran ayuda para espacios son ideales para darle vida a jardines y terrazas, pueden integrarse a elementos en el piso, muros o techos.



\*Las tiras led pueden ser recortadas con base en las recomendaciones de la ficha técnica, una vez echa esta modificación la garantía ya no tendrá validez.





## Halo I

### • 12TIRLED30MV5M

BLANCO

LUZ CÁLIDA BRILLANTE 3 000 K  
 POTENCIA: 12 W  
 LUMENS: 800 lm  
 VOLTS: 100-240 V ~

### • 12TIRLED40MV5M

BLANCO

LUZ NEUTRA 4 000 K  
 POTENCIA: 12 W  
 LUMENS: 800 lm  
 VOLTS: 100-240 V ~

### • 12TIRLED65MV5M

BLANCO

LUZ DE DÍA 6 500 K  
 POTENCIA: 12 W  
 LUMENS: 900 lm  
 VOLTS: 100-240 V ~



### • 12TIRLEDCCTMVCTR5M

BLANCO / TRANSPARENTE

SELECCIONABLE: TONOS DE BLANCO  
 POTENCIA: 12 W  
 IP: 65 VOLTS: 100-240 V ~

Vida útil: 25 000 h Tipo de lámpara: LED Integrado  
 Atenuable: SI  
 IRC: 80 Ángulo: 120°  
 Largo de tira: 5 metros



### Halo Az

• 12TIRLEDAZMV5M

BLANCO

LUZ AZUL

POTENCIA: 12 W LUMENS: 200 lm  
VOLTS: 100-240 V ~

Vida útil: 25 000 h  
Atenuable: No  
Ángulo: 140°  
Largo de tira: 5 metros



• 12TIRLEDAMV5M

BLANCO

LUZ AMARILLA



• 12TIRLEDROMV5M

BLANCO

LUZ ROJA



• 12TIRLEDVEMV5M

BLANCO

LUZ VERDE

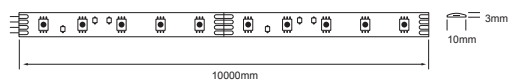
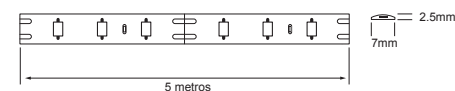

### Halo RGB

• 35TIRLEDRGBVCDT2M

BLANCO

SELECCIONABLE: RGB

POTENCIA: 35 W  
VOLTS: 100-240 V ~

Vida útil: 25 000 h Tipo de lámpara: LED Integrado  
Atenuable: No  
Ángulo: 140°  
Largo de tira: 2 carretes de 10 metros

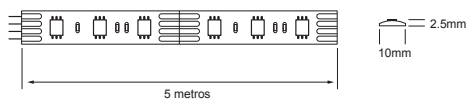

• 24TIRLEDRGBMVCTR5M

BLANCO / TRANSPARENTE

SELECCIONABLE: RGB

POTENCIA: 24 W  
IP: 65 VOLTS: 100-240 V ~

Vida útil: 20 000 h Tipo de lámpara: LED Integrado  
Atenuable: Si  
Ángulo: 120°  
Largo de tira: 5 metros

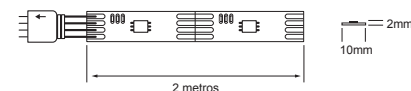

• 4TIRLEDRGBVCDT2M

NEGRO / TRANSPARENTE

SELECCIONABLE: RGB

POTENCIA: 4 W  
IP: 65 VOLTS: 5 VCD

Vida útil: 20 000 h Tipo de lámpara: LED Integrado  
Atenuable: Si  
Ángulo: 120°  
Largo de tira: 2 metros  
Alimentación vía USB







tecnolite®  
LA LUZ ES TUYA

# INTERIOR HOSPITALIDAD

CREAMOS LA ATMÓSFERA









# SUSPENDIDOS

¡Encuentra  
tu estilo!

ES TIEMPO DE REINVENTAR NUESTRO HOGAR Y DARLE UN TOQUE DISTINTO, PERO MUY ADHOC AL ESTILO QUE TENEMOS Y POR SUPUESTO, A NUESTRA PERSONALIDAD. AQUÍ TE DEJAMOS ALGUNOS TIPS PARA QUE TU ILUMINACIÓN VAYA CON LA DECORACIÓN DE TU HOGAR Y LE DES UN TOQUE DISTINTO

*Los rieles y las luminarias empotradas ayudan a dejar una pared limpia*

## CONTEMPORÁNEO



### CONTEMPORÁNEO:

Un estilo contemporáneo en diseño de interiores se define por la **simplicidad**, la sofisticación sutil, el uso deliberado de la textura, líneas limpias y una constante evolución.

Si te gusta la discreción en todo sentido; los rieles y las luminarias empotradas ayudan a dejar una pared limpia, aquí también es importante tomar en cuenta la luz indirecta; esta la podemos hacer por medio de tiras de LED o lámparas con una pantalla que difumine la luz.

*Menos es más*

## MINIMALISTA

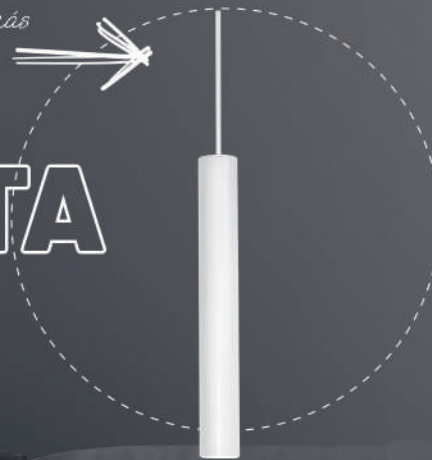

### MINIMALISTA:

¿Has escuchado la frase "menos es más"?

Aquí se trata de preservar el espacio en lugar de rellenarlo, los detalles aislados caracterizan este estilo, en donde el color que predomina es el blanco - todo debe ser suavidad, orden y serenidad - si eres una persona tranquila y te gusta la simplicidad, el minimalismo es lo tuyo.

*Vintage es glamour y elegancia*

## VINTAGE



### VINTAGE

¿Te ha pasado que sientes que tu alma es "vieja"? ¿que es como de otra época?

Lo vintage es lo clásico, aquello que no pasa de moda. Es recuperar antigüedades como muebles, cuadros, elementos decorativos.

¡Vintage es glamour y elegancia, con ese toque clásico del pasado que hace que todo quede en perfecta armonía y súper elegante!





Efecto al encender



Efecto al encender



Efecto al encender



Efecto al encender

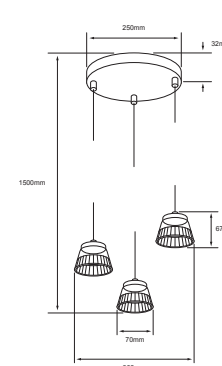
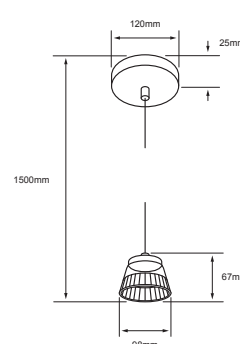
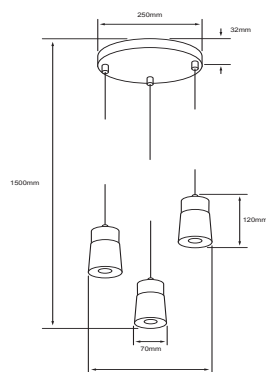
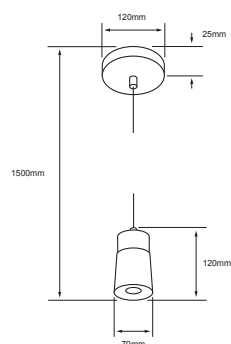

**NUEVO**

**AXOLO II**

• 5CTLLED8211MV30CR

CROMADO

LUZ CÁLIDA BRILLANTE 3 000 K  
 POTENCIA: 5.5 W LUMENS: 310 lm  
 VOLTS: 100-240 V ~

Vida útil: 25 000 h  
 Tipo de lámpara: LED Integrado  
 Atenuable: No  
 IRC: 80 Ángulo: 120°

**NUEVO**

**AXOLO III**

• 15CTLLED8211MV30CR

CROMADO

LUZ CÁLIDA BRILLANTE 3 000 K  
 POTENCIA: 15.5 W LUMENS: 850 lm  
 VOLTS: 100-240 V ~

Vida útil: 25 000 h  
 Tipo de lámpara: LED Integrado  
 Atenuable: No  
 IRC: 80 Ángulo: 120°

**NUEVO**

**MAZALA**

• 5CTLLED8213MV30CR

CROMADO

LUZ CÁLIDA BRILLANTE 3 000 K  
 POTENCIA: 5.5 W LUMENS: 450 lm  
 VOLTS: 100-240 V ~

Vida útil: 25 000 h  
 Tipo de lámpara: LED Integrado  
 Atenuable: No  
 IRC: 80 Ángulo: 120°

**NUEVO**

**MAZALA**

• 15CTLLED8213MV30CR

CROMADO

LUZ CÁLIDA BRILLANTE 3 000 K  
 POTENCIA: 15.5 W LUMENS: 1500 lm  
 VOLTS: 100-240 V ~

Vida útil: 25 000 h  
 Tipo de lámpara: LED Integrado  
 Atenuable: No  
 IRC: 80 Ángulo: 120°



**NUEVO**

### MAHAS I

• 8CTLLED1951MV30CRN

NEGRO

LUZ CÁLIDA BRILLANTE 3 000 K  
POTENCIA: 8 W LUMENS: 480 lm  
VOLTS: 100-240 V ~

Vida útil: 25 000 h  
Tipo de lámpara: LED Integrado  
Atenuable: No  
IRC: 80 Ángulo: 120°

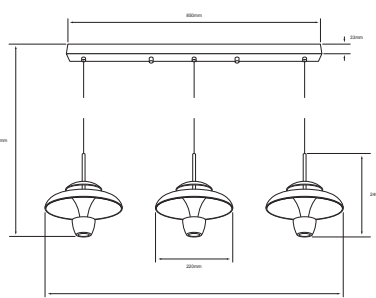
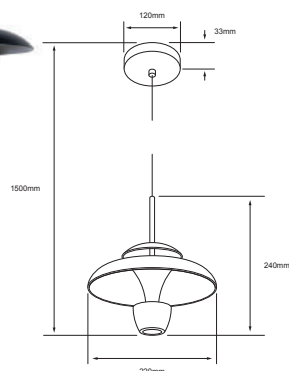

**NUEVO**

### MAHAS II

• 23CTLLED1951MV30CRN

NEGRO

LUZ CÁLIDA BRILLANTE 3 000 K  
POTENCIA: 23 W LUMENS: 1200 lm  
VOLTS: 100-240 V ~

Vida útil: 25 000 h  
Tipo de lámpara: LED Integrado  
Atenuable: No  
IRC: 80 Ángulo: 120°

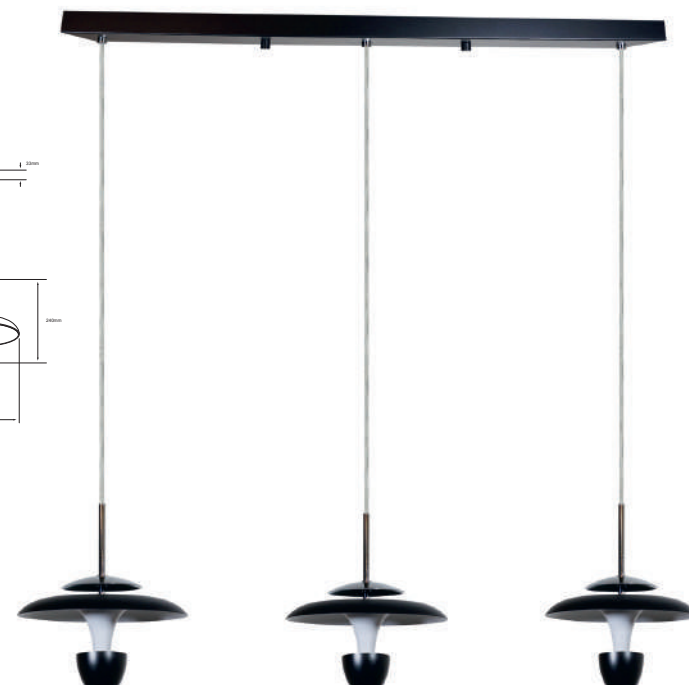

**NUEVO**

### HADEUS I

• 5CTLLED158MV30N

NEGRO

LUZ CÁLIDA BRILLANTE 3 000 K  
POTENCIA: 5 W LUMENS: 440 lm  
VOLTS: 100-240 V ~

Vida útil: 25 000 h  
Tipo de lámpara: LED Integrado  
Atenuable: No  
IRC: 80 Ángulo: 120°

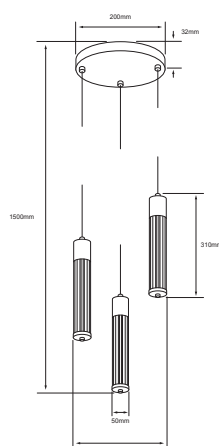
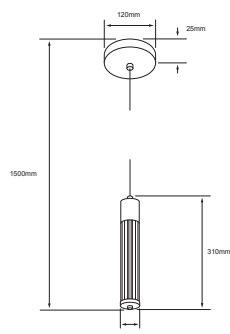

**NUEVO**

### HADEUS II

• 17CTLLED158MV30N

NEGRO

LUZ CÁLIDA BRILLANTE 3 000 K  
POTENCIA: 17 W LUMENS: 1000 lm  
VOLTS: 100-240 V ~

Vida útil: 25 000 h  
Tipo de lámpara: LED Integrado  
Atenuable: No  
IRC: 80 Ángulo: 120°



Efecto al encender

**NUEVO**

## CARTER

• 22CTLLED8290MV30ND | • 22CTLLED8290MV30N

NEGRO

NEGRO/DORADO

LUZ CÁLIDA BRILLANTE 3 000 K

LUZ CÁLIDA BRILLANTE 3 000 K

POTENCIA: 22.5 W LUMENS: 1 700 lm  
VOLTS: 100-240 V ~

Vida útil: 25 000 h

Tipo de lámpara: LED Integrado

Atenuable: No

IRC: 80 Ángulo: 120°

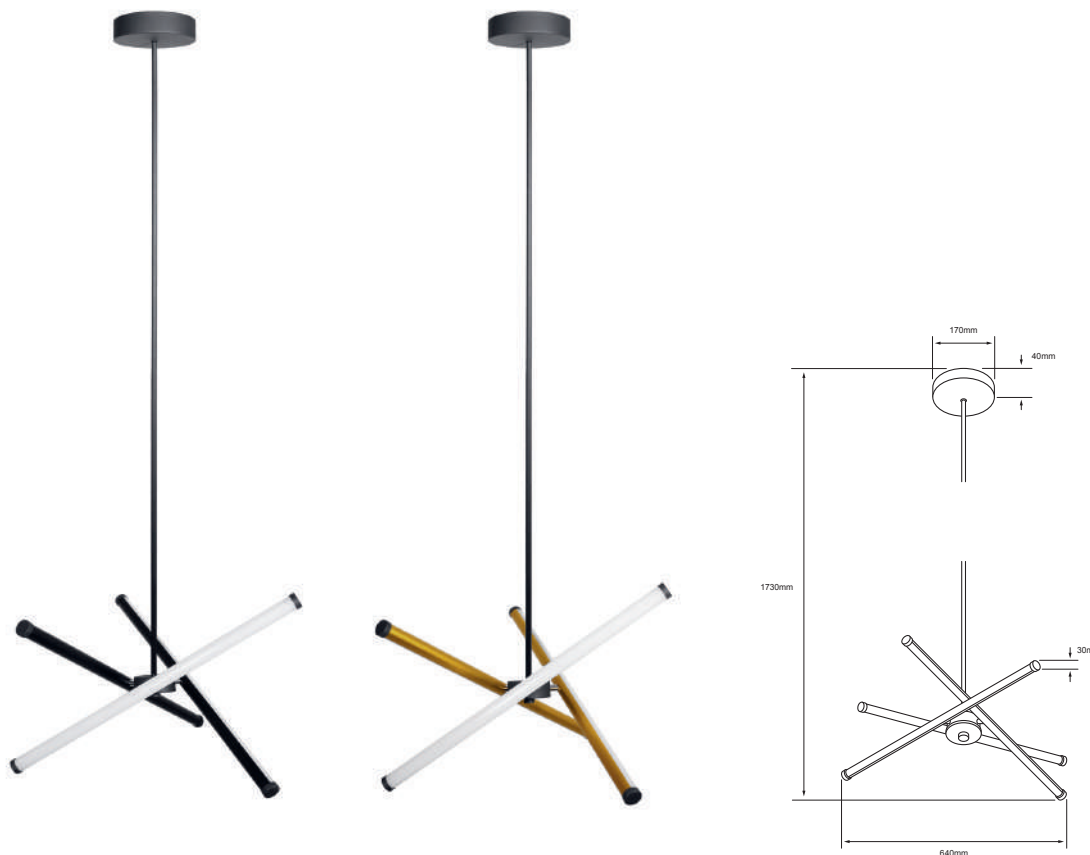

**NUEVO**

## MUSCA

• 15CTLLED3315MV30B | • 15CTLLED3315MV30N

BLANCO

NEGRO

LUZ CÁLIDA BRILLANTE 3 000 K

LUZ CÁLIDA BRILLANTE 3 000 K

LUMENS: 780 lm

LUMENS: 490 lm

POTENCIA: 15 W VOLTS: 100-240 V ~

Vida útil: 50 000 h

Tipo de lámpara: LED Integrado

Atenuable: No

IRC: 80 Ángulo: 125°

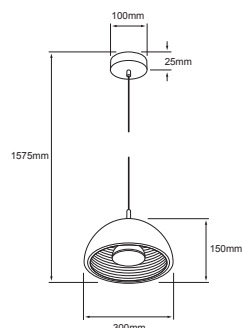

Efecto de Luz en canope

**NUEVO**

## CEIBO

• 33CTLLED175MV30N

NEGRO

LUZ CÁLIDA BRILLANTE 3 000 K

POTENCIA: 33 W LUMENS: 860 lm

VOLTS: 100-240 V ~

Vida útil: 25 000 h

Tipo de lámpara: LED Integrado

Atenuable: No

IRC: 80 Ángulo: 120°

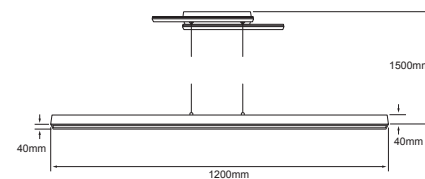





NUEVO

## AUREAL

• 33CTLLED168MV30B

• 33CTLLED168MV30D

BLANCO

DORADO

LUZ CÁLIDA BRILLANTE 3 000 K

LUZ CÁLIDA BRILLANTE 3 000 K

LUMENS: 2 015 lm

LUMENS: 1 631 lm

POTENCIA: 33 W VOLTS: 100-240 V ~

Vida útil: 25 000 h

Tipo de lámpara: LED Integrado

Atenuable: No

IRC: 80 Ángulo: 120°

Aros de luz dirigibles

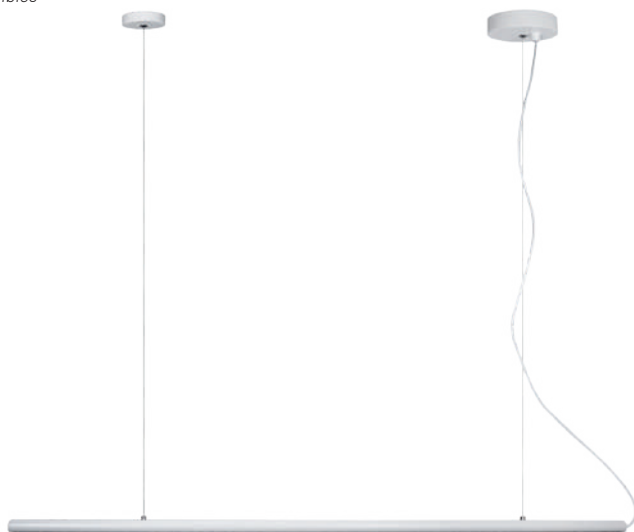
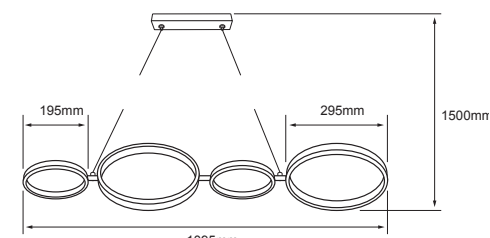

NUEVO

## BELEÑOS

• 12DCTLLED176MV30B

• 12DCTLLED176MV30N

BLANCO

NEGRO

LUZ CÁLIDA BRILLANTE 3 000 K

LUZ CÁLIDA BRILLANTE 3 000 K

POTENCIA: 12.5 W LUMENS: 420 lm

VOLTS: 100-240 V ~

Vida útil: 25 000 h Tipo de lámpara: LED Integrado

Atenuable: No

IRC: 80 Ángulo: 36°

Alto confort visual. Encendido, apagado y atenuación con sensor.

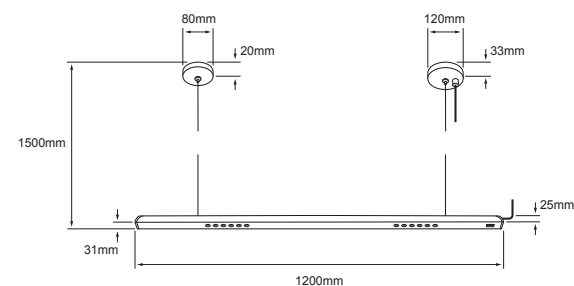



Transparente/Traslúcido  
LED's en costados  
Luz indirecta

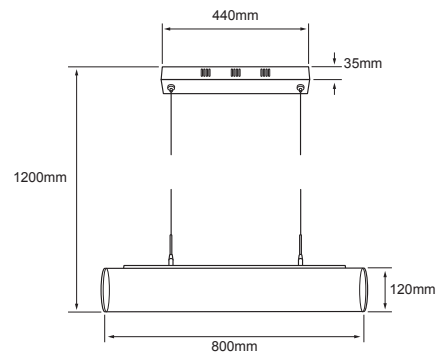

**NUEVO**

**AKRIL I**

• 30CTLLED185MV30AT

BLANCO

LUZ CÁLIDA BRILLANTE 3 000 K  
POTENCIA: 30 W LUMENS: 2 800 lm  
VOLTS: 100-240 V ~

Vida útil: 20 000 h  
Tipo de lámpara: LED Integrado  
Atenuable: No  
IRC: 80 Ángulo: 360°



Transparente/Traslúcido  
LED's en costados  
Luz indirecta

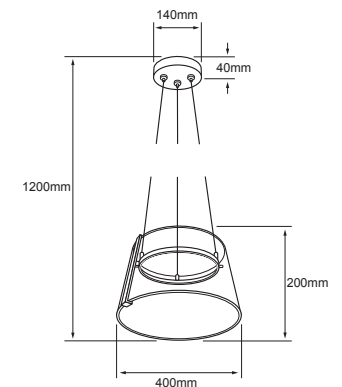

**NUEVO**

**AKRIL II**

• 12CTLLED186MV30AT

BLANCO

LUZ CÁLIDA BRILLANTE 3 000 K  
POTENCIA: 12 W LUMENS: 1 200 lm  
VOLTS: 100-240 V ~

Vida útil: 20 000 h  
Tipo de lámpara: LED Integrado  
Atenuable: No  
IRC: 80 Ángulo: 360°



Transparente/Traslúcido  
LED's en costados  
Luz indirecta

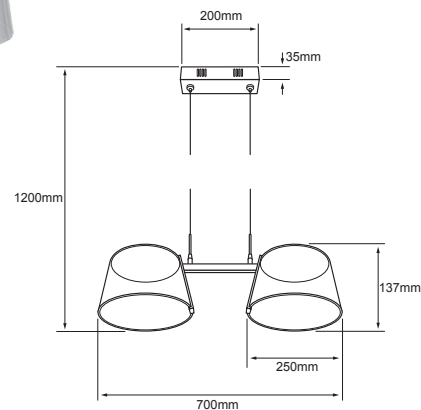

**NUEVO**

**AKRIL III**

• 24CTLLED187MV30AT

BLANCO

LUZ CÁLIDA BRILLANTE 3 000 K  
POTENCIA: 24 W LUMENS: 2 200 lm  
VOLTS: 100-240 V ~

Vida útil: 20 000 h  
Tipo de lámpara: LED Integrado  
Atenuable: No  
IRC: 80 Ángulo: 360°

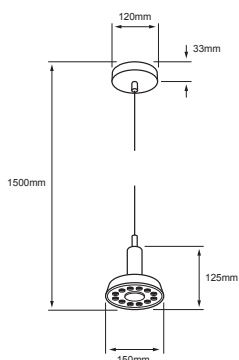

**NUEVO**

## BELEL I

• 12CTLLED011MV30B | • 12CTLLED011MV30N

BLANCO

NEGRO

LUZ CÁLIDA BRILLANTE 3 000 K  
POTENCIA: 12 W LUMENS: 406 lm  
VOLTS: 100-240 V ~

Vida útil: 25 000 h  
Tipo de lámpara: LED Integrado  
Atenuable: No  
IRC: 80 Ángulo: 120°  
Alto confort visual

**NUEVO**

## BELEL II

• 35CTLLED013MV30B | • 35CTLLED013MV30N

BLANCO

NEGRO

LUZ CÁLIDA BRILLANTE 3 000 K  
POTENCIA: 35 W LUMENS: 1 450 lm  
VOLTS: 100-240 V ~

Vida útil: 25 000 h  
Tipo de lámpara: LED Integrado  
Atenuable: No  
IRC: 80 Ángulo: 120°  
Alto confort visual

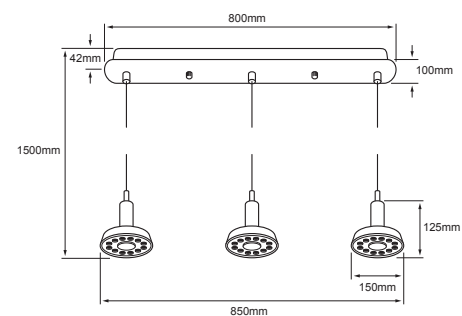



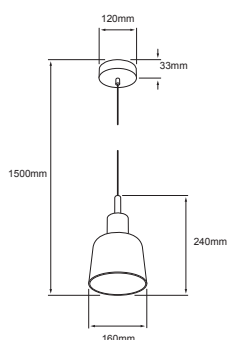

**NUEVO**

**BOSONA**

• 10CTLLED8365MV30C

DORADO/CRISTAL

LUZ CÁLIDA BRILLANTE 3 000 K

POTENCIA: 10.5 W LUMENS: 650 lm  
VOLTS: 100-240 V ~

Vida útil: 25 000 h  
Tipo de lámpara: LED Integrado  
Atenuable: No  
IRC: 80 Ángulo: 120°

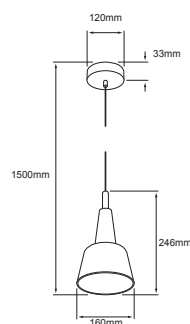

**NUEVO**

**BUBUP**

• 10CTLLED8366MV30CH

NEGRO/CRISTAL HUMO

LUZ CÁLIDA BRILLANTE 3 000 K

POTENCIA: 10.5 W LUMENS: 480 lm  
VOLTS: 100-240 V ~

Vida útil: 25 000 h  
Tipo de lámpara: LED Integrado  
Atenuable: No  
IRC: 80 Ángulo: 120°

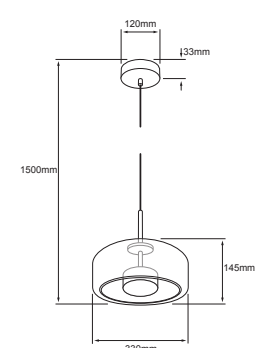
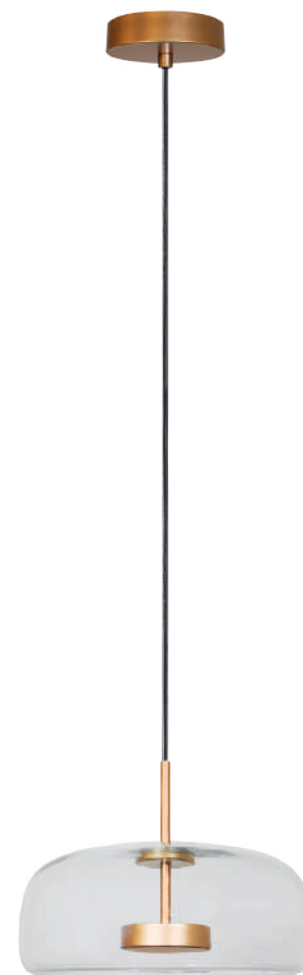

**NUEVO**

**BUNA**

• 11CTLLED8367MV30C

DORADO/CRISTAL

LUZ CÁLIDA BRILLANTE 3 000 K

POTENCIA: 11.5 W LUMENS: 650 lm  
VOLTS: 100-240 V ~

Vida útil: 25 000 h  
Tipo de lámpara: LED Integrado  
Atenuable: No  
IRC: 80 Ángulo: 120°



Efecto al encender

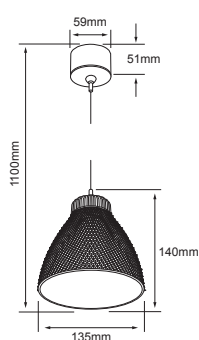

## CURSA

• 5CTLLED8203MV30CT

TRANSPARENTE

LUZ CÁLIDA BRILLANTE 3 000 K  
POTENCIA: 5 W LUMENS: 350 lm  
VOLTS: 100-240 V ~

Vida útil: 30 000 h  
Tipo de lámpara: LED Integrado  
Atenuable: No  
IRC: 80 Ángulo: 120°

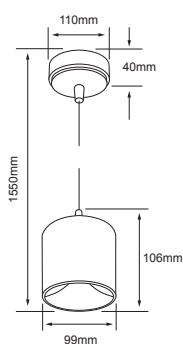

## ALUDRA

• 12DCTLLED700V30N

NEGRO

LUZ CÁLIDA BRILLANTE 3 000 K  
POTENCIA: 12 W TLUMENS: 600 lm  
VOLTS: 127 V ~

Vida útil: 25 000 h Tipo de lámpara: LED Integrado  
Atenuable: SI  
IRC: 80 Ángulo: 110°

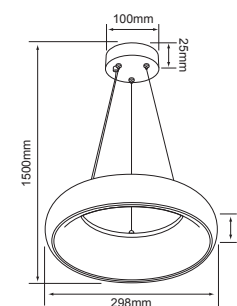
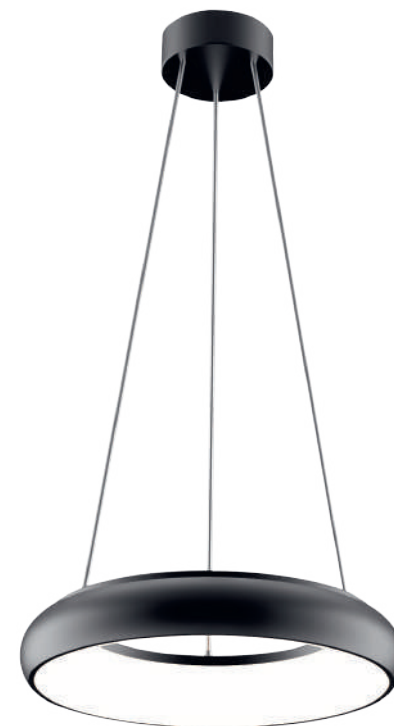

## SATELITE

• CTLLED-005/30/N

NEGRO

LUZ CÁLIDA BRILLANTE 3 000 K  
POTENCIA: 25 W LUMENS: 1800 lm  
VOLTS: 100-240 V ~

Vida útil: 40 000 h Tipo de lámpara: LED Integrado  
IRC: 80 Ángulo: 120°

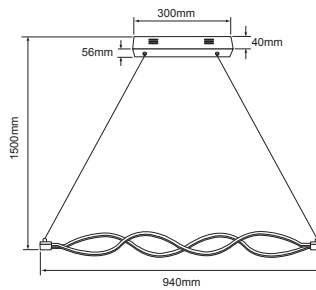

## VELORUM

- CTLLLED-161/30/S

SATIN

LUZ CÁLIDA BRILLANTE 3 000 K  
 POTENCIA: 22 W LUMENS: 1340 lm  
 VOLTS: 100-240 V ~

Vida útil: 25 000 h Tipo de lámpara: LED Integrado

IRC: 80 Ángulo: 100°

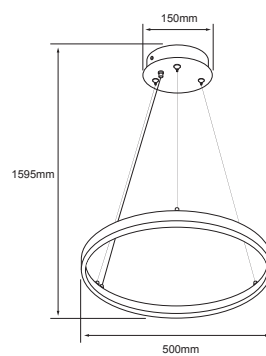
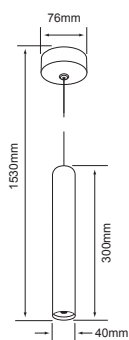

## EPSILON

- CTLLLED-152/30/B

BLANCO

- CTLLLED-152/30/N

NEGRO

LUZ CÁLIDA BRILLANTE 3 000 K  
 POTENCIA: 3 W LUMENS: 210 lm  
 VOLTS: 100-240 V ~

LUZ CÁLIDA BRILLANTE 3 000 K

Vida útil: 15 000 h  
 Tipo de lámpara: LED Integrado  
 Atenuable: No  
 IRC: 80 Ángulo: 10°

## KAITOS

- 32DCTLLLED205V30S

SATINADO

LUZ CÁLIDA BRILLANTE 3 000 K  
 POTENCIA: 32 W LUMENS: 2916 lm  
 VOLTS: 127 V ~

Vida útil: 30 000 h Tipo de lámpara: LED Integrado  
 Atenuable: SI  
 IRC: 80 Ángulo: 120°





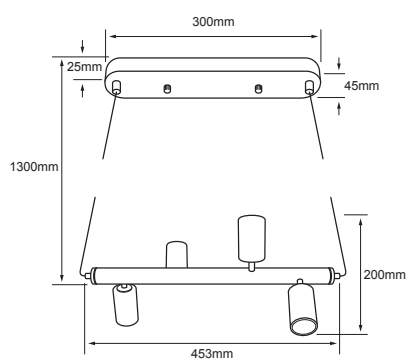

## KANG

• 240CTL8430MVN

NEGRO

POTENCIA: 240 W máx.

TIPO DE LÁMPARA SUGERIDA: Filamento LED x 4 VOLTS: 100-240 V ~

Tipo de lámpara: **Opcional (No incluida)**

Tipo de base: E27

Atenuable: No

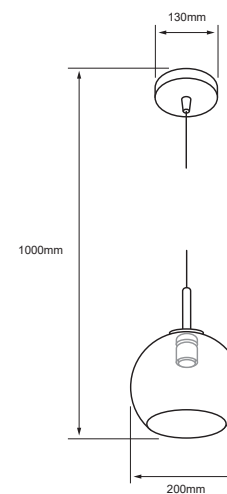

## CORDELIA I

• 60CTL8321MVDCT

DORADO

• 60CTL8321MVNCT

NEGRO

POTENCIA: 60 W máx.

TIPO DE LÁMPARA SUGERIDA: Filamento LED VOLTS: 100-240 V ~

Tipo de lámpara: **Opcional (No incluida)**

Tipo de base: E27

Atenuable: No

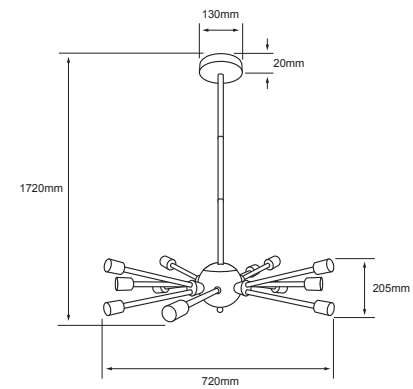
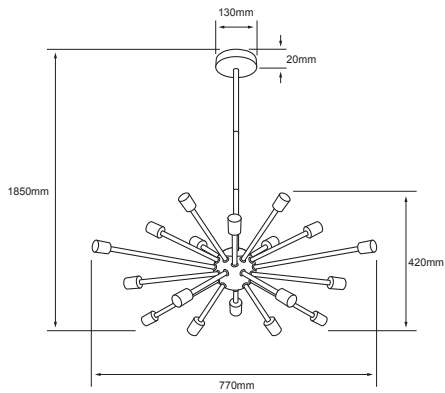

CELAENO II  
• 1080CTL8192MVN

NEGRO

POTENCIA: 1080 W máx.

TIPO DE LÁMPARA SUGERIDA: Filamento LED x 18 VOLTS: 100-240 V ~

Tipo de lámpara: **Opcional (No incluida)**

Tipo de base: **E27**

Atenuable: **No**

CELAENO I  
• 720CTL8192MVN

NEGRO

POTENCIA: 720 W máx.

TIPO DE LÁMPARA SUGERIDA: Filamento LED x 12 VOLTS: 100-240 V ~

Tipo de lámpara: **Opcional (No incluida)**

Tipo de base: **E27**

Atenuable: **No**

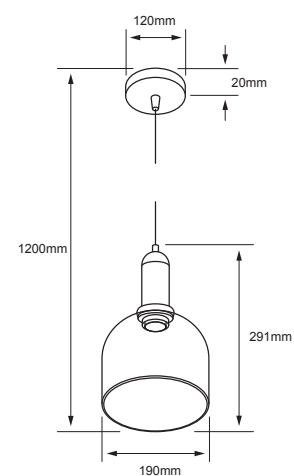
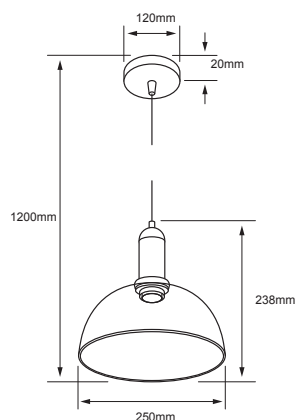
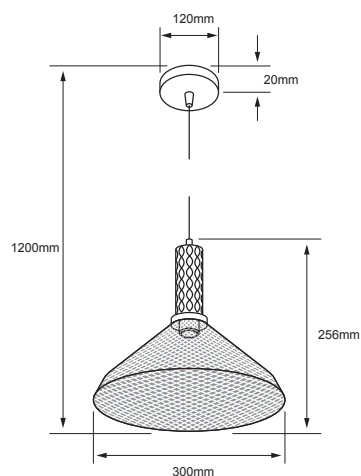

NUEVO

HOMAM

• 60CTL8322MVDCA • 60CTL8322MVNCH

DORADO/NEGRO

CRISTAL HUMO

POTENCIA: 60 W máx.

TIPO DE LÁMPARA SUGERIDA: Filamento LED

VOLTS: 100-240 V ~

Tipo de lámpara: Opcional (No incluida)

Tipo de base: E27

Atenuable: No

NUEVO

IRENA I

• 60CTL8323MVDCA • 60CTL8323MVNCH

DORADO

CRISTAL HUMO

POTENCIA: 60 W máx.

TIPO DE LÁMPARA SUGERIDA: Filamento LED

VOLTS: 100-240 V ~

Tipo de lámpara: Opcional (No incluida)

Tipo de base: E27

Atenuable: No

NUEVO

IRENA II

• 60CTL8324MVDCA • 60CTL8324MVNCH

DORADO

CRISTAL HUMO

POTENCIA: 60 W máx.

TIPO DE LÁMPARA SUGERIDA: Filamento LED

VOLTS: 100-240 V ~

Tipo de lámpara: Opcional (No incluida)

Tipo de base: E27

Atenuable: No



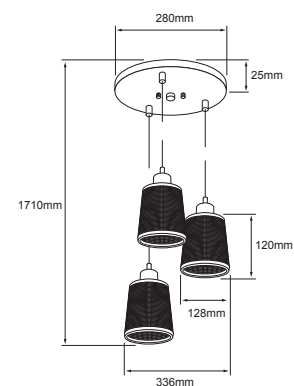
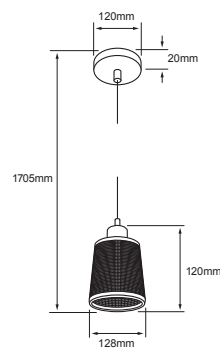
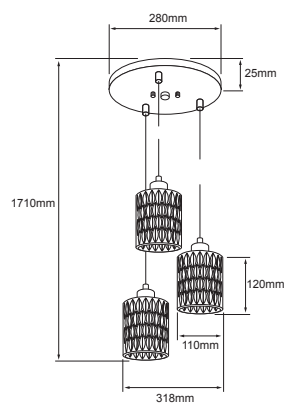
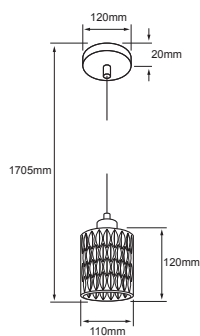

## AURORA I

• 60CTL8360MVCH

NEGRO

POTENCIA: 60 W máx.  
TIPO DE LÁMPARA SUGERIDA: Filamento LED  
VOLTS: 100-240 V ~

Tipo de lámpara: **Opcional (No incluida)**  
Tipo de base: **E27**  
Atenuable: **No**

## AURORA II

• 180CTL8360MVCH

NEGRO

POTENCIA: 180 W máx.  
TIPO DE LÁMPARA SUGERIDA: Filamento LED x 3  
VOLTS: 100-240 V ~

Tipo de lámpara: **Opcional (No incluida)**  
Tipo de base: **E27**  
Atenuable: **No**

## BIANCA I

• 60CTL8361MVCH

NEGRO

POTENCIA: 60 W máx.  
TIPO DE LÁMPARA SUGERIDA: Filamento LED  
VOLTS: 100-240 V ~

Tipo de lámpara: **Opcional (No incluida)**  
Tipo de base: **E27**  
Atenuable: **No**

## BIANCA II

• 180CTL8361MVCH

NEGRO

POTENCIA: 180 W máx.  
TIPO DE LÁMPARA SUGERIDA: Filamento LED x 3  
VOLTS: 100-240 V ~

Tipo de lámpara: **Opcional (No incluida)**  
Tipo de base: **E27**  
Atenuable: **No**

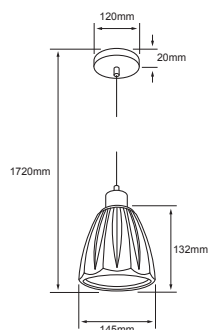

**CELESTE I**  
• 60CTL8362MVCH

NEGRO

POTENCIA: 60 W máx.

TIPO DE LÁMPARA SUGERIDA: Filamento LED VOLTS: 100-240 V ~

Tipo de lámpara: Opcional (No incluida)

Tipo de base: E27

Atenuable: No

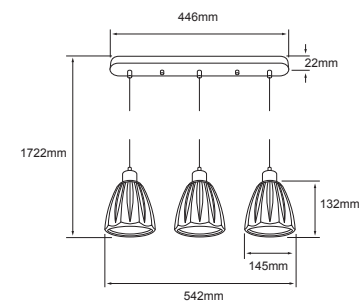

**CELESTE II**  
• 180CTL8362MVCH

NEGRO

POTENCIA: 180 W máx.

TIPO DE LÁMPARA SUGERIDA: Filamento LED x 3 VOLTS: 100-240 V ~

Tipo de lámpara: Opcional (No incluida)

Tipo de base: E27

Atenuable: No

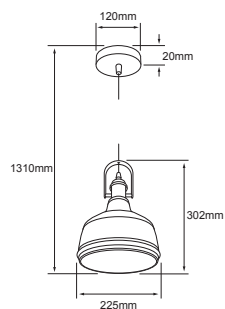

**COLUMBA I**  
• 60CTL8370MVNCA

NEGRO/DORADO

POTENCIA: 60 W máx.

TIPO DE LÁMPARA SUGERIDA: Filamento LED VOLTS: 100-240 V ~

Tipo de lámpara: Opcional (No incluida)

Tipo de base: E27

Atenuable: No

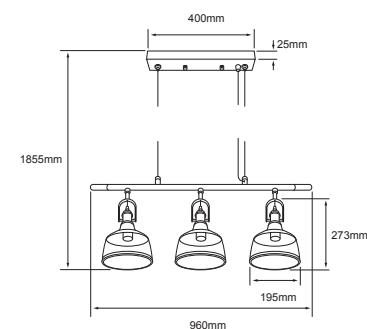

**COLUMBA II**  
• 180CTL8370MVNCA

NEGRO/DORADO

POTENCIA: 180 W máx.

TIPO DE LÁMPARA SUGERIDA: Filamento LED x 3 VOLTS: 100-240 V ~

Tipo de lámpara: Opcional (No incluida)

Tipo de base: E27

Atenuable: No

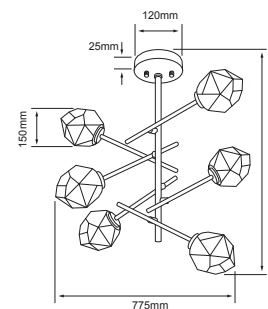

**CASTULA I**  
• **360CTL8616MVCT**

NEGRO

POTENCIA: **360 W máx.**  
TIPO DE LÁMPARA SUGERIDA: **Filamento LED x 6**  
VOLTS: **100-240 V ~**

Tipo de lámpara: **E14 (No incluida)**  
Tipo de base: **E14**

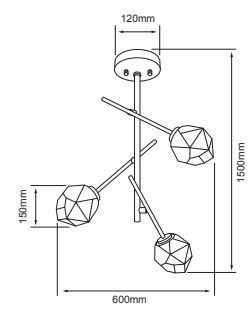

**CASTULA II**  
• **180CTL8613MVCT**

NEGRO

POTENCIA: **180 W máx.**  
TIPO DE LÁMPARA SUGERIDA: **Filamento LED x 3**  
VOLTS: **100-240 V ~**

Tipo de lámpara: **E14 (No incluida)**  
Tipo de base: **E14**



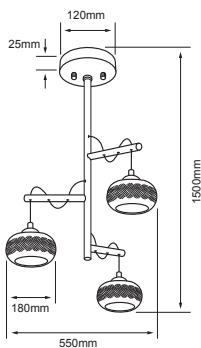

DIADEM III  
• 180CTL8403MVCT

NEGRO

POTENCIA: **180 W máx.**  
TIPO DE LÁMPARA SUGERIDA: **Filamento LED x 3 VOLTS: 100-240 V ~**

Tipo de lámpara: **Opcional (No incluida)**  
Tipo de base: **E27**

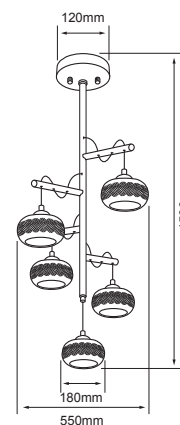

DIADEM IV  
• 300CTL8405MVCT

NEGRO

POTENCIA: **300 W máx.**  
TIPO DE LÁMPARA SUGERIDA: **Filamento LED x 5 VOLTS: 100-240 V ~**

Tipo de lámpara: **Opcional (No incluida)**  
Tipo de base: **E27**

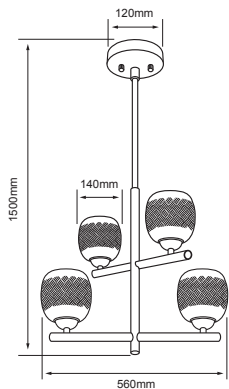

**FULU I**  
• 24OCTL8314MVCT

NEGRO

POTENCIA: 240 W máx.  
TIPO DE LÁMPARA SUGERIDA: Filamento LED x 4  
VOLTS: 100-240 V ~

Tipo de lámpara: **Opcional (No incluida)**  
Tipo de base: **E27**

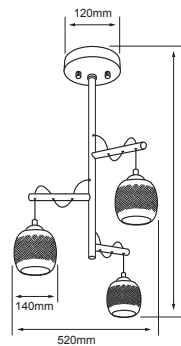

**FULU II**  
• 18OCTL8303MVCT

NEGRO

POTENCIA: 180 W máx.  
TIPO DE LÁMPARA SUGERIDA: Filamento LED x 3  
VOLTS: 100-240 V ~

Tipo de lámpara: **Opcional (No incluida)**  
Tipo de base: **E27**

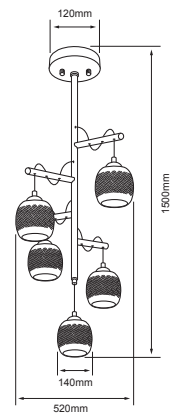

**FULU III**  
• 30OCTL8305MVCT

NEGRO

POTENCIA: 300 W máx.  
TIPO DE LÁMPARA SUGERIDA: Filamento LED x 5  
VOLTS: 100-240 V ~

Tipo de lámpara: **Opcional (No incluida)**  
Tipo de base: **E27**



Efecto al encender



Efecto al encender



Efecto al encender

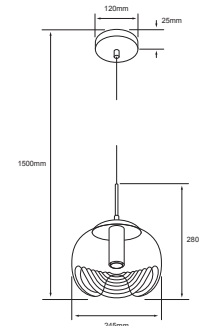
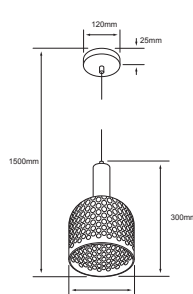
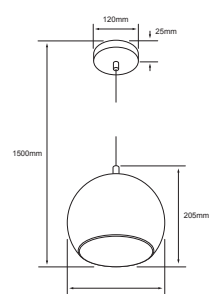
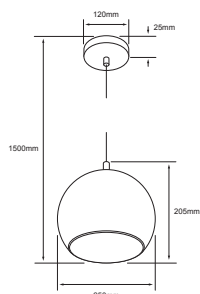
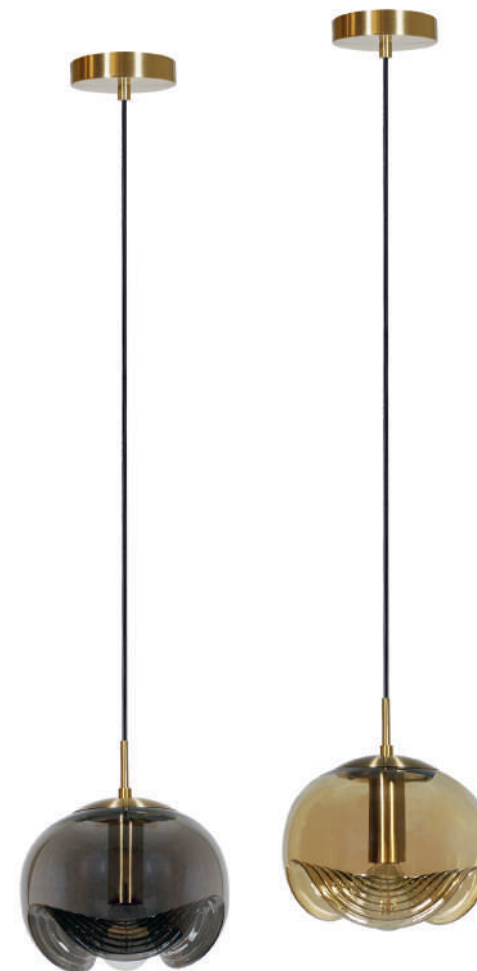

NUEVO

HUNA  
• 60CTL7423MVCLU

BLANCO/DORADO

POTENCIA: 60 W máx.  
TIPO DE LÁMPARA SUGERIDA:  
Filamento LED  
VOLTS: 100-240 V ~

Tipo de lámpara: **Opcional**  
(No incluida)  
Tipo de base: E27

NUEVO

HUNA  
• 60CTL7424MVCLU

BLANCO/PLATA

POTENCIA: 60 W máx.  
TIPO DE LÁMPARA SUGERIDA:  
Filamento LED  
VOLTS: 100-240 V ~

Tipo de lámpara: **Opcional**  
(No incluida)  
Tipo de base: E27

NUEVO

HUNA  
• 60CTL8326MVDCH

HUMO

POTENCIA: 60 W máx.  
TIPO DE LÁMPARA SUGERIDA:  
Filamento LED  
VOLTS: 100-240 V ~

Tipo de lámpara: **Opcional**  
(No incluida)  
Tipo de base: E27

NUEVO

HOGA  
• 60CTL8280MVDCH | • 60CTL8280MVDCA

HUMO

CRISTAL AMBAR

POTENCIA: 60 W máx.  
TIPO DE LÁMPARA SUGERIDA: Filamento LED  
VOLTS: 100-240 V ~

Tipo de lámpara: **Opcional (No incluida)**  
Tipo de base: E27



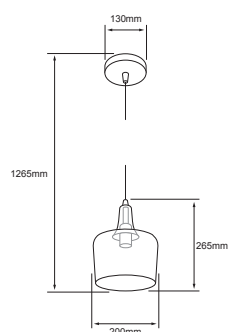

Efecto al encender

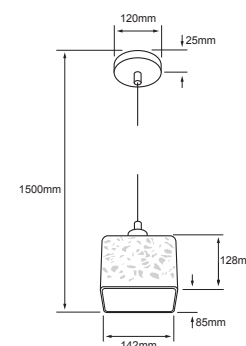
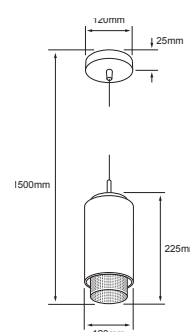

CRESIDA I  
• 60CTL8320MVCH

HUMO

POTENCIA: 60 W máx.  
TIPO DE LÁMPARA SUGERIDA: Filamento LED  
VOLTS: 100-240 V ~

Tipo de lámpara: Opcional (No incluida)  
Tipo de base: E27  
Atenuable: No

CRESIDA II  
• 60CTL8320MVCT

TRANSPARENTE

DAFNE I  
• 60CTL1705MVDCT

DORADO/NEGRO

POTENCIA: 60 W máx.  
TIPO DE LÁMPARA SUGERIDA: Filamento LED  
VOLTS: 100-240 V ~

Vida útil: 30 000 h  
Tipo de lámpara: Opcional (No incluida)  
Tipo de base: E27  
Atenuable: No

DIONE I  
• 60CTL8350MVCB

BLANCO

POTENCIA: 60 W máx.  
TIPO DE LÁMPARA SUGERIDA: Filamento LED  
VOLTS: 100-240 V ~

Vida útil: 30 000 h  
Tipo de lámpara: Opcional (No incluida)  
Tipo de base: E27  
Atenuable: No



Efecto al encender



Efecto al encender

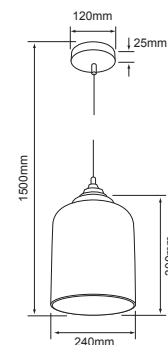
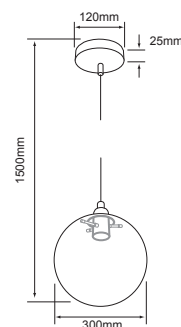
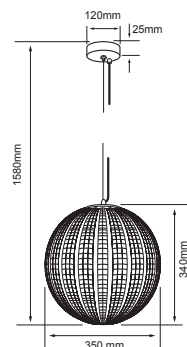

## PROCIÓN

• 20CTL8065MVCO

CRISTAL COBRE

• 20CTL8065MVCR

CRISTAL CROMO

POTENCIA: 60 W máx.

TIPO DE LÁMPARA SUGERIDA: Filamento LED

VOLTS: 100-240 V ~

Tipo de lámpara: Opcional (No incluida)

Tipo de base: E27

Atenuable: No

## ARIETTIS

• 20CTL8184MVCH

CRISTAL HUMO

POTENCIA: 60 W máx.

TIPO DE LÁMPARA SUGERIDA: Filamento LED

VOLTS: 100-240 V ~

Tipo de lámpara: Opcional (No incluida)

Tipo de base: E27

## APODIS

• 20CTL8183MVCH

CRISTAL HUMO

POTENCIA: 60 W máx.

TIPO DE LÁMPARA SUGERIDA: Filamento LED

VOLTS: 100-240 V ~

Tipo de lámpara: Opcional (No incluida)

Tipo de base: E27

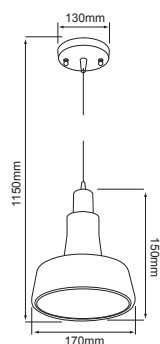
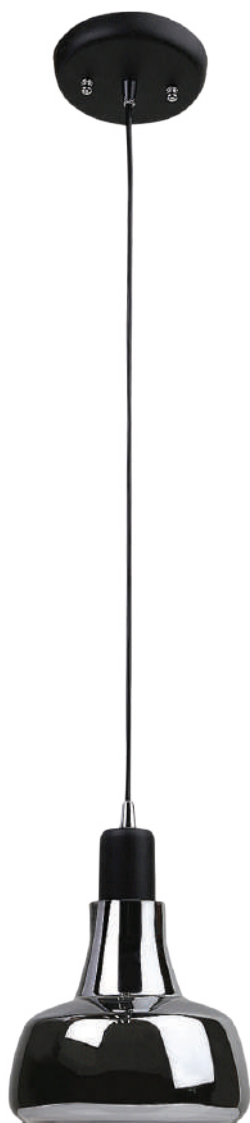

LVIV  
• 20CTL3301MVNI

NIQUELADO

POTENCIA: 60 W máx.

TIPO DE LÁMPARA SUGERIDA: Filamento LED

VOLTS: 100-240 V ~

Tipo de lámpara: **Opcional (No incluida)**  
Tipo de base: **E27**

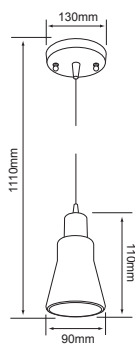

LVIV I  
• 20CTL3302MVNI

NIQUELADO

POTENCIA: 60 W máx.

TIPO DE LÁMPARA SUGERIDA: Filamento LED

VOLTS: 100-240 V ~

Tipo de lámpara: **Opcional (No incluida)**  
Tipo de base: **E27**

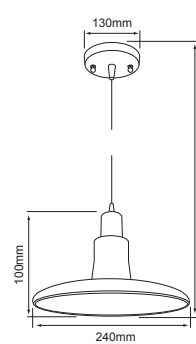
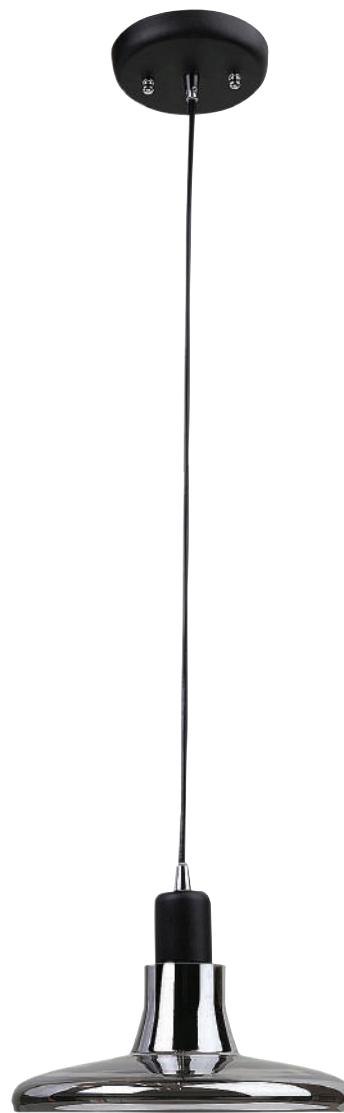

LVIV II  
• 20CTL3303MVNI

NIQUELADO

POTENCIA: 60 W máx.

TIPO DE LÁMPARA SUGERIDA: Filamento LED

VOLTS: 100-240 V ~

Tipo de lámpara: **Opcional (No incluida)**  
Tipo de base: **E27**

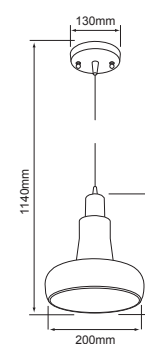
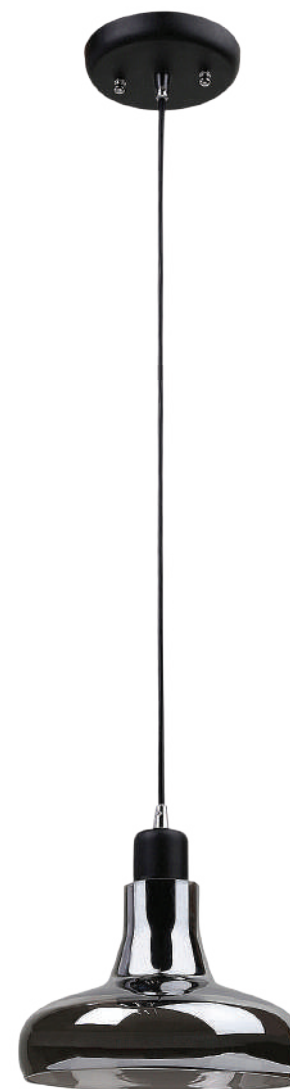

LVIV III  
• 20CTL3304MVNI

NIQUELADO

POTENCIA: 60 W máx.

TIPO DE LÁMPARA SUGERIDA: Filamento LED

VOLTS: 100-240 V ~

Tipo de lámpara: **Opcional (No incluida)**  
Tipo de base: **E27**



► Ve cómo funciona este producto

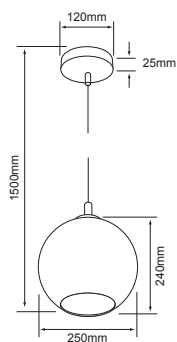
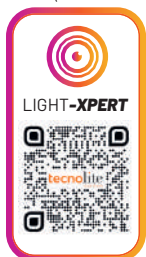

SELENE II  
• 20CTL7422MVC3D

CRISTAL 3D

POTENCIA: 60 W máx.  
TIPO DE LÁMPARA SUGERIDA: Filamento LED VOLTS: 100-240 V ~

Tipo de lámpara: Opcional (No incluida)  
Tipo de base: E27



Efecto al encender

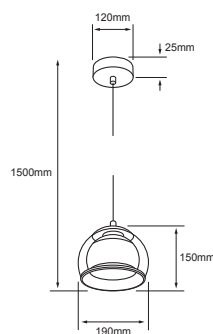

NUEVO

SPOK  
• 60CTL8325MVCR

CRISTAL/CROMO

POTENCIA: 60 W máx.  
TIPO DE LÁMPARA SUGERIDA: Filamento LED VOLTS: 100-240 V ~

Tipo de lámpara: Opcional (No incluida)  
Tipo de base: E27

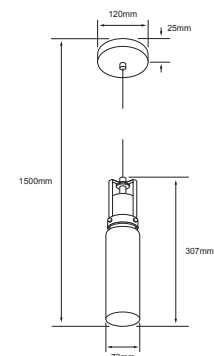

NUEVO

JABBA  
• 60CTL1704MVNOP

NEGRO/OPALINO

POTENCIA: 60 W máx.  
TIPO DE LÁMPARA SUGERIDA: Filamento LED VOLTS: 100-240 V ~

Tipo de lámpara: Opcional (No incluida)  
Tipo de base: E27

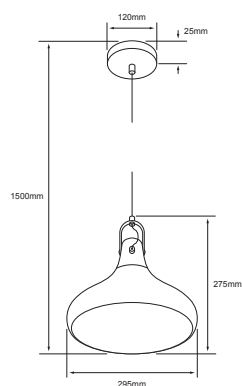
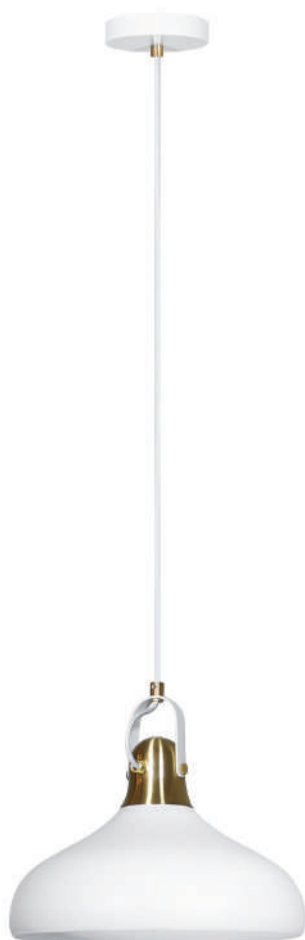

**NUEVO**

LAOS

• 60CTL818MVDDB

BLANCO/DORADO

POTENCIA: 60 W máx.

TIPO DE LÁMPARA SUGERIDA: Filamento LED

VOLTS: 100-240 V ~

Tipo de lámpara: **Opcional (No incluida)**

Tipo de base: **E27**

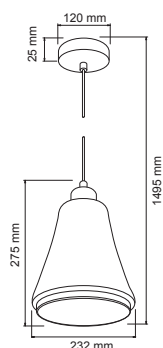

LAOS

• 60CTL8176MVC

CRISTAL

POTENCIA: 60 W máx.

TIPO DE LÁMPARA SUGERIDA: Filamento LED

VOLTS: 100-240 V ~

Tipo de lámpara: **Opcional (No incluida)**

Tipo de base: **E27**

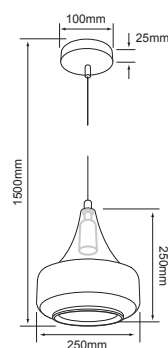

ARTEMISA

• 60CTL8177MVC

CRISTAL

POTENCIA: 60 W máx.

TIPO DE LÁMPARA SUGERIDA: Filamento LED

VOLTS: 100-240 V ~

Tipo de lámpara: **Opcional (No incluida)**

Tipo de base: **E27**

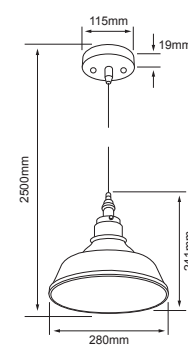

MAIA II

• 20CTL817MVCT

CRISTAL TRANSPARENTE

POTENCIA: 60 W máx.

TIPO DE LÁMPARA SUGERIDA: Filamento LED

VOLTS: 100-240 V ~

Tipo de lámpara: **Opcional (No incluida)**

Tipo de base: **E27**

Atenuable: **No**

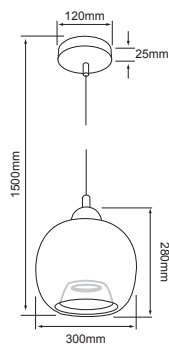

## ATENA

• 60CTL8172MVCA

CRISTAL AMBAR

POTENCIA: 60 W máx.

TIPO DE LÁMPARA SUGERIDA: Filamento LED VOLTS: 100-240 V ~

Tipo de lámpara: Opcional (No incluida)

Tipo de base: E27

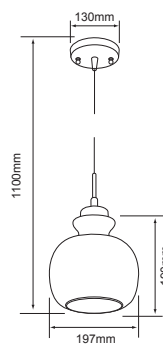

## MINERVA

• 60CTL8173MVCA

CRISTAL AMBAR

POTENCIA: 60 W máx.

TIPO DE LÁMPARA SUGERIDA: Filamento LED VOLTS: 100-240 V ~

Tipo de lámpara: Opcional (No incluida)

Tipo de base: E27

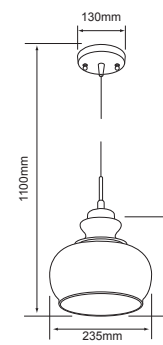

## PERSEUS

• 60CTL8174MVCA

CRISTAL AMBAR

POTENCIA: 60 W máx.

TIPO DE LÁMPARA SUGERIDA: Filamento LED VOLTS: 100-240 V ~

Tipo de lámpara: Opcional (No incluida)

Tipo de base: E27



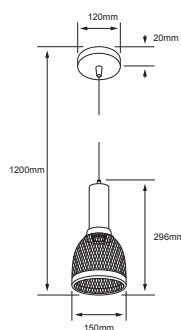

**NUEVO**

**ALPHER**

• 60CTL1947MVCN

CEMENTO / NEGRO

POTENCIA: 60 W máx.  
TIPO DE LÁMPARA SUGERIDA: Filamento LED  
VOLTS: 100-240 V ~

Tipo de lámpara: Opcional (No incluida)  
Tipo de base: E27  
Atenuable: No



Efecto al encender

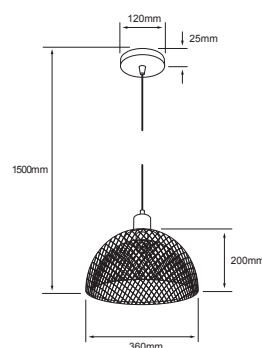

**HELENA**

• 60CTL1944MVN

NEGRO

POTENCIA: 60 W máx.  
TIPO DE LÁMPARA SUGERIDA: Filamento LED  
VOLTS: 100-240 V ~

Tipo de lámpara: Opcional (No incluida)  
Tipo de base: E27  
Atenuable: No

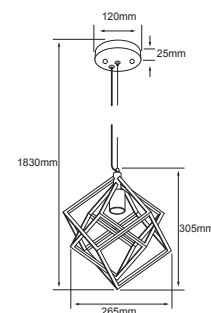

**MERAK**

• 60CTL6130MVN

NEGRO

POTENCIA: 60 W máx.  
TIPO DE LÁMPARA SUGERIDA: Filamento LED  
VOLTS: 100-240 V ~

Tipo de lámpara: Opcional (No incluida)  
Tipo de base: E27

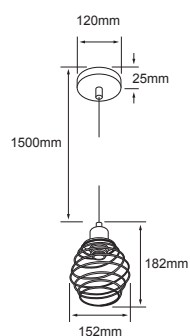

**KITAL II**  
• 60CTL6127MVN

NEGRO

POTENCIA: 60 W máx.  
TIPO DE LÁMPARA SUGERIDA: Filamento LED  
VOLTS: 100-240 V ~

Tipo de lámpara: Opcional (No incluida)  
Tipo de base: E27  
Atenuable: No

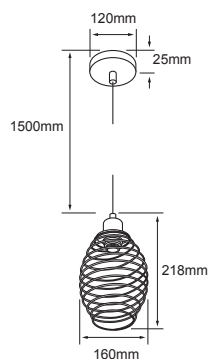

**KITAL III**  
• 60CTL6128MVN

NEGRO

POTENCIA: 60 W máx.  
TIPO DE LÁMPARA SUGERIDA: Filamento LED  
VOLTS: 100-240 V ~

Tipo de lámpara: Opcional (No incluida)  
Tipo de base: E27  
Atenuable: No

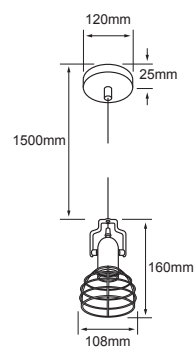

**KOEIA I**  
• 60CTL6123MVBA

BRONCE ANTIGUO / NEGRO

POTENCIA: 60 W máx.  
TIPO DE LÁMPARA SUGERIDA: Filamento LED  
VOLTS: 100-240 V ~

Tipo de lámpara: Opcional (No incluida)  
Tipo de base: E27  
Atenuable: No

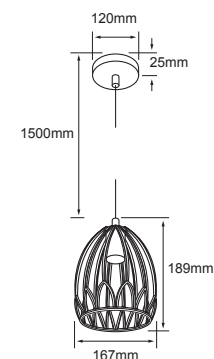

**KITAL I**  
• 60CTL6126MVD

DORADO

POTENCIA: 60 W máx.  
TIPO DE LÁMPARA SUGERIDA: Filamento LED  
VOLTS: 100-240 V ~

Tipo de lámpara: Opcional (No incluida)  
Tipo de base: E27  
Atenuable: No



**NUEVO**

## GLOAS I

• 60CTL3313MVMN

NEGRO

• 60CTL3313MVMRS

ROSADO

POTENCIA: 60 W máx.

TIPO DE LÁMPARA SUGERIDA: Filamento LED

VOLTS: 100-240 V ~

Tipo de lámpara: **Opcional (No incluida)**

Tipo de base: **E27**

Atenuable: **No**

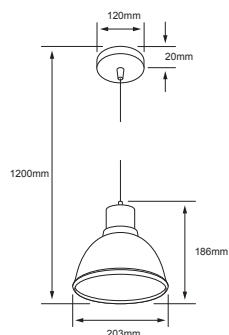

**NUEVO**

## GLOAS II

• 180CTL3313MVMN

NEGRO

• 180CTL3313MVMRS

ROSADO

POTENCIA: 60 W máx.

TIPO DE LÁMPARA SUGERIDA: Filamento LED x 3

VOLTS: 100-240 V ~

Tipo de lámpara: **Opcional (No incluida)**

Tipo de base: **E27**

Atenuable: **No**

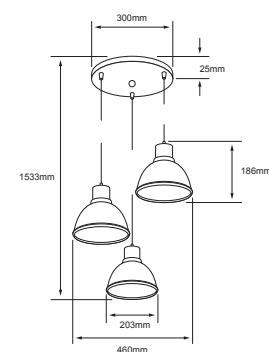



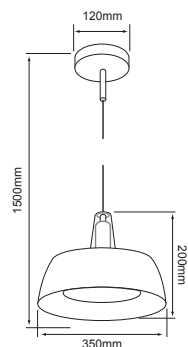

LA CANEE  
• 60CTL320MVCO

COBRE

POTENCIA: 60 W máx.  
TIPO DE LÁMPARA SUGERIDA: Filamento LED  
VOLTS: 100-240 V ~

Tipo de lámpara: Opcional (No incluida)  
Tipo de base: E27

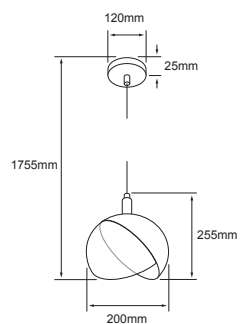

KORNE  
• 60CTL818MVBA

BRONCE ANTIGUO

POTENCIA: 60 W máx.  
TIPO DE LÁMPARA SUGERIDA: Filamento LED  
VOLTS: 100-240 V ~

Tipo de lámpara: Opcional (No incluida)  
Tipo de base: E27  
Atenuable: No

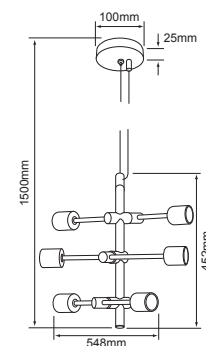

SESTUS  
• 20CTL8190MVN

NEGRO MATE

POTENCIA: 60 W máx.  
TIPO DE LÁMPARA SUGERIDA: Filamento LED x 6  
VOLTS: 100-240 V ~

Tipo de lámpara: Opcional (No incluida)  
Tipo de base: E27

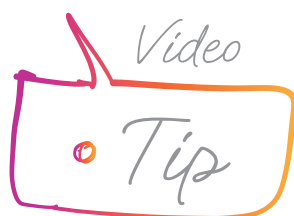

ILUMINA Y  
DESTACA

LÁMPARAS COLGANTES.  
ILUMINACIÓN INNOVADORA,  
BELLA Y FUNCIONAL.



Ve cómo usar este producto.

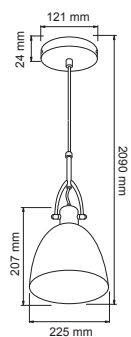

**BAMBA I**  
• CTL-8215/CR

CROMADO

POTENCIA: **60 W máx.**  
TIPO DE LÁMPARA SUGERIDA: **Filamento LED**  
VOLTS: **100-240 V ~**

Tipo de lámpara: **Opcional (No incluida)**  
Tipo de base: **E27**

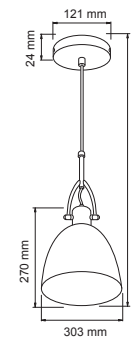

**BAMBA II**  
• CTL-8220/CR

CROMADO

POTENCIA: **60 W máx.**  
TIPO DE LÁMPARA SUGERIDA: **Filamento LED**  
VOLTS: **100-240 V ~**

Tipo de lámpara: **Opcional (No incluida)**  
Tipo de base: **E27**

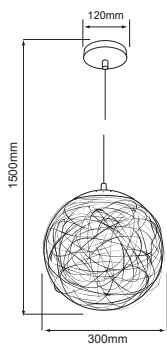

**BASTIA**  
• 60CTL6021MVAL

ALUMINIO

POTENCIA: **60 W máx.**  
TIPO DE LÁMPARA SUGERIDA: **Filamento LED**  
VOLTS: **100-240 V ~**

Tipo de lámpara: **Opcional (No incluida)**  
Tipo de base: **E27**

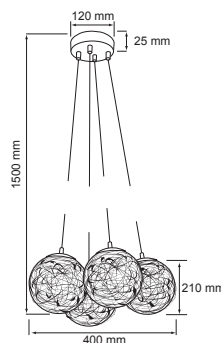
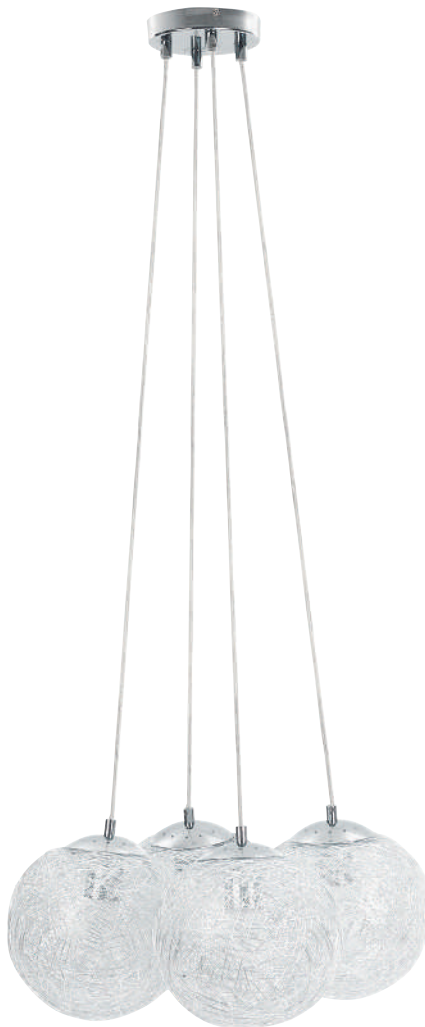

**BASTIA I**  
• CTL-6023

ALUMINIO

POTENCIA: **60 W máx.**  
TIPO DE LÁMPARA SUGERIDA: **Filamento LED x 4**  
VOLTS: **100-240 V ~**

Tipo de lámpara: **Opcional (No incluida)**  
Tipo de base: **E27**

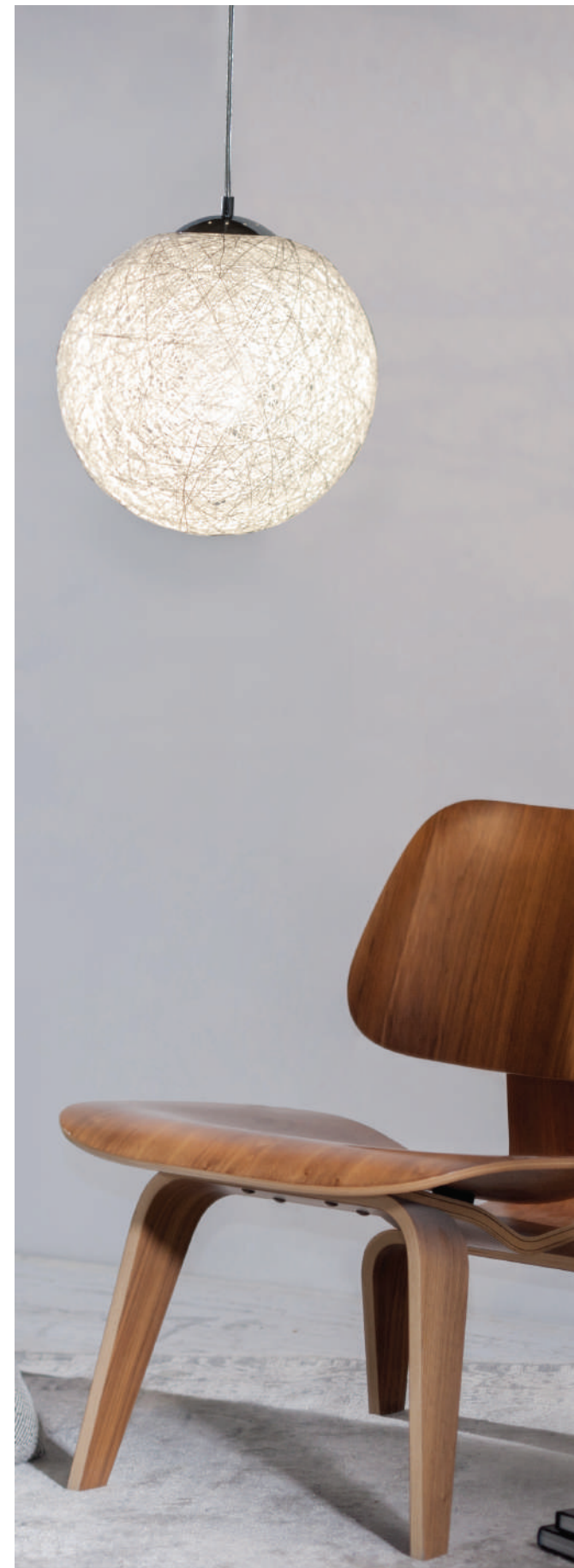



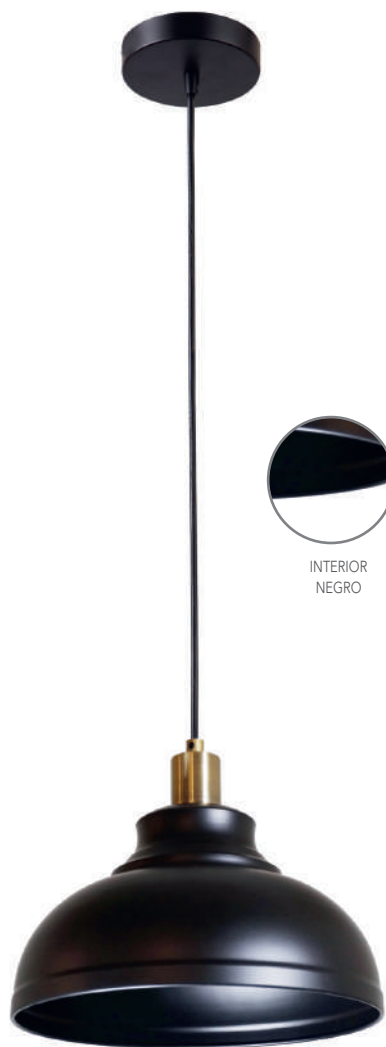

INTERIOR  
NEGRO

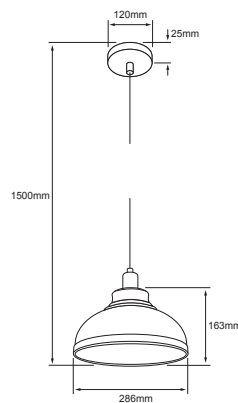

## EIRENE

• 60CTL1943MVN

NEGRO

POTENCIA: 60 W máx.  
TIPO DE LÁMPARA SUGERIDA: Filamento LED  
VOLTS: 100-240 V ~

Vida útil: 30 000 h  
Tipo de lámpara: Opcional (No incluida)  
Tipo de base: E27  
Atenuable: No



INTERIOR  
COBRE

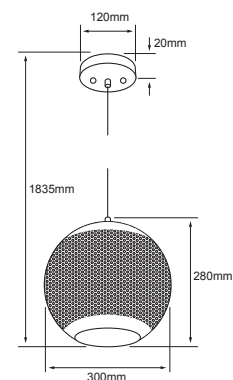

## RIGIL

• 60CTL1945MVN

NEGRO

POTENCIA: 60 W máx.  
TIPO DE LÁMPARA SUGERIDA: Filamento LED  
VOLTS: 100-240 V ~

Tipo de lámpara: Opcional (No incluida)  
Tipo de base: E27

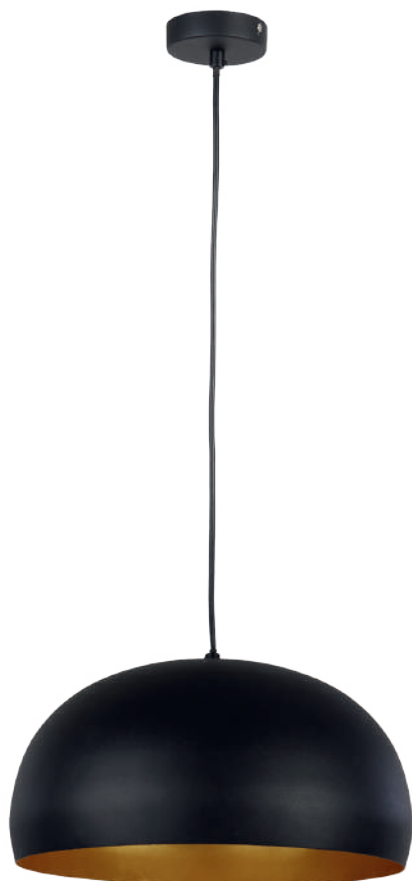

INTERIOR  
ORO

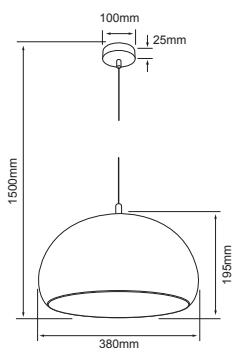

## AGORA II

• 20CTL194IMVN

NEGROMATE/INTERIOR DORADO

POTENCIA: 60 W máx.

TIPO DE LÁMPARA SUGERIDA: Filamento LED

VOLTS: 100-240 V ~

Tipo de lámpara: **Opcional (No incluida)**

Tipo de base: E27



INTERIOR  
ORO

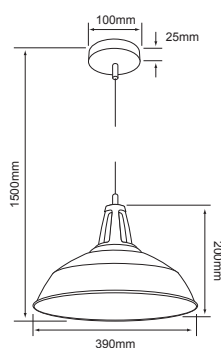

## AGORA

• 60CTL1300MVN

NEGROMATE

POTENCIA: 60 W máx.

TIPO DE LÁMPARA SUGERIDA: Filamento LED

VOLTS: 100-240 V ~

Tipo de lámpara: **Opcional (No incluida)**

Tipo de base: E27

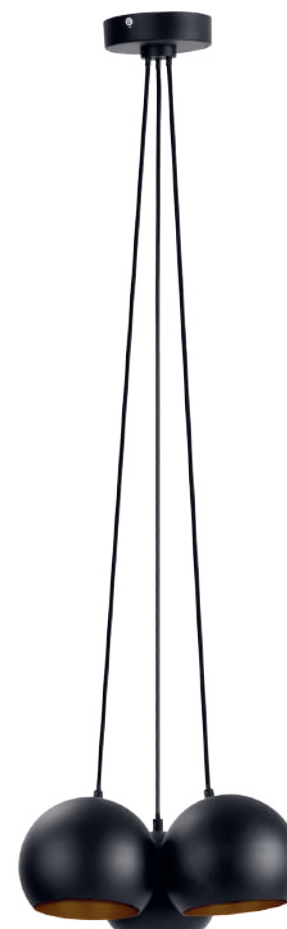

INTERIOR  
ORO

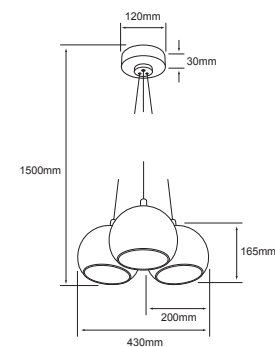

## AGORA III

• 20CTL8187MVN

NEGROMATE

POTENCIA: 60 W máx.

TIPO DE LÁMPARA SUGERIDA: Filamento LED x 3

VOLTS: 100-240 V ~

Tipo de lámpara: **Opcional (No incluida)**

Tipo de base: E27



B

N



B

N



INTERIOR  
ORO

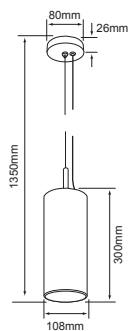

INTERIOR  
COBRE

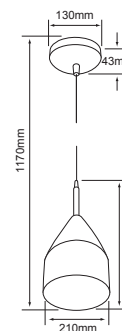

### A U V A III

• 20CTL154MVB

BLANCO

• 20CTL154MVN

NEGRO

POTENCIA: 60 W máx.

TIPO DE LÁMPARA SUGERIDA: Filamento LED VOLTS: 100-240 V ~

Tipo de lámpara: Opcional (No incluida)

Tipo de base: E27

### A U V A

• CTL-7432/B

BLANCO

• CTL-7432/N

NEGRO

POTENCIA: 60 W máx.

TIPO DE LÁMPARA SUGERIDA: Filamento LED VOLTS: 100-240 V ~

Tipo de lámpara: Opcional (No incluida)

Tipo de base: E27





INTERIOR  
ORO



INTERIOR  
ORO

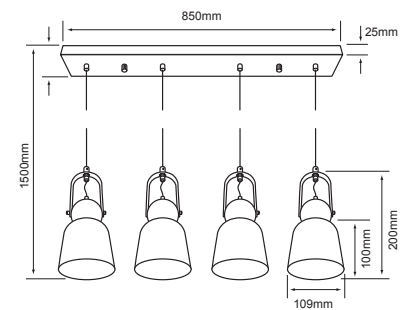
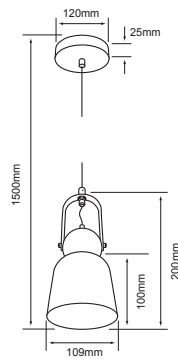

## RAN I

### • 60CTL8001MVN

NEGROMATE/INTERIOR DORADO

POTENCIA: 60 W máx.

TIPO DE LÁMPARA SUGERIDA: Filamento LED VOLTS: 100-240 V ~

Tipo de lámpara: **Opcional (No incluida)**

Tipo de base: E27

## RAN II

### • 240CTL8004MVN

NEGROMATE/INTERIOR DORADO

POTENCIA: 240 W máx.

TIPO DE LÁMPARA SUGERIDA: Filamento LED x 4 VOLTS: 100-240 V ~

Tipo de lámpara: **Opcional (No incluida)**

Tipo de base: E27 X 4



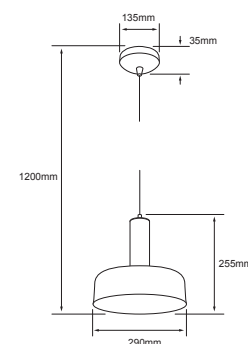
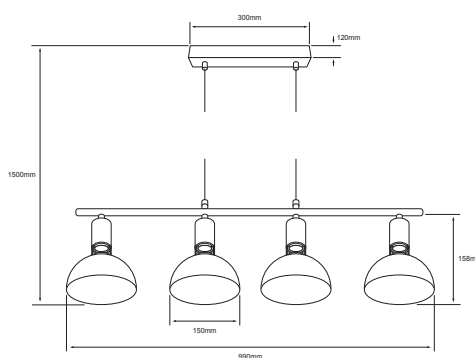
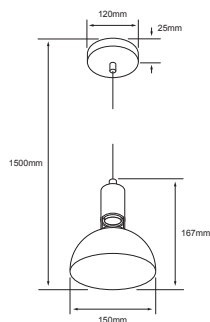
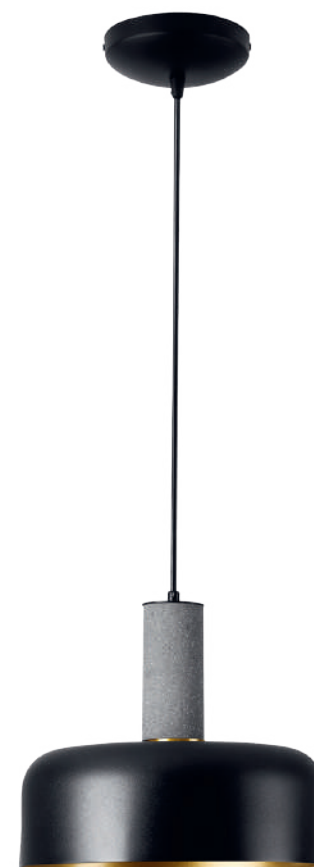

**NUEVO**

ARNEB I

• 60CTL8002MVN

NEGRO/DORADO

POTENCIA: 60 W máx.

TIPO DE LÁMPARA SUGERIDA: Filamento LED

VOLTS: 100-240 V ~

Tipo de lámpara: Opcional (No incluida)

Tipo de base: E27

**NUEVO**

ARNEB II

• 240CTL8002MVN

NEGRO/DORADO

POTENCIA: 240 W máx.

TIPO DE LÁMPARA SUGERIDA: Filamento LED x 4

VOLTS: 100-240 V ~

Tipo de lámpara: Opcional (No incluida)

Tipo de base: E27

Atenuable: No

**NUEVO**

BERNA

• 60CTL3312MVCN

CEMENTO/NEGRO

POTENCIA: 60 W máx.

TIPO DE LÁMPARA SUGERIDA: Filamento LED

VOLTS: 100-240 V ~

Tipo de lámpara: Opcional (No incluida)

Tipo de base: E27



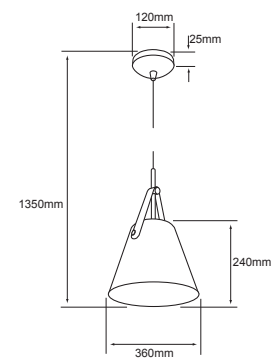

## RASALAS

- 60CTL7435MVN

NEGRO

POTENCIA: 60 W máx.  
 TIPO DE LÁMPARA SUGERIDA: Filamento LED  
 VOLTS: 100-240 V ~

Tipo de lámpara: Opcional (No incluida)  
 Tipo de base: E27

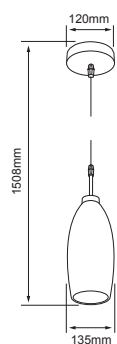

## MARUK

### • 60CTL1000MVOP

CRISTAL OPALINO

POTENCIA: **60 W máx.**

TIPO DE LÁMPARA SUGERIDA: **Filamento LED**

VOLTS: **100-240 V ~**

Tipo de lámpara: **Opcional (No incluida)**

Tipo de base: **E27**

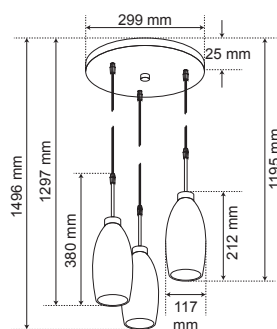

## MARUK II

### • 180CTL1003MVOP

CRISTAL OPALINO

POTENCIA: **180 W máx.**

TIPO DE LÁMPARA SUGERIDA: **Filamento LED x 3**

VOLTS: **100-240 V ~**

Tipo de lámpara: **Opcional (No incluida)**

Tipo de base: **E27 x 3**

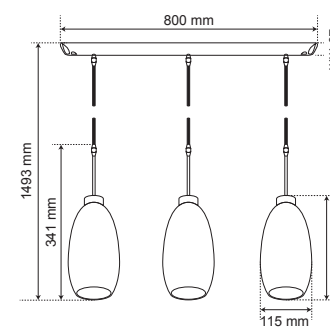

## MARUK III

### • 180CTL1033MVOP

CRISTAL OPALINO

POTENCIA: **180 W máx.**

TIPO DE LÁMPARA SUGERIDA: **Filamento LED x 3**

VOLTS: **100-240 V ~**

Tipo de lámpara: **Opcional (No incluida)**

Tipo de base: **E27 x 3**

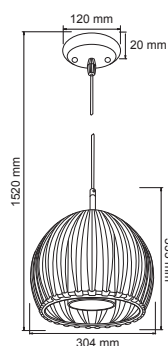

## BAMIO

• 60CTL8062MVCL

PC/CRISTAL OPALINO

POTENCIA: 60 W máx.

TIPO DE LÁMPARA SUGERIDA: Filamento LED

VOLTS: 100-240 V ~

Tipo de lámpara: Opcional (No incluida)  
Tipo de base: E27

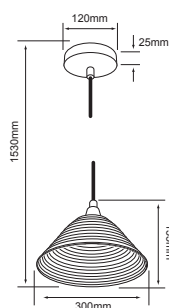
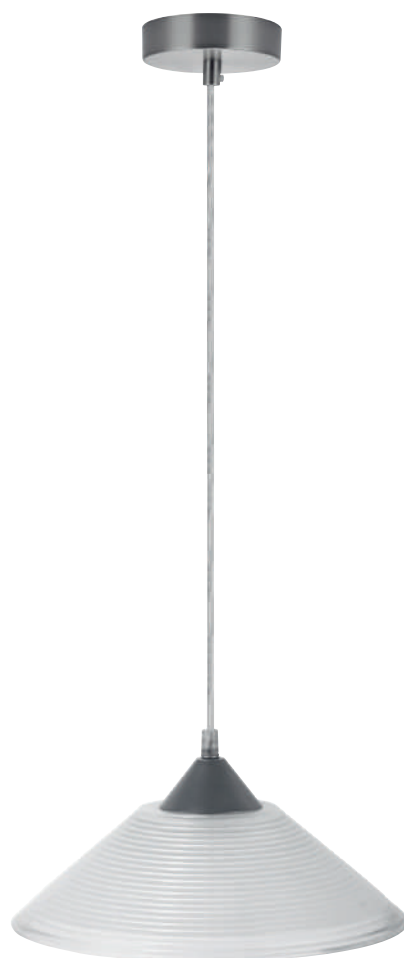

## BAMIRA

• 60CTL0006MVOP

CRISTAL OPALINO

POTENCIA: 60 W máx.

TIPO DE LÁMPARA SUGERIDA: Filamento LED

VOLTS: 100-240 V ~

Tipo de lámpara: Opcional (No incluida)  
Tipo de base: E27

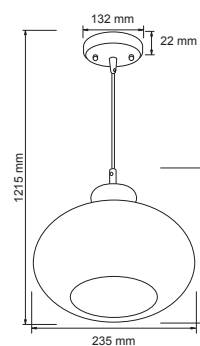

## LUXOR

• CTL-8052/OP

CRISTAL OPALINO

POTENCIA: 60 W máx.

TIPO DE LÁMPARA SUGERIDA: Filamento LED

VOLTS: 100-240 V ~

Tipo de lámpara: Opcional (No incluida)  
Tipo de base: E27

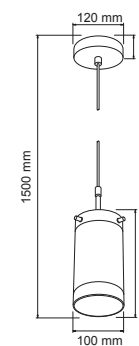

## BAMBERA

• 60CTL0003MVOP

CRISTAL OPALINO

POTENCIA: 60 W máx.

TIPO DE LÁMPARA SUGERIDA: Filamento LED

VOLTS: 100-240 V ~

Tipo de lámpara: Opcional (No incluida)  
Tipo de base: E27



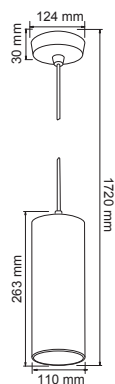

## LERIDA

• CTL-8100/S

CRISTAL OPALINO

POTENCIA: **60 W máx.**  
TIPO DE LÁMPARA SUGERIDA: **Filamento LED**  
VOLTS: **100-240 V ~**

Tipo de lámpara: **Opcional (No incluida)**  
Tipo de base: **E27**

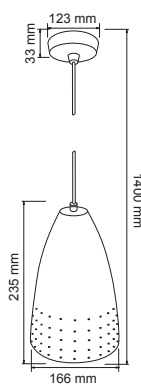

## LORETO

• CTL-7430/S

SATINADO

POTENCIA: **60 W máx.**  
TIPO DE LÁMPARA SUGERIDA: **Filamento LED**  
VOLTS: **100-240 V ~**

Tipo de lámpara: **Opcional (No incluida)**  
Tipo de base: **E27**



AM

OP

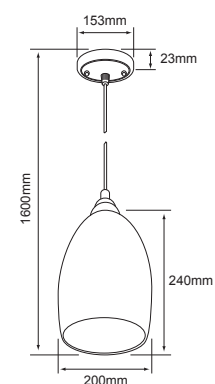

## MASSA

• 20CTL1900MVAM

CRISTAL ÁMBAR

POTENCIA: **60 W máx.**  
TIPO DE LÁMPARA SUGERIDA: **Filamento LED**  
VOLTS: **100-240 V ~**

Tipo de lámpara: **Opcional (No incluida)**  
Tipo de base: **E27**

• 20CTL1900MVOP

CRISTAL OPALINO

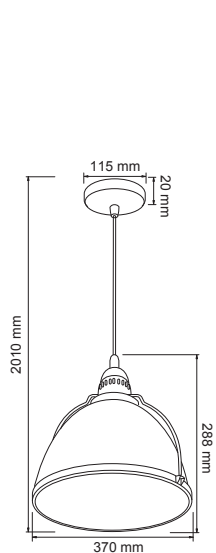

**LUCCA**  
• CTL-8070/S

PCRAYADO

POTENCIA: 60 W máx.  
TIPO DE LÁMPARA SUGERIDA: Filamento LED  
VOLTS: 100-240 V ~

Tipo de lámpara: Opcional (No incluida)  
Tipo de base: E27

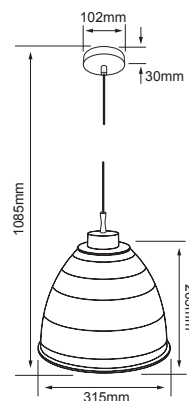

**LOME**  
• CTL-8073/CR

CROMADO/PCRAYADO

POTENCIA: 60 W máx.  
TIPO DE LÁMPARA SUGERIDA: Filamento LED  
VOLTS: 100-240 V ~

Tipo de lámpara: Opcional (No incluida)  
Tipo de base: E27



INTERIOR / de luminario  
color blanco

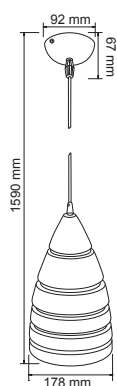

**LUINI**  
• CTL-7460/AL

ALUMINIO

POTENCIA: 60 W máx.  
TIPO DE LÁMPARA SUGERIDA: Filamento LED  
VOLTS: 100-240 V ~

Tipo de lámpara: Opcional (No incluida)  
Tipo de base: E27

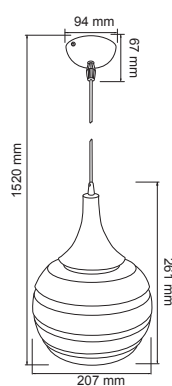

**MARINO I**  
• CTL-7405/AL

ALUMINIO

POTENCIA: 60 W máx.  
TIPO DE LÁMPARA SUGERIDA: Filamento LED  
VOLTS: 100-240 V ~

Tipo de lámpara: Opcional (No incluida)  
Tipo de base: E27

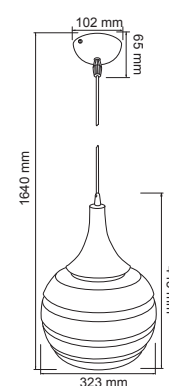

**MARINO**  
• CTL-7410/AL

ALUMINIO

POTENCIA: 60 W máx.  
TIPO DE LÁMPARA SUGERIDA: Filamento LED  
VOLTS: 100-240 V ~

Tipo de lámpara: Opcional (No incluida)  
Tipo de base: E27

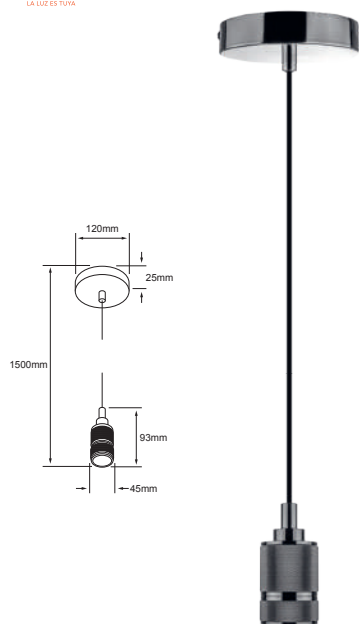

• 60SOCK115MVE27S

SATIN

POTENCIA: 60 W máx.  
TIPO DE LÁMPARA SUGERIDA: Filamento LED  
VOLTS: 100-240 V ~

Tipo de lámpara: Opcional (No incluida)  
Tipo de base: E27  
Atenuable: No

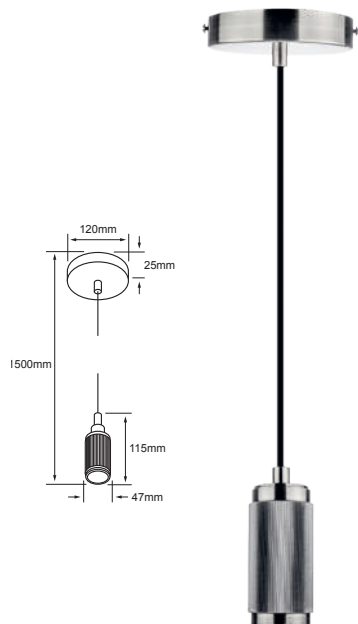

• 60SOCK110MVE27HA

HIERRO ANTIGUO

POTENCIA: 60 W máx.  
TIPO DE LÁMPARA SUGERIDA: Filamento LED  
VOLTS: 100-240 V ~

Tipo de lámpara: Opcional (No incluida)  
Tipo de base: E27  
Atenuable: No

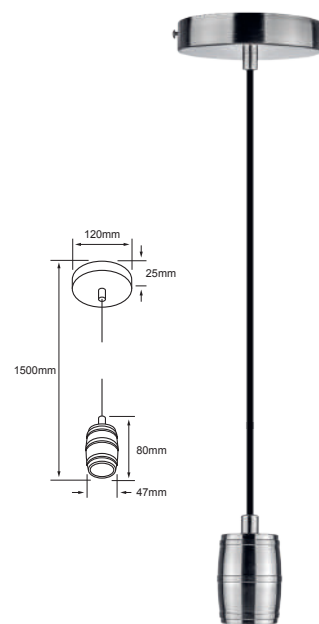

• 60SOCK113MVE27S

SATIN

POTENCIA: 60 W máx.  
TIPO DE LÁMPARA SUGERIDA: Filamento LED  
VOLTS: 100-240 V ~

Tipo de lámpara: Opcional (No incluida)  
Tipo de base: E27  
Atenuable: No

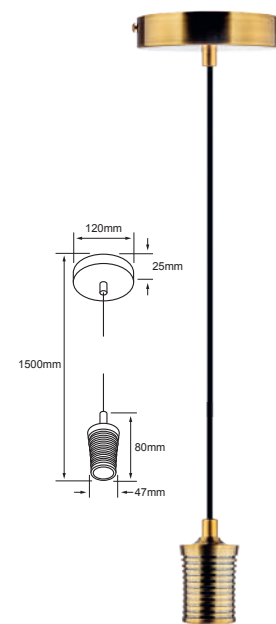

• 60SOCK112MVE27O

ORO

POTENCIA: 60 W máx.  
TIPO DE LÁMPARA SUGERIDA: Filamento LED  
VOLTS: 100-240 V ~

Tipo de lámpara: Opcional (No incluida)  
Tipo de base: E27  
Atenuable: No

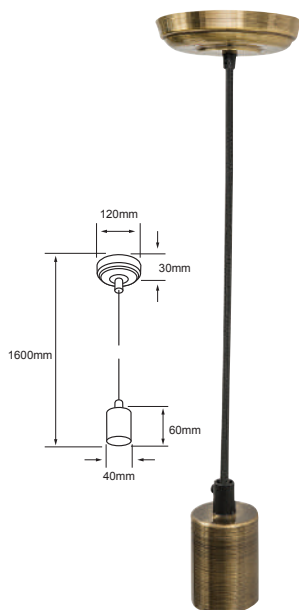

• 60SOCK055MVE27HA

HIERRO ANTIGUO

POTENCIA: 60 W máx.  
TIPO DE LÁMPARA SUGERIDA:  
Filamento LED VOLTS: 100-240 V ~

Tipo de lámpara: Opcional  
(No incluida)  
Tipo de base: E27  
Atenuable: No

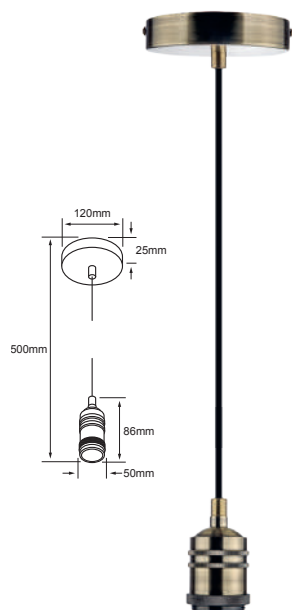

• 60SOCK111MVE27HA

HIERRO ANTIGUO

POTENCIA: 60 W máx.  
TIPO DE LÁMPARA SUGERIDA:  
Filamento LED VOLTS: 100-240 V ~

Tipo de lámpara: Opcional  
(No incluida)  
Tipo de base: E27  
Atenuable: No

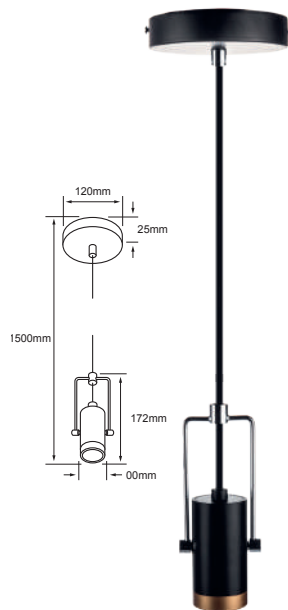

• 60SOCK114MVE27N

NEGRO / BRONCE

POTENCIA: 60 W máx.  
TIPO DE LÁMPARA SUGERIDA:  
Filamento LED VOLTS: 100-240 V ~

Tipo de lámpara: Opcional  
(No incluida)  
Tipo de base: E27  
Atenuable: No

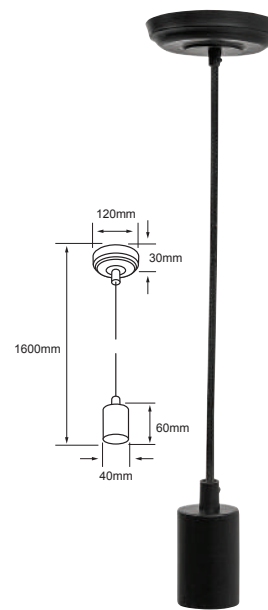

• 60SOCK044MVE27N

NEGRO

POTENCIA: 60 W máx.  
TIPO DE LÁMPARA SUGERIDA:  
Filamento LED VOLTS: 100-240 V ~

Tipo de lámpara: Opcional  
(No incluida)  
Tipo de base: E27  
Atenuable: No

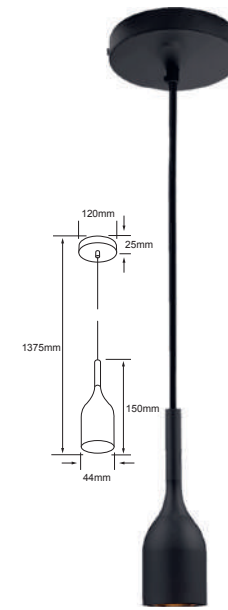

• 60SOCK106MVE27N

NEGRO

POTENCIA: 60 W máx.  
TIPO DE LÁMPARA SUGERIDA:  
Filamento LED VOLTS: 100-240 V ~

Tipo de lámpara: Opcional  
(No incluida)  
Tipo de base: E27  
Atenuable: No







NUEVO

IMAI III

• 3DTTLLED12DCCCB | • 3DTTLLED12DCCBA | • 3DTTLLED12DCCCD | • 3DTTLLED12DCCCN | • 3DTTLLED12DCCCPL

BLANCO

BRONCE ANTIGUO

DORADO

NEGRO

PLATA

SELECCIONABLE: 3 000 K / 4 000 K / 6 500 K  
POTENCIA: 3 W LUMENS: 150 lm VOLTS: 5 VCD

Tipo de lámpara: **LED Integrado**  
Atenuable: **Si** IRC: **80** Ángulo: **360°**  
CCT intercambiable al toque, 4to apagado. Toque sostenido dime. Incluye switch de apagado general. Alimentación vía USB.

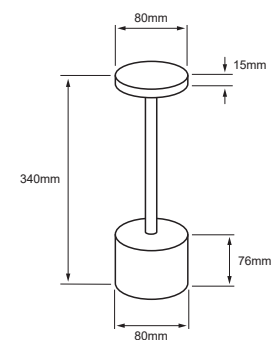

NUEVO

IMAI II

• 5DTTLLED11DCCCB | • 5DTTLLED11DCCBA | • 5DTTLLED11DCCCD | • 5DTTLLED11DCCCN | • 5DTTLLED11DCCCPL

BLANCO

BRONCE ANTIGUO

DORADO

NEGRO

PLATA

SELECCIONABLE: 3 000 K / 4 000 K / 6 500 K  
POTENCIA: 5 W LUMENS: 220 lm VOLTS: 5 VCD

Tipo de lámpara: **LED Integrado**  
Atenuable: **Si** IRC: **80** Ángulo: **360°**  
CCT intercambiable al toque, 4to apagado. Toque sostenido dime. Alimentación vía USB.

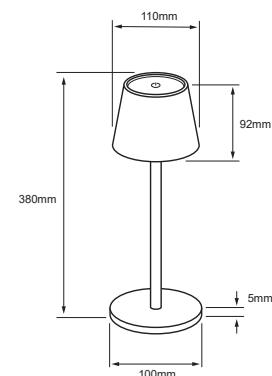





**NUEVO**

IMAI

• 3DTTLLED10DCCCB

BLANCO

• 3DTTLLED10DCCCBBA

BRONCE ANTIGUO

• 3DTTLLED10DCCCD

DORADO

• 3DTTLLED10DCCCN

NEGRO

• 3DTTLLED10DCCCP

PLATA

SELECCIONABLE: 3 000 K / 4 000 K / 6 500 K  
 POTENCIA: 3 W LUMENS: 110 lm VOLTS: 5 VCD

Vida útil: 20 000 h Tipo de lámpara: LED Integrado

Atenuable: Si

CCT intercambiable al toque, 4to apagado. Toque sostenido dimeca. Incluye switch de apagado general.

Alimentación via USB

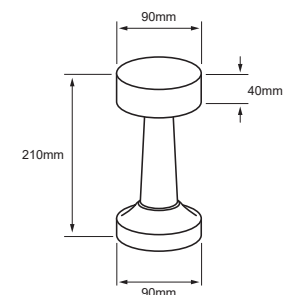



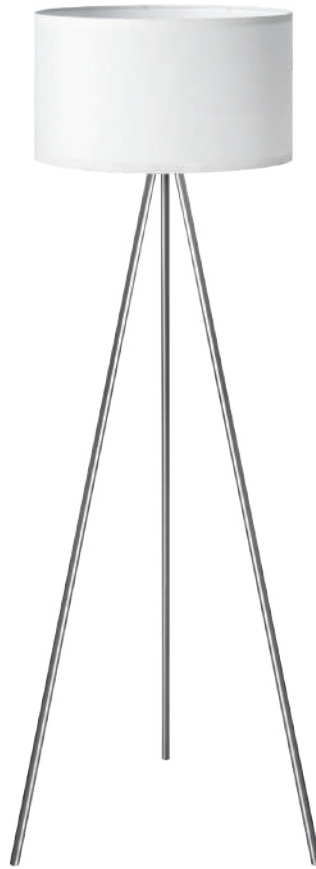

NUEVO

CHAMUK

• 60LPT1186MVMA

BLANCO/MADERA

• 60LPT1186MVS

BLANCO/SATÍN

POTENCIA: 60 W máx.

TIPO DE LÁMPARA SUGERIDA: Filamento LED

VOLTS: 100-240 V ~

Tipo de lámpara: Opcional (No incluida)

Tipo de base: E27

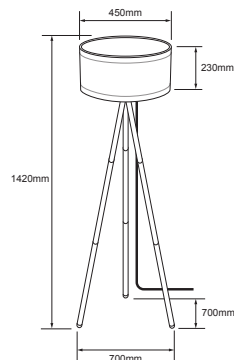

NUEVO

CHECHIA

• 60LPT1184MVN

NEGRO/DORADO

POTENCIA: 60 W máx.

TIPO DE LÁMPARA SUGERIDA: Filamento LED

VOLTS: 100-240 V ~

Tipo de lámpara: Opcional (No incluida)

Tipo de base: E27

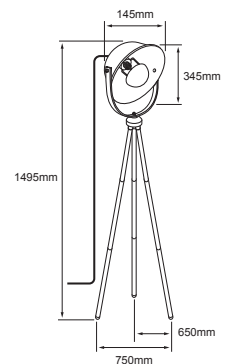



## SATELITE II

• PTLLED-005/30/N

NEGRO

LUZ CÁLIDA BRILLANTE 3 000 K

POTENCIA: 25 W LUMENS: 1800 lm  
VOLTS: 100-240 V ~

Vida útil: 40 000 h Tipo de lámpara: LED Integrado  
IRC: 80 Ángulo: 120°

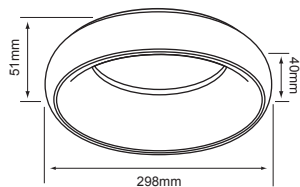

## IBIZA

• PTLLED-01RD/9W/30

• PTLLED-01RD/9W/65

SATINADO

SATINADO

LUZ CÁLIDA BRILLANTE 3 000 K

LUZ DE DÍA 6 500 K

POTENCIA: 9 W LUMENS: 500 lm  
VOLTS: 127 V ~

Vida útil: 25 000 h Tipo de lámpara: LED Integrado  
Atenuable: No  
IRC: 80

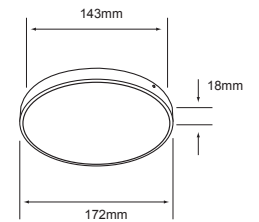

## IBIZA I

• PTLLED-01RD/12W/30

• PTLLED-01RD/12W/65

SATINADO

SATINADO

LUZ CÁLIDA BRILLANTE 3 000 K

LUZ DE DÍA 6 500 K

POTENCIA: 12 W LUMENS: 700 lm  
VOLTS: 127 V ~

Vida útil: 25 000 h Tipo de lámpara: LED Integrado  
Atenuable: No  
IRC: 80

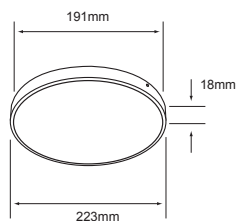

## IBIZA II

• PTLLED-01RD/15W/30

• PTLLED-01RD/15W/65

SATINADO

SATINADO

LUZ CÁLIDA BRILLANTE 3 000 K

LUZ DE DÍA 6 500 K

POTENCIA: 15 W LUMENS: 900 lm  
VOLTS: 127 V ~

Vida útil: 25 000 h Tipo de lámpara: LED Integrado  
Atenuable: No  
IRC: 80 Ángulo: 110°

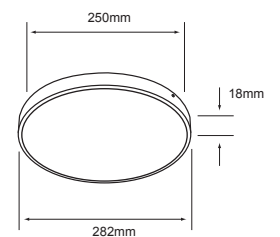



# 8 PLAFÓN

Las luminarias de plafón son dispositivos de iluminación diseñados para instalarse de manera sobrepuesta en el techo o en la superficie de una estructura, generalmente son luminarias con cuerpos opalinos para emitir iluminación de ambiente. Por sus características ópticas son muy utilizadas en espacios donde se requiere cubrir espacios con luz general. Debido a sus características de instalación que no requieren empotrarse son muy usadas para instalarse directamente sobre la losa de concreto.

## CARACTERÍSTICAS GENERALES



**LED INTEGRADO:** Podemos encontrar luminarias para sobreponer en plafón que cuentan con LED integrado, lo que puede hacer de estos diseños más versátiles y compactos debido a que no requiere albergar una fuente de luz externa para funcionar.



**LAMPARA REMPLAZABLE:** También existen las versiones para funcionar con lámparas intercambiables, generalmente utilizan un bombillo tradicional conocido técnicamente como A19 con el socket de rosca E27. Gracias a esta característica de ser intercambiable podemos utilizar lámparas con distintas características como tonalidades de blancos o colores.

Debido a sus características ópticas de emisión de luz difusa, estas luminarias tienen un rango muy amplio de aplicación para ser usadas en cocinas, salas, comedores, recámaras o cualquier espacio que requiera una iluminación general suave.







**NUEVO**

GUDJA

• 18PTLLED1947MVCCB | • 18PTLLED1947MVCCN

BLANCO

SELECCIONABLE: 3 000 K / 4 000 K / 6 500 K

POTENCIA: 20 W LUMENS: 600-750 lm VOLTS: 100-240 V ~

Vida útil: 10 000 h Tipo de lámpara: LED Integrado

Atenuable: No IRC: 80

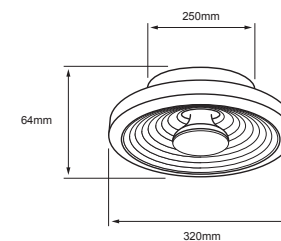

**NUEVO**

MARFIK

• 21PTLLED1035VCCCF | • 21PTLLED1035VCCNI

CAFE

NIQUEL SATINADO

SELECCIONABLE: 3 000 K / 4 000 K / 6 500 K

POTENCIA: 21 W LUMENS: 1287 lm / 1398 lm / 1361 lm

VOLTS: 127 V ~

Vida útil: 25 000 h Tipo de lámpara: LED Integrado

Atenuable: No

IRC: 90 Ángulo: 120°

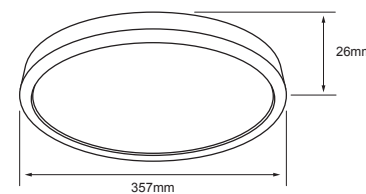

Efecto de Luz



Switch Posterior

**NUEVO**

GUDJA

• 20PTLLED201VCCB

BLANCO

SELECCIONABLE: 3 000 K / 4 000 K / 6 500 K

POTENCIA: 20 W LUMENS: 2000-5200 lm VOLTS: 127 V ~

Vida útil: 10 000 h Tipo de lámpara: LED Integrado

Atenuable: No IRC: 80

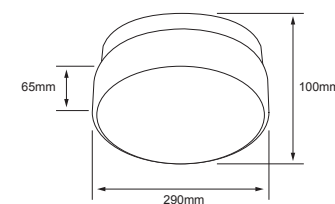

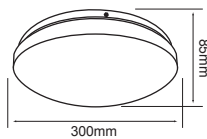

### ANSER

• FC-LEDRL/004/30

BLANCO

LUZ CÁLIDA BRILLANTE 3 000 K

LUMENS: 1100 lm

POTENCIA: 16 W VOLTS: 100-240 V ~

• FC-LEDRL/004/65

BLANCO

LUZ DE DÍA 6 500 K

LUMENS: 1200 lm

Vida útil: 15 000 h Tipo de lámpara: LED Integrado  
Atenuable: No  
IRC: 80 Ángulo: 100°

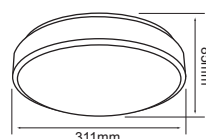

### ANSER I

• FC-LEDRL/004/30/B

BLANCO

LUZ CÁLIDA BRILLANTE 3 000 K

LUMENS: 1100 lm

POTENCIA: 16 W VOLTS: 100-240 V ~

• FC-LEDRL/004/65/B

BLANCO

LUZ DE DÍA 6 500 K

LUMENS: 1200 lm

Vida útil: 15 000 h Tipo de lámpara: LED Integrado  
Atenuable: No  
IRC: 80 Ángulo: 100°

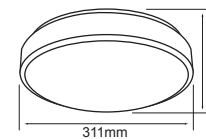

### ANSER II

• FC-LEDRL/004/30/S

BLANCO/SATIN

LUZ CÁLIDA BRILLANTE 3 000 K

LUMENS: 1100 lm

POTENCIA: 16 W VOLTS: 100-240 V ~

• FC-LEDRL/004/65/S

BLANCO/SATIN

LUZ DE DÍA 6 500 K

LUMENS: 1200 lm

Vida útil: 15 000 h Tipo de lámpara: LED Integrado  
Atenuable: No  
IRC: 80 Ángulo: 100°

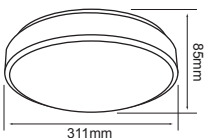

### ANSER III

• FC-LEDRL/004/30/R

BLANCO/ROJO

LUZ CÁLIDA BRILLANTE 3 000 K

LUMENS: 1100 lm

POTENCIA: 16 W VOLTS: 100-240 V ~

• FC-LEDRL/004/65/R

BLANCO/ROJO

LUZ DE DÍA 6 500 K

LUMENS: 1200 lm

Vida útil: 15 000 h Tipo de lámpara: LED Integrado  
Atenuable: No  
IRC: 80 Ángulo: 100°

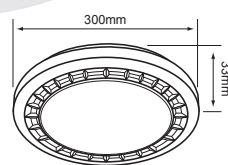

### ZETA

• PTLLEDR-006/40/B

BLANCO

LUZ NEUTRA 4 000 K

POTENCIA: 15 W LUMENS: 1800 lm

VOLTS: 100-240 V ~

Vida útil: 40 000 h Tipo de lámpara: LED Integrado  
IRC: 80 Ángulo: 100°

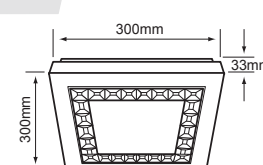
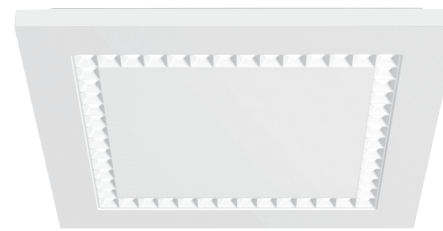

### ZETA I

• PTLLEDC-006/40/B

BLANCO

LUZ NEUTRA 4 000 K

POTENCIA: 15 W LUMENS: 1800 lm

VOLTS: 100-240 V ~

Vida útil: 40 000 h Tipo de lámpara: LED Integrado  
IRC: 80 Ángulo: 100°

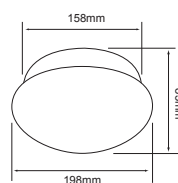

### AUSTRAL

• PTLLED/012/30

BLANCO

LUZ CÁLIDA BRILLANTE 3 000 K

LUMENS: 700 lm

POTENCIA: 12 W VOLTS: 100-240 V ~

• PTLLED/012/65

BLANCO

LUZ DE DÍA 6 500 K

LUMENS: 800 lm

Vida útil: 15 000 h Tipo de lámpara: LED Integrado  
Atenuable: No  
IRC: 80 Ángulo: 100°

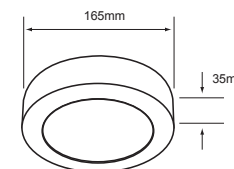

### SIRIUS III

• PTLLEDD-R/002/40/B

BLANCO

LUZ NEUTRA 4 000 K

POTENCIA: 12 W LUMENS: 750 lm

VOLTS: 100-127 V ~

Vida útil: 15 000 h Tipo de lámpara: LED Integrado  
Atenuable: No  
IRC: 80 Ángulo: 100°



## NASHIRA II

- 15PTLLEDC65MVB

BLANCO

LUZ DE DÍA 6 500 K

POTENCIA: 15 W LUMENS: 1200 lm  
VOLTS: 100-240 V ~

Vida útil: 15 000 h Tipo de lámpara: LED Integrado  
Atenuable: No  
IRC: 80 Ángulo: 110°

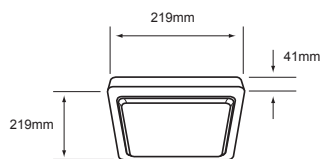

## NASHIRA III

- 20PTLLEDC30MVB
- 20PTLLEDC65MVB

BLANCO

LUZ CÁLIDA BRILLANTE 3 000 K  
POTENCIA: 20 W LUMENS: 1600 lm  
VOLTS: 100-240 V ~

Vida útil: 15 000 h Tipo de lámpara: LED Integrado  
Atenuable: No  
IRC: 80 Ángulo: 110°

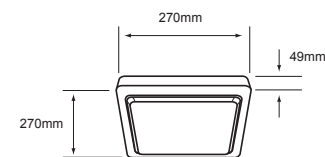

## KAITOS II

- 25DPTLLED206V30S

SATINADO

LUZ CÁLIDA BRILLANTE 3 000 K

POTENCIA: 25 W LUMENS: 1332 lm  
VOLTS: 127 V ~

Vida útil: 30 000 h Tipo de lámpara: LED Integrado  
Atenuable: Si  
IRC: 80 Ángulo: 120°

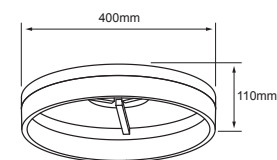

## COLUMBUS

- PTLELED/004/65/B

BLANCO

LUZ DE DÍA 6 500 K

POTENCIA: 13 W LUMENS: 1000 lm  
VOLTS: 100-240 V ~

Vida útil: 15 000 h Tipo de lámpara: LED Integrado  
Tipo de base: E27  
Atenuable: No  
IRC: 80 Ángulo: 100°

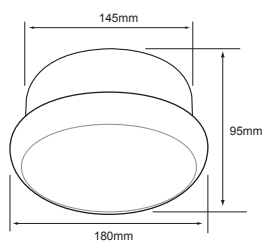

NUEVO

## ZOSMA

- 15PTLELED05MV65B

BLANCO

LUZ DE DÍA 6 500 K

POTENCIA: 15 W LUMENS: 1 300 lm  
VOLTS: 100-240 V ~

Vida útil: 15 000 h Tipo de lámpara: LED Integrado  
Tipo de base: E27  
Atenuable: No  
Ángulo: 220°

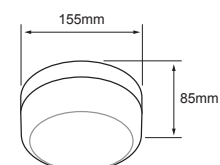





### ANKAA I

#### • 6PTLLEDR30MVB

BLANCO

LUZ CÁLIDA BRILLANTE 3 000 K

LUMENS: 320 lm

POTENCIA: 6 W VOLTS: 100-240 V ~

#### • 6PTLLEDR65MVN

BLANCO

LUZ DE DÍA 6 500 K

LUMENS: 350 lm

#### • 6PTLLEDR30MVN

NEGRO

LUZ CÁLIDA BRILLANTE 3 000 K

LUMENS: 320 lm

#### • 6PTLLEDR65MVN

NEGRO

LUZ DE DÍA 6 500 K

LUMENS: 350 lm

Vida útil: 15 000 h Tipo de lámpara: LED Integrado  
IRC: 80 Ángulo: 100°

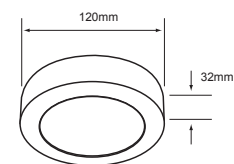

### ANKAA II

#### • 12PTLLEDR30MVB

BLANCO

LUZ CÁLIDA BRILLANTE 3 000 K

LUMENS: 720 lm

POTENCIA: 12 W VOLTS: 100-240 V ~

#### • 12PTLLEDR65MVN

BLANCO

LUZ DE DÍA 6 500 K

LUMENS: 800 lm

#### • 12PTLLEDR30MVN

NEGRO

LUZ CÁLIDA BRILLANTE 3 000 K

LUMENS: 720 lm

#### • 12PTLLEDR65MVN

NEGRO

LUZ DE DÍA 6 500 K

LUMENS: 800 lm

Vida útil: 15 000 h Tipo de lámpara: LED Integrado  
IRC: 80 Ángulo: 100°

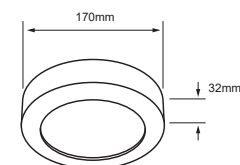

### ANKAA III

#### • 18PTLLEDR30MVB

BLANCO

LUZ CÁLIDA BRILLANTE 3 000 K

LUMENS: 1200 lm

POTENCIA: 18 W VOLTS: 100-240 V ~

#### • 18PTLLEDR65MVN

BLANCO

LUZ DE DÍA 6 500 K

LUMENS: 1300 lm

#### • 18PTLLEDR30MVN

NEGRO

LUZ CÁLIDA BRILLANTE 3 000 K

LUMENS: 1200 lm

#### • 18PTLLEDR65MVN

NEGRO

LUZ DE DÍA 6 500 K

LUMENS: 1300 lm

Vida útil: 15 000 h Tipo de lámpara: LED Integrado  
IRC: 80 Ángulo: 100°

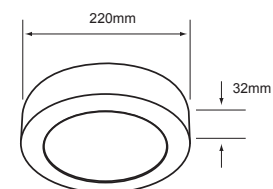

### ANKAA IV

#### • 24PTLLEDR30MVB

BLANCO

LUZ CÁLIDA BRILLANTE 3 000 K

POTENCIA: 24 W LUMENS: 1600 lm VOLTS: 100-240 V ~

#### • 24PTLLEDR65MVN

BLANCO

LUZ DE DÍA 6 500 K

#### • 24PTLLEDR30MVN

NEGRO

LUZ CÁLIDA BRILLANTE 3 000 K

#### • 24PTLLEDR65MVN

NEGRO

LUZ DE DÍA 6 500 K

Vida útil: 15 000 h Tipo de lámpara: LED Integrado  
IRC: 80 Ángulo: 100°

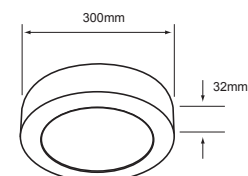



## ALGEDI I

### • 6PTLLEDC30MVB

BLANCO

LUZ CÁLIDA BRILLANTE 3 000 K

LUMENS: 320 lm

POTENCIA: 6 W VOLTS: 100-240 V ~

### • 6PTLLEDC65MVB

BLANCO

LUZ DE DÍA 6 500 K

LUMENS: 350 lm

### • 6PTLLEDC30MVN

NEGRO

LUZ CÁLIDA BRILLANTE 3 000 K

LUMENS: 320 lm

### • 6PTLLEDC65MVN

NEGRO

LUZ DE DÍA 6 500 K

LUMENS: 350 lm

► Ve cómo funciona este producto

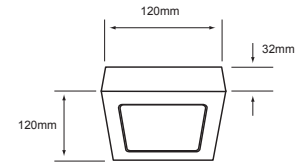

## ALGEDI II

### • 12PTLLEDC30MVB

BLANCO

LUZ CÁLIDA BRILLANTE 3 000 K

LUMENS: 720 lm

POTENCIA: 12 W VOLTS: 100-240 V ~

### • 12PTLLEDC65MVB

BLANCO

LUZ DE DÍA 6 500 K

LUMENS: 800 lm

### • 12PTLLEDC30MVN

NEGRO

LUZ CÁLIDA BRILLANTE 3 000 K

LUMENS: 720 lm

### • 12PTLLEDC65MVN

NEGRO

LUZ DE DÍA 6 500 K

LUMENS: 800 lm

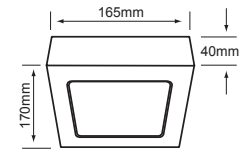

## ALGEDI III

### • 18PTLLEDC30MVB

BLANCO

LUZ CÁLIDA BRILLANTE 3 000 K

LUMENS: 1200 lm

POTENCIA: 18 W VOLTS: 100-240 V ~

### • 18PTLLEDC65MVB

BLANCO

LUZ DE DÍA 6 500 K

LUMENS: 1300 lm

### • 18PTLLEDC30MVN

NEGRO

LUZ CÁLIDA BRILLANTE 3 000 K

LUMENS: 1200 lm

### • 18PTLLEDC65MVN

NEGRO

LUZ DE DÍA 6 500 K

LUMENS: 1300 lm

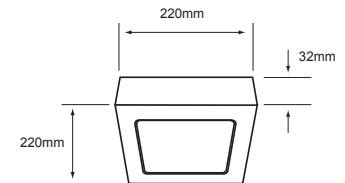

## ALGEDI IV

### • 24PTLLEDC30MVB

BLANCO

LUZ CÁLIDA BRILLANTE 3 000 K

POTENCIA: 24 W VOLTS: 100-240 V ~

### • 24PTLLEDC65MVB

BLANCO

LUZ DE DÍA 6 500 K

### • 24PTLLEDC30MVN

NEGRO

LUZ CÁLIDA BRILLANTE 3 000 K

### • 24PTLLEDC65MVN

NEGRO

LUZ DE DÍA 6 500 K

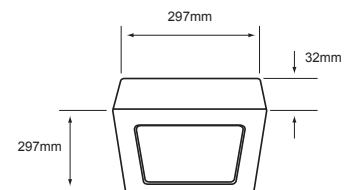

Vida útil: 15 000 h Tipo de lámpara: LED Integrado

Atenuable: No

IRC: 80 Ángulo: 150°



### PADANG

• PTLLLED-1010/30

BLANCO

LUZ CÁLIDA BRILLANTE 3 000 K  
POTENCIA: 10 W LUMENS: 700 lm  
VOLTS: 100-240 V ~

• PTLLLED-1010/65

BLANCO

LUZ DE DÍA 6 500 K

• 10PTLLED1010MV30N

NEGRO

LUZ CÁLIDA BRILLANTE 3 000 K

• 10PTLLED1010MV65N

NEGRO

LUZ DE DÍA 6 500 K

Vida útil: 25 000 h Tipo de lámpara: LED Integrado  
Atenuable: No  
IRC: 80 Ángulo: 120°

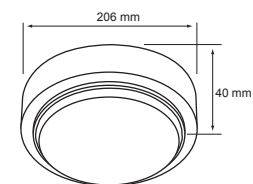

### PADANG I

• PTLLLED-1015/65

BLANCO

LUZ DE DÍA 6 500 K  
POTENCIA: 15 W LUMENS: 1050 lm  
VOLTS: 100-240 V ~

• 15PTLLED1015MV30N

NEGRO

LUZ CÁLIDA BRILLANTE 3 000 K

• 15PTLLED1015MV65N

NEGRO

LUZ DE DÍA 6 500 K

Vida útil: 25 000 h Tipo de lámpara: LED Integrado  
Atenuable: No  
IRC: 80 Ángulo: 120°

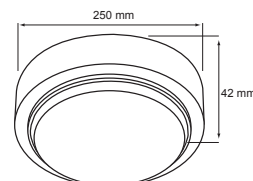

### PADANG II

• PTLLLED-1020/30

BLANCO

LUZ CÁLIDA BRILLANTE 3 000 K  
POTENCIA: 20 W LUMENS: 1400 lm  
VOLTS: 100-240 V ~

• PTLLLED-1020/65

BLANCO

LUZ DE DÍA 6 500 K

• 20PTLLED1020MV30N

NEGRO

LUZ CÁLIDA BRILLANTE 3 000 K

• 20PTLLED1020MV65N

NEGRO

LUZ DE DÍA 6 500 K

Vida útil: 25 000 h Tipo de lámpara: LED Integrado  
Atenuable: No  
IRC: 80 Ángulo: 120°

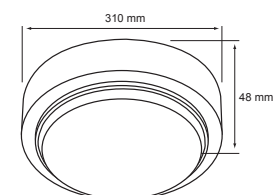





**GAMBERI**  
• PTL-7080/S

SATINADO

POTENCIA: 120 W máx.

TIPO DE LÁMPARA SUGERIDA: LED 8.5 W x 2 VOLTS: 100-240 V ~

Tipo de lámpara: Opcional (No incluida)

Tipo de base: E27 x 2

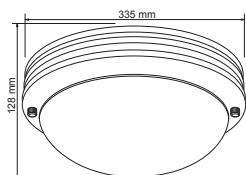

**LATINA I**  
• 120PTL5030MVS

SATINADO

POTENCIA: 120 W máx.

TIPO DE LÁMPARA SUGERIDA: LED de 8.5 W x 2 VOLTS: 100-240 V ~

Tipo de lámpara: Opcional (No incluida)

Tipo de base: E27 x 2

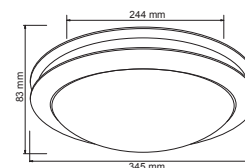

# ¿PLAFÓN O SUSPENDIDA?

Video

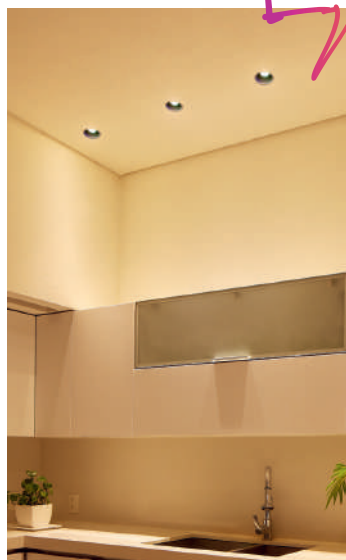

**PIAUTOS II**  
• 180PTL1416MVOX

OXIDO

POTENCIA: 180 W máx.

TIPO DE LÁMPARA SUGERIDA: Filamento LED x 3  
VOLTS: 100-240 V ~

Tipo de lámpara: Opcional (No incluida)

Tipo de base: E27

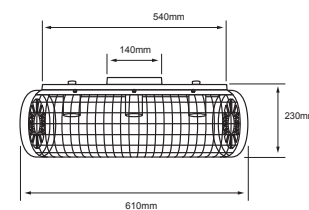

ANTES DE CAMBIAR LAS LUCES,  
MIRA EL VIDEO Y DESCUBRE LA LUMINARIA  
QUE VA A MEJORAR TU AMBIENTE.



**URSA**  
• PTL-1940/N

NEGRO MATE / COBRE

POTENCIA: 120 W máx.

TIPO DE LÁMPARA SUGERIDA: LED de 8.5 W x 2 VOLTS: 100-240 V ~

Tipo de lámpara: Opcional (No incluida)

Tipo de base: E27 x 2

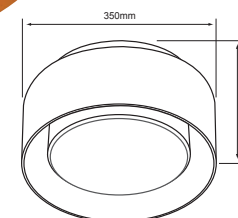



## MARE

### • PTL-8520/S

SATINADO

POTENCIA: **120 W máx.**

TIPO DE LÁMPARA SUGERIDA: **LED 8.5 W x 2 VOLTS: 100-240 V ~**

Tipo de lámpara: **Opcional (No incluida)**

Tipo de base: **E27 x 2**

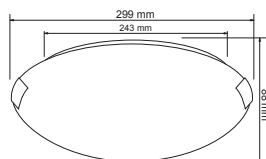

## IRLANDA

### • PTL-1900/S

SATINADO

POTENCIA: **60 W máx.**

TIPO DE LÁMPARA SUGERIDA: **LED de 8.5 W VOLTS: 100-240 V ~**

Tipo de lámpara: **Opcional (No incluida)**

Tipo de base: **E27**

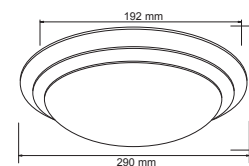

## FORLI

### • PTL-5025/M

MADERA OSCURA

POTENCIA: **120 W máx.**

TIPO DE LÁMPARA SUGERIDA: **LED 8.5 W x 2 VOLTS: 100-240 V ~**

Tipo de lámpara: **Opcional (No incluida)**

Tipo de base: **E27 X 2**

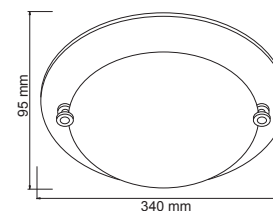

## LAZIO

### • PTL-5050/S

SATINADO

POTENCIA: **120 W máx.**

TIPO DE LÁMPARA SUGERIDA: **LED 8.5 W x 2 VOLTS: 100-240 V ~**

Tipo de lámpara: **Opcional (No incluida)**

Tipo de base: **E27 X 2**

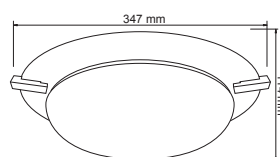

## IUENA

### • PTL-1925/S

SATINADO

POTENCIA: **60 W máx.**

TIPO DE LÁMPARA SUGERIDA: **LED 8.5 W VOLTS: 100-240 V ~**

Tipo de lámpara: **Opcional (No incluida)**

Tipo de base: **E27**

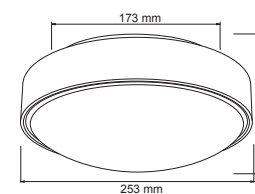



## FOSHAN

### • 60PTL0005MVS

SATINADO

POTENCIA: **60 W máx.**

TIPO DE LÁMPARA SUGERIDA: **LED de 8.5 W VOLTS: 100-240 V ~**

Tipo de lámpara: **Opcional (No incluida)**

Tipo de base: **E27**

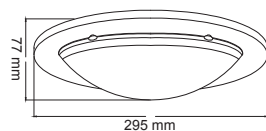

## ISLANDIA

### • PTL-1950/S

SATINADO

POTENCIA: **60 W máx.**

TIPO DE LÁMPARA SUGERIDA: **LED 8.5 W VOLTS: 100-240 V ~**

Tipo de lámpara: **Opcional (No incluida)**

Tipo de base: **E27**

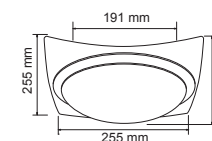

L



S

## LENO III

### • PTL-1040/L

LATONADO/CRISTAL

POTENCIA: **120 W máx.**

TIPO DE LÁMPARA SUGERIDA: **LED 8.5 W x 2 VOLTS: 100-240 V ~**

Tipo de lámpara: **Opcional (No incluida)**

Tipo de base: **E27 x 2**

### • PTL-1040/S

SATINADO/CRISTAL

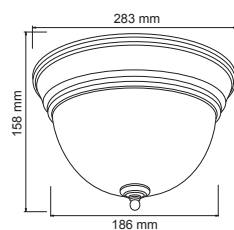

## FOMENO

### • 60PTL0002MVB

BLANCO

POTENCIA: **60 W máx.**

TIPO DE LÁMPARA SUGERIDA: **LED de 8.5 W VOLTS: 100-240 V ~**

Tipo de lámpara: **Opcional (No incluida)**

Tipo de base: **E27**

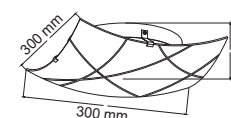



# 9 LECTURA

NUESTRAS LÁMPARAS DE LECTURA MONTADAS EN LA PARED SON IDEALES PARA DAR UN ASPECTO CONTEMPORÁNEO. OFRECIENDO UNA ALTERNATIVA DE ILUMINACIÓN MÁS DIRECTA A LAS LÁMPARAS DE PARED NORMALES. SON FÁCILES DE INSTALAR, DISPONIBLES EN UNA VARIEDAD DE DISEÑOS Y FUNCIONES PARA AYUDARTE A COLOCAR UNA LUZ DE LECTURA INCLUSO EN ESPACIOS DIFÍCILES.

## CARACTERÍSTICAS GENERALES DE LUZ DE LECTURA

**Arbotante dirigible en muro:** la luz se dirige para una mejor experiencia, los ángulos de apertura son ideales solo para iluminar tu lectura.

Luminarias discretas y pequeñas que se integran muy fácil a cualquier espacio brindando una funcionalidad óptima para leer en la noche.

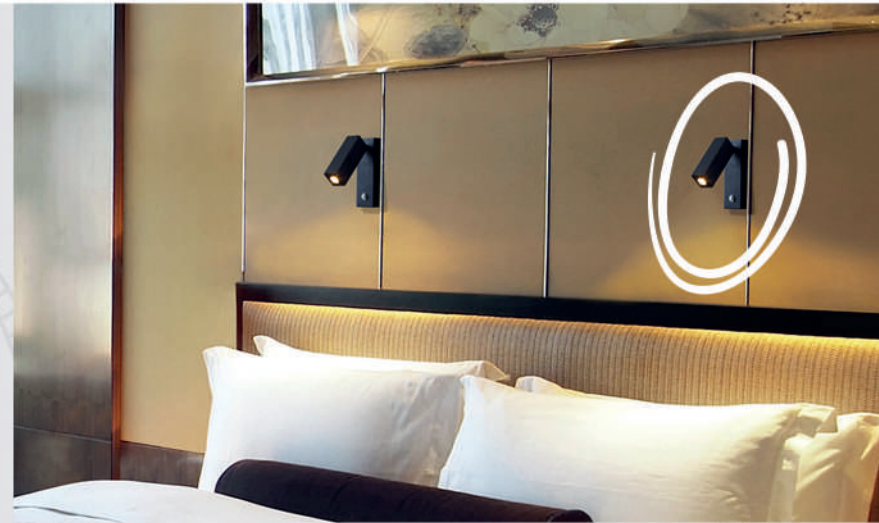

**Luz de lectura y general difusa:** la luminaria te brindará una luz cómoda para leer al mismo tiempo que su pantalla difusa te proporcionará una luz general suave.

Iluminación 2 en 1: unificamos una lámpara con pantalla de tela para colocar un foco estándar con base E27 y una lámpara LED flexible para proporcionar luz direccional donde sea necesario.

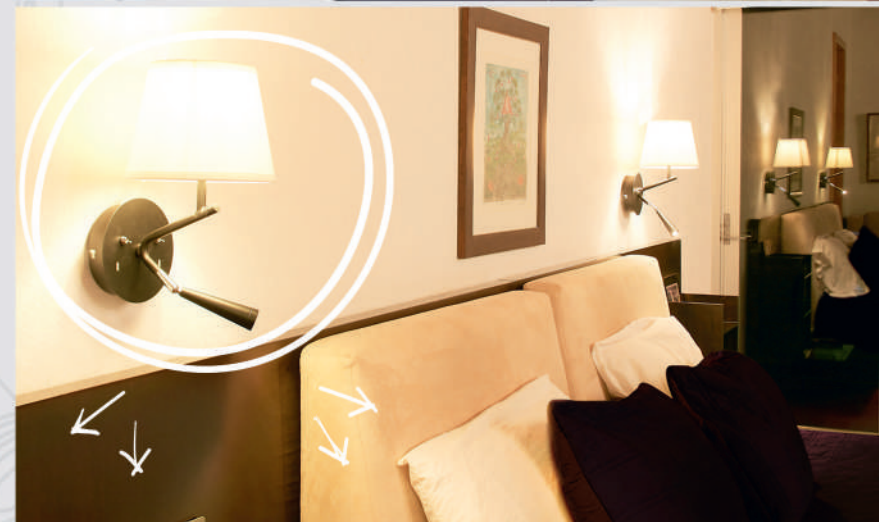

**Con base GU10:** Puedes alargar la vida útil de tu luminario remplazando la lampara gracias a que tienen integradas bases GU10 para integrar lámparas tipo MR16

Estas luminarias con cuerpo flexible nos dan un rango más amplio en su uso e instalación. Con el uso del clip la podemos colocar en diversos muebles para que nos sirva como apoyo para diversas actividades.

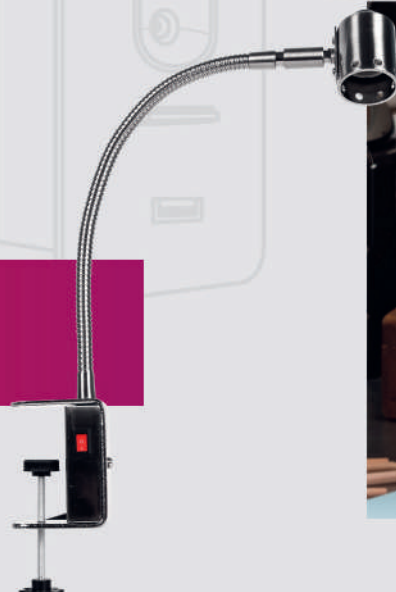



## LECTIO

• 3TLED2053MV30B

BLANCO

• 3TLED2053MV30N

NEGRO

LUZ CÁLIDA BRILLANTE 3 000 K

POTENCIA: 3.5 W LUMENS: 160 lm  
VOLTS: 100-240 V ~

Vida útil: 15 000 h Tipo de lámpara: LED Integrado

Atenuable: No

IRC: 80 Ángulo: 22°

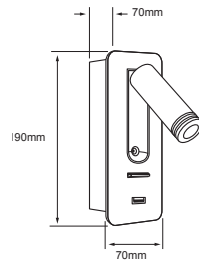

## FREISING

• TLED-2030/S

SATINADO

LUZ CÁLIDA BRILLANTE 3 000 K

POTENCIA: 2 W LUMENS: 150 lm  
VOLTS: 100-240 V ~

Vida útil: 15 000 h Tipo de lámpara: LED Integrado

Atenuable: No

IRC: 80 Ángulo: 120°

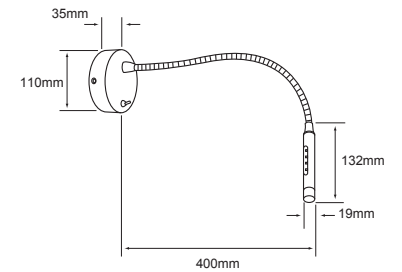

## DELPHINUS I

• TLED-2051/N

NEGRO

LUZ CÁLIDA BRILLANTE 3 000 K

POTENCIA: 3.4 W LUMENS: 140 lm  
VOLTS: 100-240 V ~

Vida útil: 15 000 h Tipo de lámpara: LED Integrado

Atenuable: No

IRC: 80 Ángulo: 20°

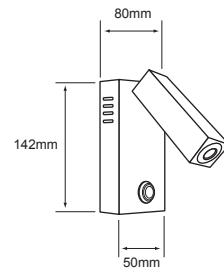

## BUNDA

• TLED-2042/B

BLANCO

POTENCIA: 20 W  
VOLTS: 100-240 V ~

Vida útil: 25 000 h

Tipo de lámpara: Opcional (No incluida)

Tipo de base: E27

Atenuable: No

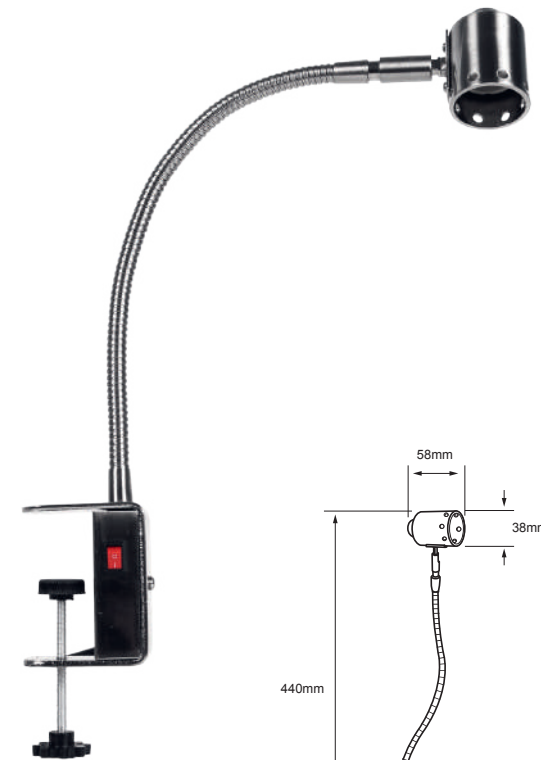
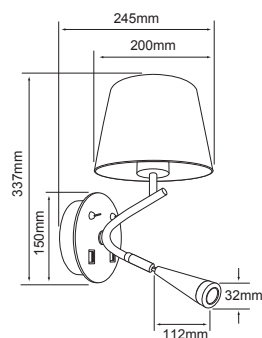

## BELLA I

• SS-050F/S

SATINADO

LUZ CÁLIDA BRILLANTE 3 000 K

POTENCIA: 6 W LUMENS: 250 lm  
VOLTS: 100-240 V ~

Vida útil: 20 000 h Tipo de lámpara: Incluye Lámpara

LED GU10 de 3 W

Tipo de base: GU10

Atenuable: No

IRC: 80 Ángulo: 100°

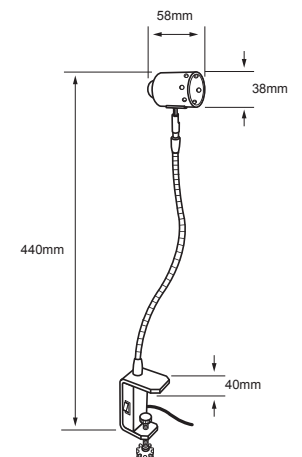



# 10 LUZ DE CORTESÍA

Luminarias de "luz de cortesía", también conocidas por su nombre en inglés como "steplights". Estas luminarias nos ayudan a dar una iluminación auxiliar en espacio de tránsito tal como pasillos o escaleras en donde no requerimos altos niveles de iluminación sino únicamente ver el espacio por donde transitamos de manera segura.

## CARACTERÍSTICAS GENERALES

**INTERIOR:** Esta pequeña luz se instala estratégicamente en áreas como pasillos, escaleras para ofrecer orientación y seguridad durante la noche o en condiciones de baja luminosidad.

**EXTERIOR:** La luz de cortesía exterior es un dispositivo de iluminación diseñado específicamente para brindar visibilidad y seguridad en áreas exteriores durante la noche. Esta luz, generalmente instalada en patios, jardines, entradas o terrazas, emite una iluminación tenue que evita deslumbramientos, pero proporciona suficiente luz para orientarse.



**INTERIOR:** NO REQUIERE PROTECCIÓN IP. LA APLICACIÓN MÁS USUAL ES EN ESCALERAS Y PASILLOS.



**EXTERIOR:** PARA SU USO EN EXTERIOR REQUIERE CONTAR CON IP44 QUE NOS BRINDARÁ UNA PROTECCIÓN HACIA LA INCIDENCIA DE AGUA.

**Características:** Cuentan con led integrado, su instalación es empotrado en muro

**Terminado:** Se adapta a la decoración de tu espacio con nuestras opciones de terminado, blanco, satinado y negro.

**Temperatura de color:** Cuenta con opciones de temperaturas de color en 3000K y 4000K







B



N



## CYNARA

• ETLLED-001/30/B

BLANCO

• 3ETLLED001MV30N

NEGRO

LUZ CÁLIDA BRILLANTE 3 000 K  
 POTENCIA: 3 W LUMENS: 125 lm  
 VOLTS: 100-240 V ~

LUZ CÁLIDA BRILLANTE 3 000 K

Vida útil: 50 000 h Tipo de lámpara: LED Integrado  
 Corte de empotramiento: 65 mm Atenuable: No  
 IRC: 80 Ángulo: 36°

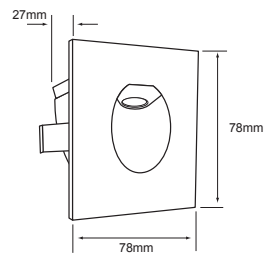

## CYNARA II

• 1ETLLED912MV30B

BLANCO

LUZ CÁLIDA BRILLANTE 3 000 K  
 POTENCIA: 1 W LUMENS: 20 lm  
 VOLTS: 100-240 V ~

Vida útil: 15 000 h Tipo de lámpara: LED Integrado  
 Corte de empotramiento: 45 mm Atenuable: No  
 IRC: 70 Ángulo: 44°

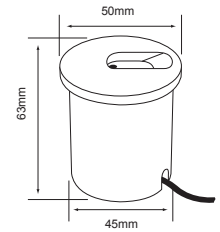

B

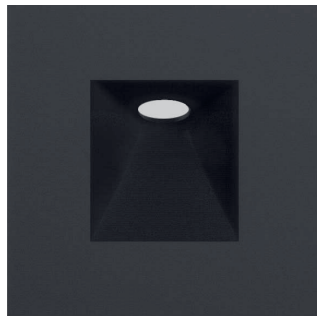

N

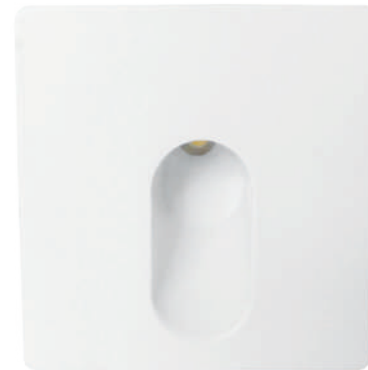

## CYRANO

• ETLLED-002/30/B

BLANCO

• 3ETLLED002MV30N

NEGRO

LUZ CÁLIDA BRILLANTE 3 000 K  
 POTENCIA: 3 W LUMENS: 125 lm  
 VOLTS: 100-240 V ~

LUZ CÁLIDA BRILLANTE 3 000 K

Vida útil: 50 000 h Tipo de lámpara: LED Integrado  
 Corte de empotramiento: 65 mm Atenuable: No  
 IRC: 80 Ángulo: 36°

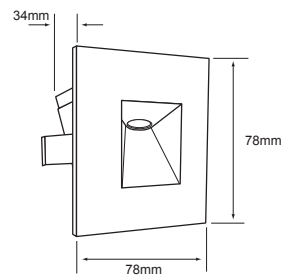

## CYRANO II

• 1ETLLED913MV30B

BLANCO

LUZ CÁLIDA BRILLANTE 3 000 K  
 POTENCIA: 1 W LUMENS: 20 lm  
 VOLTS: 100-240 V ~

Vida útil: 15 000 h Tipo de lámpara: LED Integrado  
 Corte de empotramiento: 45 mm Atenuable: No  
 IRC: 70 Ángulo: 44°

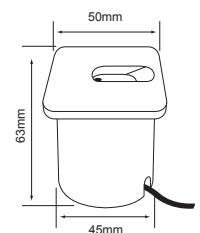

# 11 ARBOTANTES

Las luminarias colocadas en muro conocidas como arbotantes tienen muchas aplicaciones tanto en términos de estilo como de funcionalidad, resaltan características de la casa, crean acentos decorativos o simplemente brindan confort. Una de sus características es la versatilidad en sus emisiones de luz: pueden ser difusas, o de emisión directa e indirecta dando un énfasis decorativo. Por sus características pueden utilizar en tocadores junto a espejos, en pasillos, escaleras o en columnas para resaltar estos elementos arquitectónicos.

## CARACTERÍSTICAS GENERALES



### LED INTEGRADO

Ya sea para interiores o exteriores podemos encontrar arbotantes que tengan el LED integrado.

### LAMPARA REPLAZABLE

E27/GU9 Y en algunas otras versiones podemos encontrar arbotantes que sean para lámparas reemplazables.

### INTERIOR

Podemos encontrar arbotantes para utilizarse en interiores tanto con LED integrado como para lámpara intercambiable, en versiones para emitir luz difusa o iluminación focal que sea directa e indirecta.

### EXTERIOR

En el caso de arbotantes exteriores encontramos la misma flexibilidad de contar con equipos que son de LED integrado, así como de lámpara intercambiable con la característica adicional que resisten condiciones de humedad y lluvias.

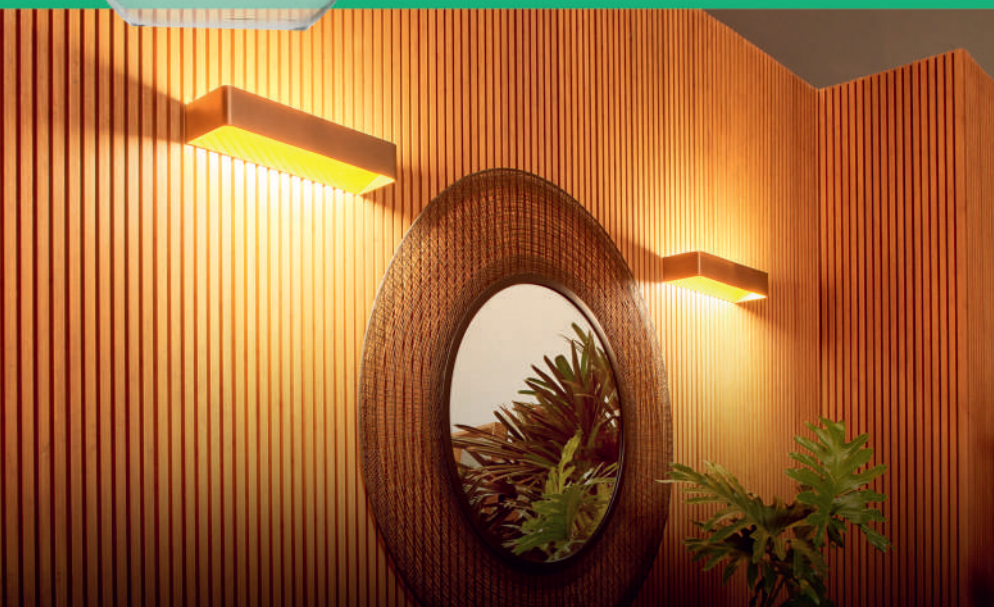
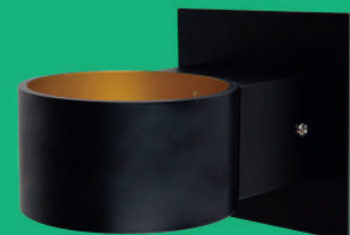

**LOS DE EMISIÓN DIFUSA SON IDEALES PARA COLOCARSE EN LUGARES COMO JUNTO A ESPEJOS QUE NOS AYUDARAN A VERNOS DE MANERA CLARA Y SIN SOMBRAS.**

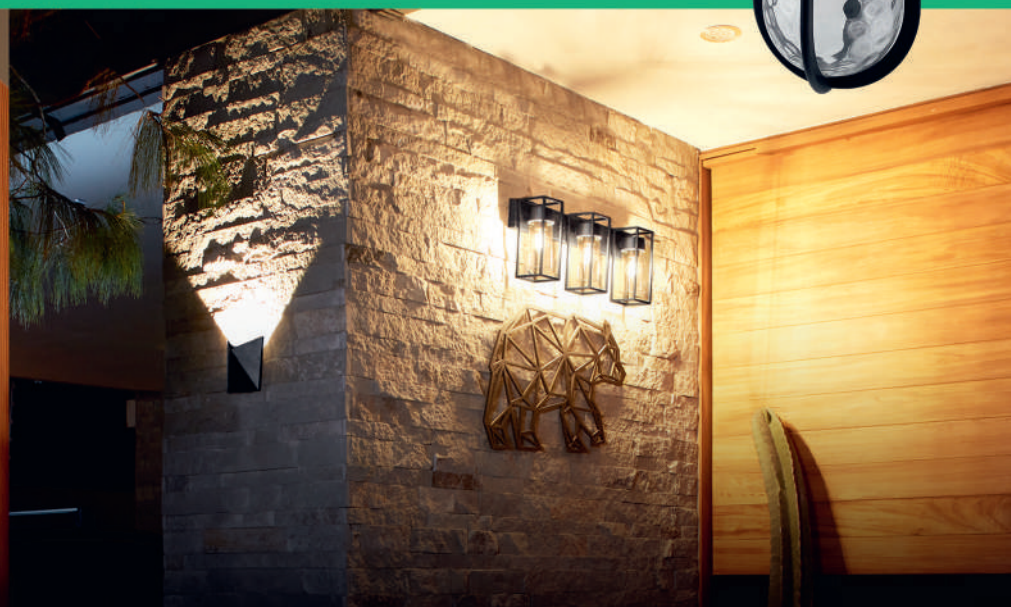

**LOS ARBOTANTES DE EMISIÓN DIRECTA E INDIRECTA POR SU CALIDAD DE LUZ FOCAL NOS AYUDAN A ENFATIZAR ELEMENTOS DE LA ARQUITECTURA CON UN ASPECTO MÁS DECORATIVO.**





Efecto de Luz



**NUEVO**

AXOLO I

• 5TLLED8211MV30CR

CROMADO

LUZ CÁLIDA BRILLANTE 3 000 K

POTENCIA: 5.5 W LUMENS: 320 lm

VOLTS: 100-240 V ~

Vida útil: 25 000 h Tipo de lámpara: LED Integrado

Atenuable: No

IRC: 80 Ángulo: 220°

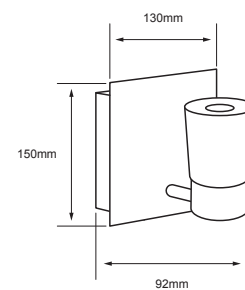

Efecto de Luz



GIENNAH

• 6TLLED2026MV30N

NEGRO/DORADO

LUZ CÁLIDA BRILLANTE 3 000 K

POTENCIA: 6 W LUMENS: 145 lm

VOLTS: 100-240 V ~

Vida útil: 30 000 h Tipo de lámpara: LED Integrado

Atenuable: No

IRC: 80 Ángulo: 300°

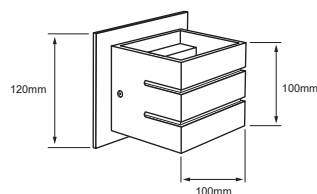

CANCRI

• TLLED-407/30/N

NEGRO

LUZ CÁLIDA BRILLANTE 3 000 K

POTENCIA: 5.5 W LUMENS: 315 lm

VOLTS: 100-240 V ~

Vida útil: 25 000 h Tipo de lámpara: LED Integrado

IRC: 80 Ángulo: 40°

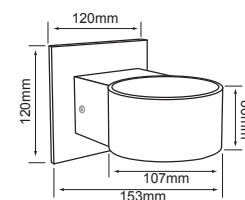





Efecto de Luz

## FAIS

- TLLED-405/10W/30B

BLANCO

LUZ CÁLIDA BRILLANTE 3 000 K  
POTENCIA: 10 W LUMENS: 450 lm  
VOLTS: 100-240 V ~

Vida útil: 25 000 h Tipo de lámpara: LED Integrado  
Atenuable: No  
IRC: 80 Ángulo: 125°

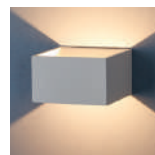
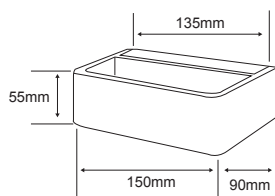

Efecto de Luz

## FUYU

- TLLED-401/5.5W/30B

BLANCO

LUZ CÁLIDA BRILLANTE 3 000 K  
POTENCIA: 5.5 W LUMENS: 250 lm  
VOLTS: 100-240 V ~

Vida útil: 20 000 h Tipo de lámpara: LED Integrado  
Atenuable: No  
IRC: 80 Ángulo: 154°

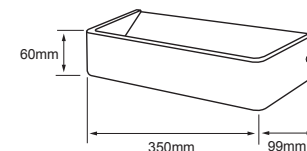
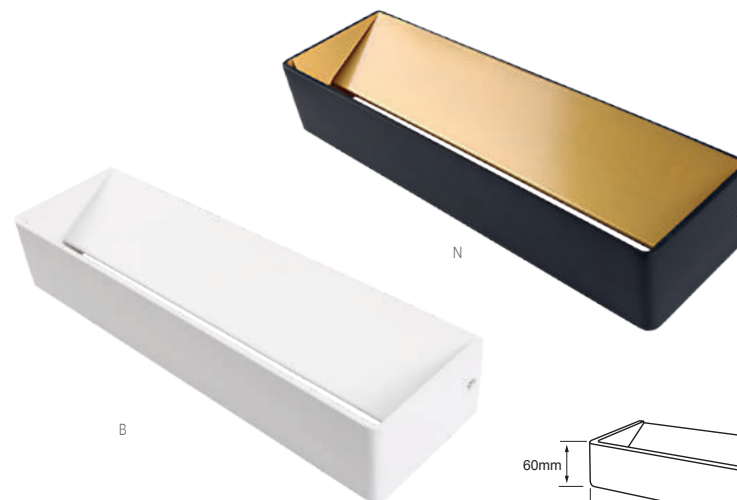
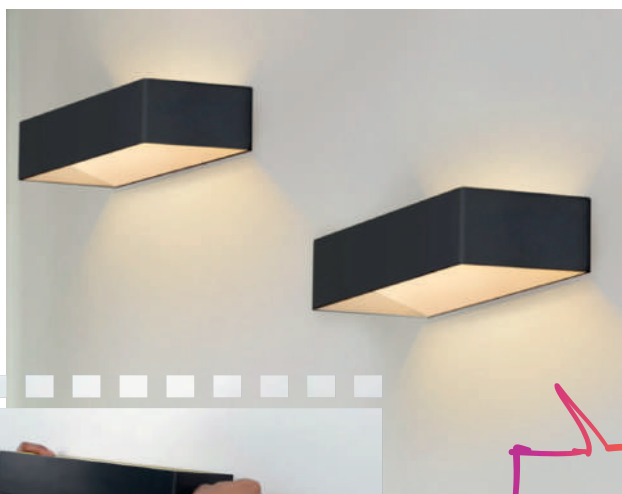
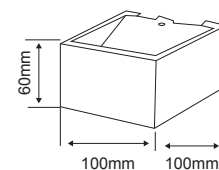

## ¿CÓMO INSTALAR TU LÁMPARA GRUIS?

INSTALAR TU LUMINARIA ES MÁS SENCILLO DE LO QUE CREES.



## GRUIS

- 20TLLED408MV30B

BLANCO

LUZ CÁLIDA BRILLANTE 3 000 K  
POTENCIA: 20 W LUMENS: 1100 lm  
VOLTS: 100-240 V ~

- 20TLLED408MV30N

NEGRO/ORO

LUZ CÁLIDA BRILLANTE 3 000 K

Vida útil: 30 000 h Tipo de lámpara: LED Integrado  
Atenuable: No  
IRC: 80 Ángulo: 155°



Apagador



**NUEVO**

## LUPI II

• 15ETLED18MVCCB

• 15ETLED18MVCCN

BLANCO

NEGRO

SELECCIONABLE: 3 000 K / 4 000 K / 6 500 K

POTENCIA: 15 W LUMENS: 1300-1500 lm VOLTS: 100-240 V ~

Vida útil: 50 000 h Tipo de lámpara: LED Integrado

Atenuable: No IRC: 80 Ángulo: 120°

Dirigible vertical

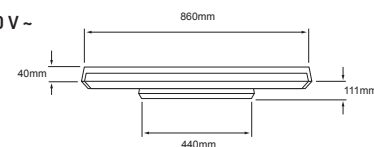

**NUEVO**

## LION

• 15ETLED19MVCCB

• 15ETLED19MVCCN

BLANCO

NEGRO

SELECCIONABLE: 3 000 K / 4 000 K / 6 500 K

POTENCIA: 15 W LUMENS: 1300-1500 lm VOLTS: 100-240 V ~

Vida útil: 50 000 h Tipo de lámpara: LED Integrado

Atenuable: No IRC: 80 Ángulo: 110°

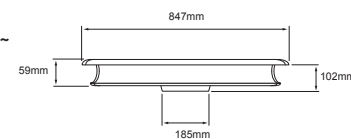

**NUEVO**

## AZELFA

• 5TLLED158MV30N

NEGRO

LUZ CÁLIDA BRILLANTE 3 000 K

POTENCIA: 5 W LUMENS: 380 lm  
VOLTS: 100-240 V ~

Vida útil: 25 000 h Tipo de lámpara: LED Integrado

Atenuable: No IRC: 80 Ángulo: 260°

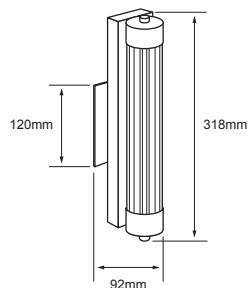

Efecto de Luz

## LEPUS

• 13TLLED504V30CR

CROMADO

LUZ CÁLIDA BRILLANTE 3 000 K

POTENCIA: 13.5 W LUMENS: 1000 lm  
IP: 54 VOLTS: 100-127 V ~

Vida útil: 20 000 h Tipo de lámpara: LED Integrado

IRC: 80 Ángulo: 90°

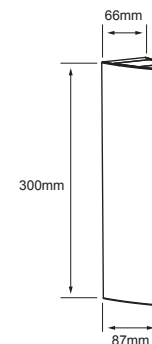



NUEVO

DIYA II

• 10TLLED102MV30S

SATINADO

LUZ CÁLIDA BRILLANTE 3 000 K  
POTENCIA: 10 W LUMENS: 600 lm  
VOLTS: 100-240 V ~

Vida útil: 25 000 h Tipo de lámpara: LED Integrado  
IRC: 80 Ángulo: 120°

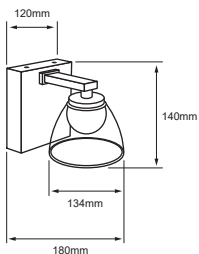

NUEVO

DIYA III

• 20TLLED103MV30S

SATINADO

LUZ CÁLIDA BRILLANTE 3 000 K  
POTENCIA: 20 W LUMENS: 1 600 lm  
VOLTS: 100-240 V ~

Vida útil: 25 000 h Tipo de lámpara: LED Integrado  
IRC: 80 Ángulo: 120°

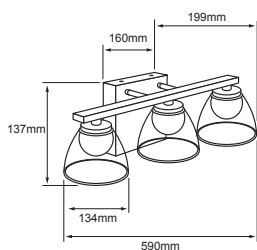

FREYRE I

• TLLED-100/5W/30CR

CROMADO/CRISTAL PERLADO

LUZ CÁLIDA BRILLANTE 3 000 K  
POTENCIA: 5 W LUMENS: 230 lm  
VOLTS: 100-240 V ~

Vida útil: 25 000 h Tipo de lámpara: LED Integrado  
Atenuable: No  
IRC: 80 Ángulo: 50°

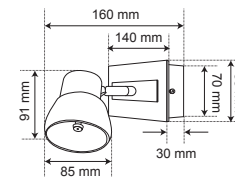

FREYRE II

• TLLED-100/10W/30CR

CROMADO/CRISTAL PERLADO

LUZ CÁLIDA BRILLANTE 3 000 K  
POTENCIA: 10 W LUMENS: 600 lm  
VOLTS: 100-240 V ~

Vida útil: 25 000 h Tipo de lámpara: LED Integrado  
Atenuable: No  
IRC: 80 Ángulo: 50°

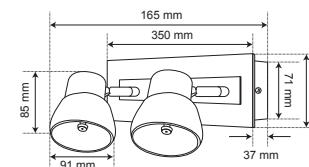

FREYRE III

• TLLED-100/15W/30CR

CROMADO/CRISTAL PERLADO

LUZ CÁLIDA BRILLANTE 3 000 K  
POTENCIA: 15 W LUMENS: 900 lm  
VOLTS: 100-240 V ~

Vida útil: 25 000 h Tipo de lámpara: LED Integrado  
Atenuable: No  
IRC: 80 Ángulo: 50°

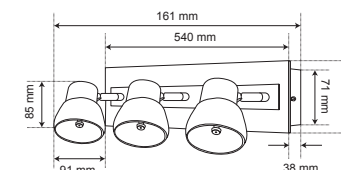



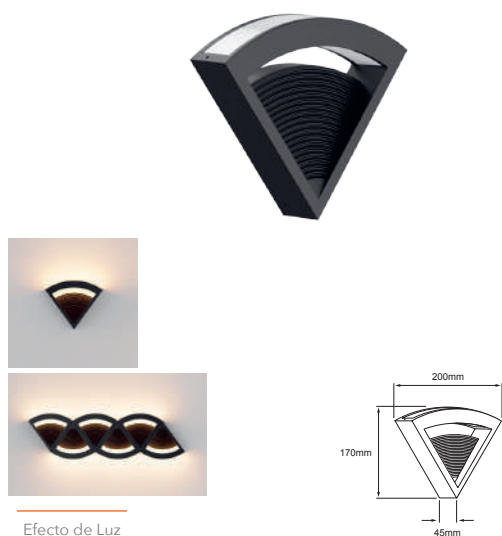

Efecto de Luz

**NUEVO**

**AGIKE**  
• 8TLLED410MVCCN

NEGRO

SELECCIONABLE: 3 000 K / 4 000 K / 6 500 K  
POTENCIA: 8 W LUMENS: 320-400 lm  
VOLTS: 100-240 V ~

Vida útil: 50 000 h Tipo de lámpara: LED Integrado  
Atenuable: No  
IRC: 80 Ángulo: 120°  
Incluye switch de selección de temperatura de color.



Efecto de Luz

**NUEVO**

**DIVALA I**  
• 12TLLED510MVCCN

NEGRO

SELECCIONABLE: 3 000 K / 4 000 K / 6 500 K  
POTENCIA: 12 W LUMENS: 1010-1170 lm  
VOLTS: 100-240 V ~

Vida útil: 50 000 h Tipo de lámpara: LED Integrado  
Atenuable: No  
IRC: 80 Ángulo: 120°  
Incluye switch de selección de temperatura de color.  
Dirigible

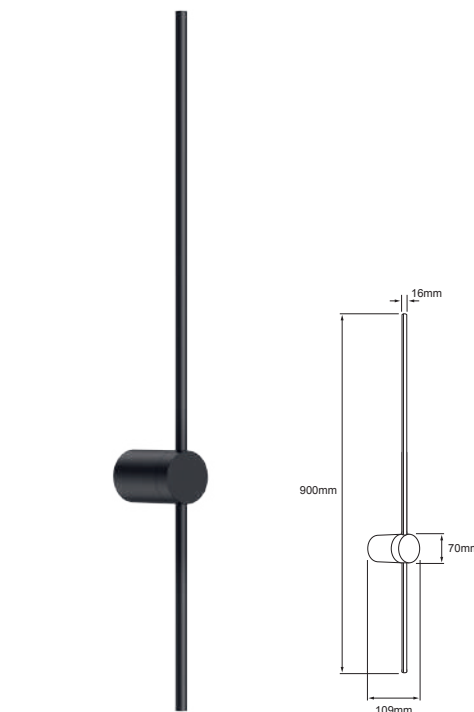

**NUEVO**

**DIVALA II**  
• 15TLLED510MVCCN

NEGRO

SELECCIONABLE: 3 000 K / 4 000 K / 6 500 K  
POTENCIA: 15 W LUMENS: 1320-1550 lm  
VOLTS: 100-240 V ~

Vida útil: 50 000 h Tipo de lámpara: LED Integrado  
Atenuable: No  
IRC: 80 Ángulo: 120°  
Incluye switch de selección de temperatura de color.  
Dirigible

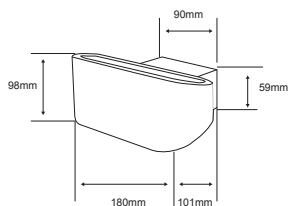

## FUJIAN

• TLLED-402/7W/30B

BLANCO

LUZ CÁLIDA BRILLANTE 3 000 K  
POTENCIA: 7 W LUMENS: 450 lm  
VOLTS: 100-240 V ~

Vida útil: 25 000 h Tipo de lámpara: LED Integrado  
Atenuable: No  
IRC: 80 Ángulo: 132°



Efecto de Luz

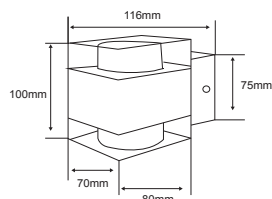

## FONTANA

• TLLED-500/6W/CR

CROMADO/CRISTAL

LUZ CÁLIDA BRILLANTE 3 000 K  
POTENCIA: 6 W LUMENS: 250 lm  
VOLTS: 100-240 V ~

Vida útil: 25 000 h Tipo de lámpara: LED Integrado  
Atenuable: No  
IRC: 80 Ángulo: 120°



Efecto de Luz

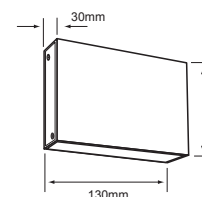

## COLINA II

• TLLED-119/S

SATIN

LUZ CÁLIDA BRILLANTE 3 000 K  
POTENCIA: 8 W LUMENS: 450 lm  
VOLTS: 100-240 V ~

Vida útil: 15 000 h Tipo de lámpara: LED Integrado  
Atenuable: No  
IRC: 80 Ángulo: 110°



## PORVOO

• TLFLED-1010/S

SATINADO

LUZ NEUTRA 4 000 K  
POTENCIA: 7 W LUMENS: 500 lm  
VOLTS: 100-240 V ~

Vida útil: 25 000 h Tipo de lámpara: LED Integrado  
Atenuable: No  
IRC: 80 Ángulo: 160°

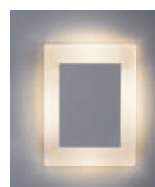
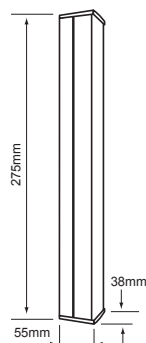

Efecto de Luz

## ABERDEEN

• TLLED-600/B

BLANCO

LUZ CÁLIDA BRILLANTE 3 000 K  
POTENCIA: 10 W LUMENS: 700 lm  
VOLTS: 100-127 V ~

Vida útil: 25 000 h Tipo de lámpara: LED Integrado  
Atenuable: No  
IRC: 80 Ángulo: 120°

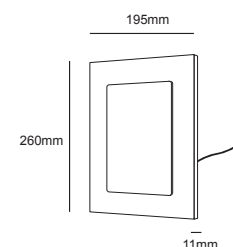

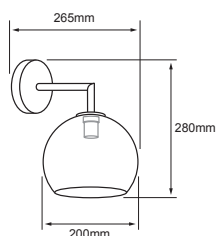

## CORDELIA II

• 60TL8321MVDCT | • 60TL8321MVNCT

DORADO

NEGRO

POTENCIA: 60 W máx.  
TIPO DE LÁMPARA SUGERIDA: Filamento LED VOLTS: 100-240 V ~

Tipo de lámpara: Opcional (No incluida)  
Tipo de base: E27  
Atenuable: No

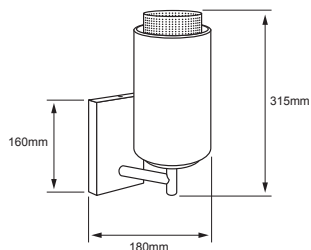

## DAFNE II

• 60TL1705MVDCT

DORADO/NEGRO

POTENCIA: 60 W máx.  
TIPO DE LÁMPARA SUGERIDA: LED de 8.5 W VOLTS: 100-240 V ~

Vida útil: 30 000 h Tipo de lámpara: Opcional (No incluida)  
Tipo de base: E27  
Atenuable: No

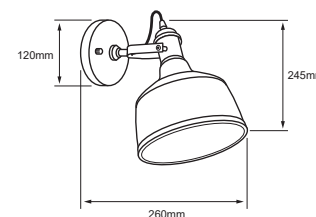

## COLUMBA III

• 60TL8370MVNCA

NEGRO/DORADO

POTENCIA: 60 W máx.  
TIPO DE LÁMPARA SUGERIDA: Filamento LED VOLTS: 100-240 V ~

Tipo de lámpara: Opcional (No incluida)  
Tipo de base: E27  
Atenuable: No





## FILOS

### • 60TL1820MVS

SATINADO / CRISTAL OPALINO

POTENCIA: **60 W máx.**

TIPO DE LÁMPARA SUGERIDA: **LED 3 W VOLTS: 100-240 V ~**

Tipo de lámpara: **G9 (No incluida)**

Tipo de base: **G9**

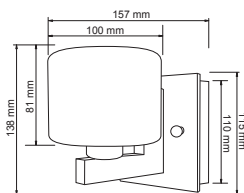

Efecto al encender

## DIONE II

### • 60TL8350MVCB

BLANCO

POTENCIA: **60 W máx.**

TIPO DE LÁMPARA SUGERIDA: **LED de 8.5 W VOLTS: 100-240 V ~**

Vida útil: **30 000 h** Tipo de lámpara: **Opcional (No incluida)**

Tipo de base: **E27**

Atenuable: **No**

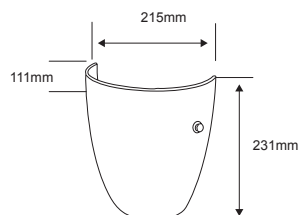
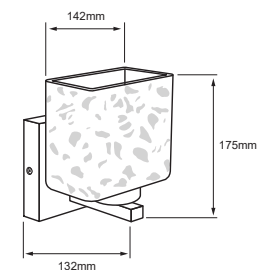

## FOGGIA

### • TL-1855/S

CRISTAL OPALINO

POTENCIA: **60 W máx.**

TIPO DE LÁMPARA SUGERIDA: **LED de 8.5 W VOLTS: 100-240 V ~**

Tipo de lámpara: **Opcional (No incluida)**

Tipo de base: **E27**

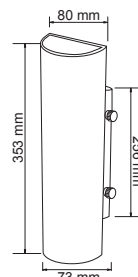

## FERRATA

### • 120TL1805MVOP

CRISTAL OPALINO

POTENCIA: **100 W máx.**

TIPO DE LÁMPARA SUGERIDA: **LED de 3 W x 2 VOLTS: 100-240 V ~**

Tipo de lámpara: **G9 (No incluida)**

Tipo de base: **G9 X 2**

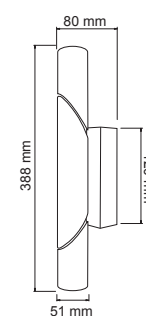

## GOIANIA

### • 120TL1850MVS

CROMADO / CRISTAL OPALINO

POTENCIA: **100 W máx.**

TIPO DE LÁMPARA SUGERIDA: **LED de 3 W x 2 VOLTS: 100-127 V ~**

Tipo de lámpara: **G9 (No incluida)**

Tipo de base: **G9 X 2**

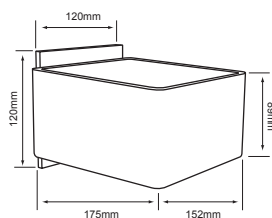

## CLEEÍA

• TL-2021/B

CRISTAL BLANCO

POTENCIA: 60 W máx.

TIPO DE LÁMPARA SUGERIDA: LED 3 W VOLTS: 100-240 V ~

Tipo de lámpara: G9 (No incluida)

Tipo de base: G9

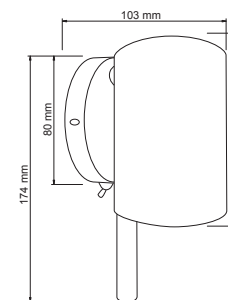

## GIARRE

• 60LVC202MVOP

SATINADO/CRISTAL OPALINO

POTENCIA: 60 W máx.

TIPO DE LÁMPARA SUGERIDA: LED 3 W VOLTS: 100-240 V ~

Tipo de lámpara: G9 (No incluida)

Tipo de base: G9

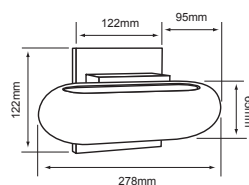

## CLEEÍA II

• TL-2022/B

CRISTAL BLANCO

POTENCIA: 40 W máx.

TIPO DE LÁMPARA SUGERIDA: LED 3 W VOLTS: 100-240 V ~

Tipo de lámpara: G9 (No incluida)

Tipo de base: G9

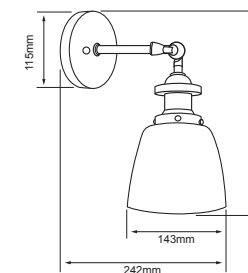

## MAIA I

• 20TL342MVCT

CRISTAL TRANSPARENTE

POTENCIA: 60 W máx.

TIPO DE LÁMPARA SUGERIDA: Filamento LED VOLTS: 100-240 V ~

Tipo de lámpara: Opcional (No incluida)

Tipo de base: E27

Atenuable: No



**GIRONA**  
• 60TL3500MVS

TEXTIL-BLANCO

POTENCIA: **60 W máx.**  
TIPO DE LÁMPARA SUGERIDA: **LED de 8.5 W VOLTS: 100-240 V ~**

Tipo de lámpara: **Opcional (No incluida)**  
Tipo de base: **E27**

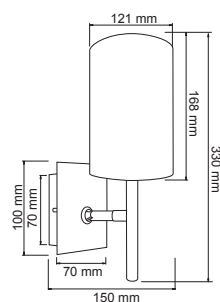

**GRESSAN**  
• TL-4000/S

CRISTAL-OPALINO

POTENCIA: **40 W máx.**  
TIPO DE LÁMPARA SUGERIDA: **LED 3 W VOLTS: 100-240 V ~**

Tipo de lámpara: **G9 (No incluida)**  
Tipo de base: **G9**

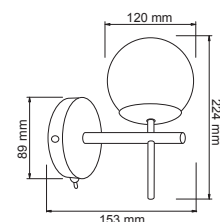

**FEZ**

• 60TL1890MVOP

CRISTAL-OPALINO

POTENCIA: **60 W máx.**  
TIPO DE LÁMPARA SUGERIDA: **LED 3 W VOLTS: 100-127 V ~**

Tipo de lámpara: **G9 (No incluida)**  
Tipo de base: **G9**

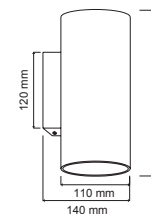

**FLORENCIA**

• 60TL1870MVOP

CRISTAL-OPALINO

POTENCIA: **60 W máx.**  
TIPO DE LÁMPARA SUGERIDA: **LED 3 W VOLTS: 100-127 V ~**

Tipo de lámpara: **G9 (No incluida)**  
Tipo de base: **G9**

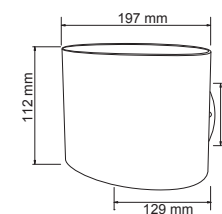

**GINEBRA**  
• TL-2028/S

CRISTAL-OPALINO

POTENCIA: **60 W máx.**  
TIPO DE LÁMPARA SUGERIDA: **LED de 8.5 W VOLTS: 100-240 V ~**

Tipo de lámpara: **Opcional (No incluida)**  
Tipo de base: **E27**

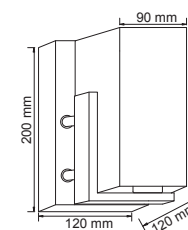



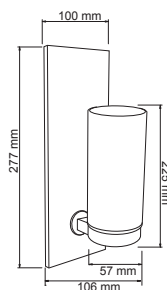

## MESSINA

- TL-6150/S

SATINADO

POTENCIA: 40 W máx.

TIPO DE LÁMPARA SUGERIDA: LED 3 W VOLTS: 100-240 V ~

Tipo de lámpara: G9 (No incluida)

Tipo de base: G9

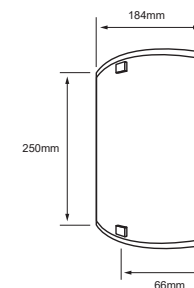

## GAUNT

- 60TL101MVC0

CRISTAL OPALINO

POTENCIA: 60 W máx.

TIPO DE LÁMPARA SUGERIDA: LED de 8.5 W VOLTS: 100-240 V ~

Tipo de lámpara: Opcional (No incluida)

Tipo de base: E27

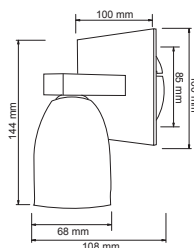

## MELSI

- 3TL1101MVS

SATINADO / CRISTAL OPALINO

POTENCIA: 40 W máx.

TIPO DE LÁMPARA SUGERIDA: LED 3 W VOLTS: 100-240 V ~

Tipo de lámpara: G9 (No incluida)

Tipo de base: G9

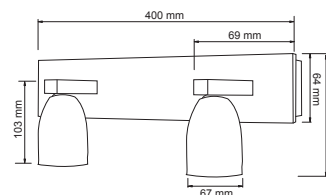

## MELSI

- 6TL1102MVS

SATINADO / CRISTAL OPALINO

POTENCIA: 80 W máx.

TIPO DE LÁMPARA SUGERIDA: LED de 3 W x 2 VOLTS: 100-240 V ~

Tipo de lámpara: G9 (No incluida)

Tipo de base: G9 X 2

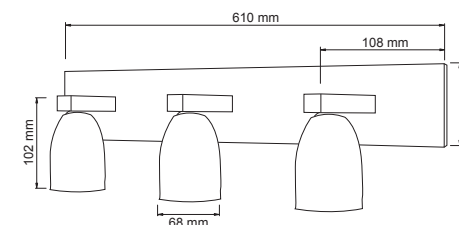

## MELSI

- 09TL1103MVS

SATINADO / CRISTAL OPALINO

POTENCIA: 120 W máx.

TIPO DE LÁMPARA SUGERIDA: LED de 3 W x 2 VOLTS: 100-240 V ~

Tipo de lámpara: G9 (No incluida)

Tipo de base: G9 X 3

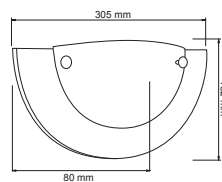

## FORIO I

### • TL-2010/B

BLANCO/OPALINO

POTENCIA: **60 W máx.**

TIPO DE LÁMPARA SUGERIDA: **LED de 8.5 W VOLTS: 100-240 V ~**

Tipo de lámpara: **Opcional (No incluida)**

Tipo de base: **E27**

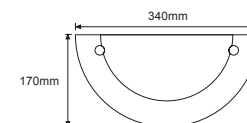

## FORLIO

### • TL-5025/M

MADERA OSCURA/OPALINO

POTENCIA: **60 W máx.**

TIPO DE LÁMPARA SUGERIDA: **LED de 8.5 W VOLTS: 100-240 V ~**

Tipo de lámpara: **Opcional (No incluida)**

Tipo de base: **E27**

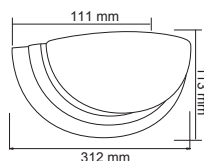

## FRANCFORT

### • TL-1900/S

SATINADO/CRISTAL OPALINO

POTENCIA: **60 W máx.**

TIPO DE LÁMPARA SUGERIDA: **LED de 8.5 W VOLTS: 100-240 V ~**

Tipo de lámpara: **Opcional (No incluida)**

Tipo de base: **E27**

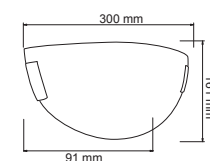

## MARE I

### • 60TL8520MVS

CRISTAL PEARLADO

POTENCIA: **60 W máx.**

TIPO DE LÁMPARA SUGERIDA: **LED de 8.5 W VOLTS: 100-240 V ~**

Tipo de lámpara: **Opcional (No incluida)**

Tipo de base: **E27**

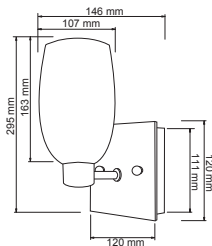

**GENOVA**  
• 60TL1860MVOP

CRISTAL OPALINO

POTENCIA: **60 W máx.**  
TIPO DE LÁMPARA SUGERIDA: **LED de 8.5 W VOLTS: 100-240 V ~**

Tipo de lámpara: **Opcional (No incluida)**  
Tipo de base: **E27**

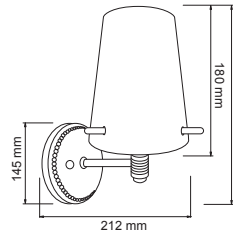

**GENZANO**  
• TL-9350/S

CRISTAL OPALINO

POTENCIA: **60 W máx.**  
TIPO DE LÁMPARA SUGERIDA: **LED de 8.5 W VOLTS: 100-240 V ~**

Tipo de lámpara: **Opcional (No incluida)**  
Tipo de base: **E27**

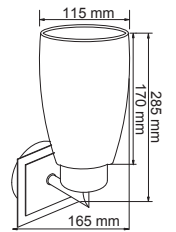

**GIBRALTAR**  
• 60TL1875MVOP

CRISTAL OPALINO

POTENCIA: **60 W máx.**  
TIPO DE LÁMPARA SUGERIDA: **LED de 8.5 W VOLTS: 100-240 V ~**

Tipo de lámpara: **Opcional (No incluida)**  
Tipo de base: **E27**

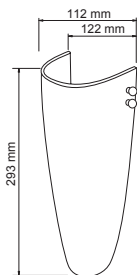

**CONCORDIA**  
• 60TL6020MVOP

CRISTAL OPALINO

POTENCIA: **60 W máx.**  
TIPO DE LÁMPARA SUGERIDA: **LED de 8.5 W VOLTS: 100-240 V ~**

Tipo de lámpara: **Opcional (No incluida)**  
Tipo de base: **E27**

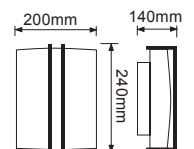

**FIRENZE**  
• 60TL1770MVS

CRISTAL PERLADO

POTENCIA: **60 W máx.**  
TIPO DE LÁMPARA SUGERIDA: **LED de 8.5 W VOLTS: 100-240 V ~**

Tipo de lámpara: **Opcional (No incluida)**  
Tipo de base: **E27**



tecnolite®  
LA LUZ ES TUYA

# INTERIOR OFICINA

CREAMOS LA ATMÓSFERA









## HYGIEA

### • 20PERLED120MV40S

SATIN

LUZ NEUTRA 4 000 K

POTENCIA: 20 W LUMENS: 1600 lm  
VOLTS: 100-240 V ~

Vida útil: 30 000 h Tipo de lámpara: LED Integrado

Atenuable: No

IRC: 80 Ángulo: 120°

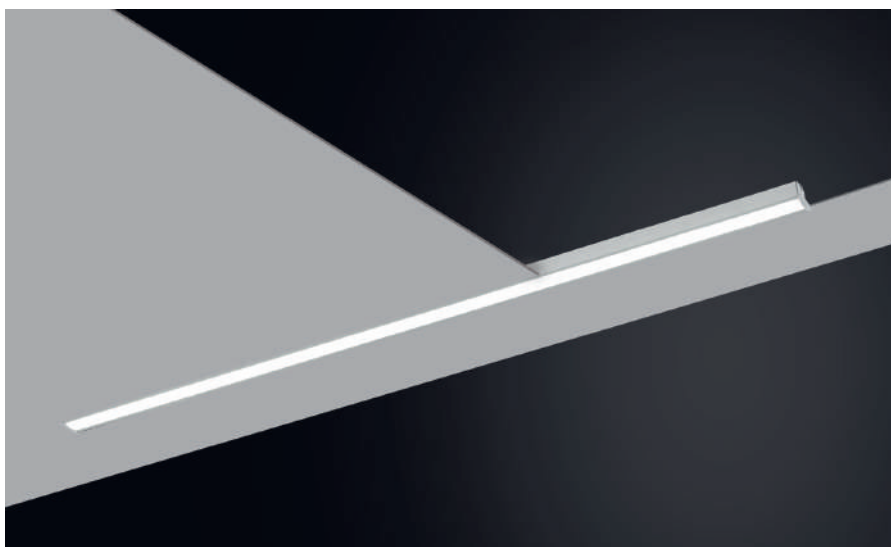
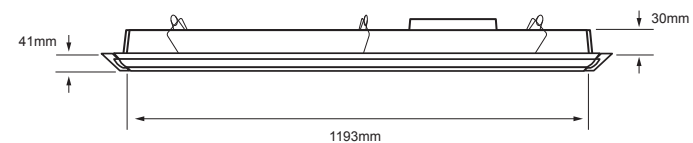



# 12 PANEL LED

## CARACTERÍSTICAS GENERALES DE LOS PANEL LED

**Instalaciones:** En plafón, suspendido y 2 en 1 (Suspendido y plafón)

**Temperatura de color :** La temperatura ideal para espacios de trabajo y actividades cotidianas. Luz blanca neutra 4000K y luz blanca fría 6500k

### Montajes

Plafón reticular ajustable

Suspendidos

Los paneles LED son ideales para iluminar una oficina, almacén u otra área grande donde se requiera una solución de alto rendimiento. Son particularmente ideales para reemplazar los gabinetes en el techo, y vienen en varios tamaños comúnmente para ser instalados en espacios donde se ha colocado plafón reticular. Los modelos pueden ser de 60cm x 60cm, 60cm x 120cm o 30cm x 120cm, así como paneles circulares. Los montajes pueden ser integrado a plafón o suspendidos mediante cables de suspensión.



**Plafón reticular:** Este panel nos ayuda a lograr una iluminación general y uniforme en espacios amplios y que requieren una iluminación de servicio y funcional. Pueden instalarse en pasillos, salas de espera, salones de clase y oficinas en donde el mobiliario puede tener cambios de lugar, manteniendo la uniformidad de la iluminación.

**Suspendido:** En el caso de los paneles que son suspendidos y lineales, estos pueden colocarse directamente encima de mesas de trabajo para obtener una iluminación difusa uniforme.



### DOMUS I

• PAN-LED/40/40/S

SATINADO

LUZ NEUTRA 4 000 K

POTENCIA: 40 W LUMENS: 3500 lm  
VOLTS: 100-240 V ~

• PAN-LED/40/65/S

SATINADO

LUZ DE DÍA 6 500 K

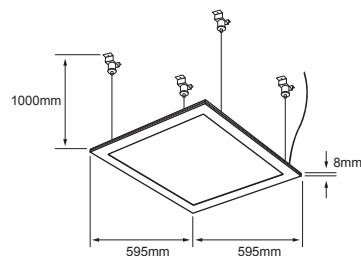

Vida útil: 25 000 h Tipo de lámpara: LED Integrado

Atenuable: No

IRC: 80 Ángulo: 120°



### DOMUS IV

• 40PANLED40MVB

BLANCO

LUZ NEUTRA 4 000 K

POTENCIA: 40 W LUMENS: 3000 lm  
VOLTS: 100-240 V ~

• 40PANLED65MVB

BLANCO

LUZ DE DÍA 6 500 K

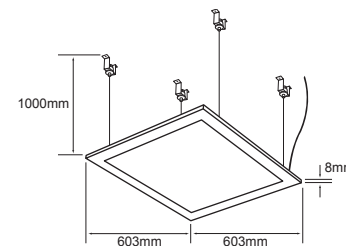

Vida útil: 25 000 h Tipo de lámpara: LED Integrado

Corte de empotramiento: 590 mm Atenuable: No

IRC: 70 Ángulo: 120°

Accesorios se venden por separado. Accesorio de suspensión A40PANLEDMVS

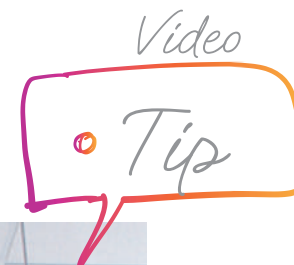

### AZMIDI II

• 40DPANLED40MVB

BLANCO

LUZ NEUTRA 4 000 K

POTENCIA: 40 W LUMENS: 3000 lm  
VOLTS: 127 V ~

• 40DPANLED65MVB

BLANCO

LUZ DE DÍA 6 500 K

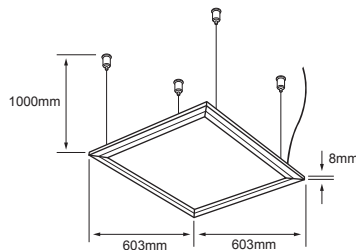

Vida útil: 30 000 h Tipo de lámpara: LED Integrado

Corte de empotramiento: 590 mm Atenuable: Si

IRC: 80 Ángulo: 120°

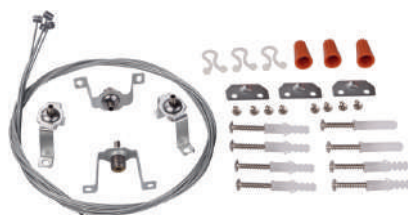

### ACCESORIO

• A40PANLEDMVS

SATINADO

Accesorio de suspensión para 40PANLED

## ¿CÓMO INSTALAR TU PANEL SUSPENDIDO?

EXCELENTE PARA OFICINAS Y  
ÁREAS DE TRABAJO, DISPONIBLE  
CON ILUMINACIÓN BLANCA NEURA O  
BLANCA FRÍA





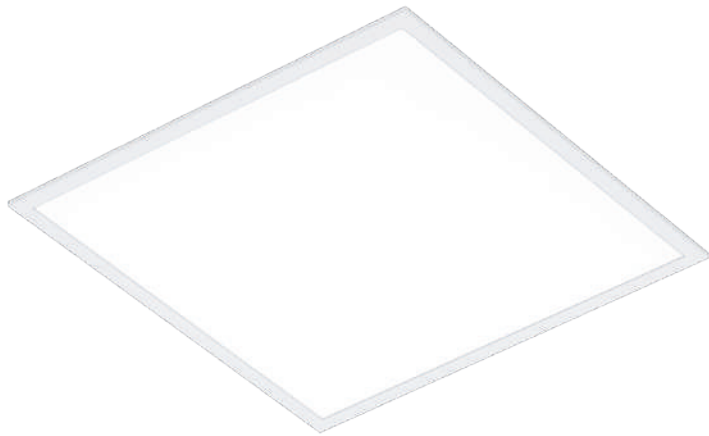

**NUEVO**

**COLUMBUS II**

• **20BKLEDCCMVB**

BLANCO

SELECCIONABLE: 3 000 K / 4 000 K / 6 500 K

POTENCIA: 20 W LUMENS: 3300 lm

VOLTS: 100-277 V ~

Vida útil: 50 000 h Tipo de lámpara: LED Integrado

Atenuable: No

IRC: 80 Ángulo: 120°

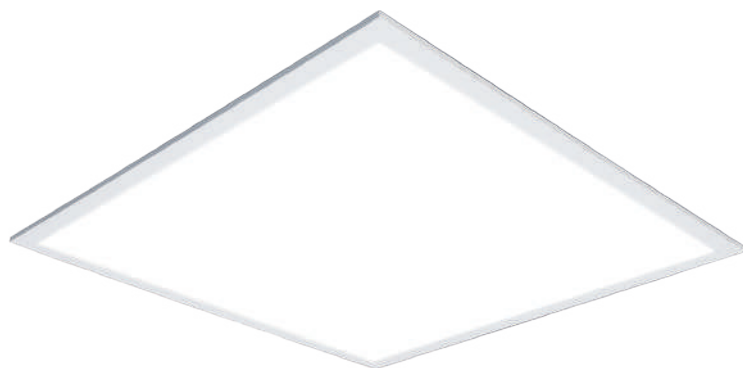
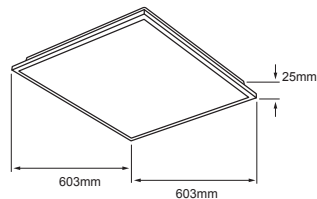

**ACRUX**

• **40BKLED40MVB**

BLANCO

LUZ NEUTRA 4 000 K

POTENCIA: 40 W LUMENS: 3800 lm

VOLTS: 100-240 V ~

Vida útil: 30 000 h Tipo de lámpara: LED Integrado

Corte de empotramiento: 595 mm

IRC: 80 Ángulo: 120°

• **40BKLED65MVB**

BLANCO

LUZ DE DÍA 6 500 K

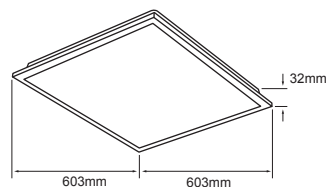

# LUMINARIO BACK LIGHT

Video

IDEAL PARA **OFICINAS** Y PARA  
MANTENER LA MENTE ACTIVA.

Tip



**40BKLED40MVB**  
**40BKLED65MVB (back light)**

 Se llama "Back Light" porque la disposición interna de los LEDs se encuentran en la base del panel, a diferencia de los paneles comunes que se encuentran en el perímetro del luminario. Ofreciendo una mejora en iluminación.

 Luminario con 32 mm de profundidad para la distribución de los LEDs, panel de 603x603 mm.

 Es muy ligero.

 Instalación: empotrado, exclusivo para plafón reticulado.

 Flujo: 3800 lúmens.

 TC: luz neutra 4000K / luz de día 6500K

 Vida útil: 30 000 hrs.

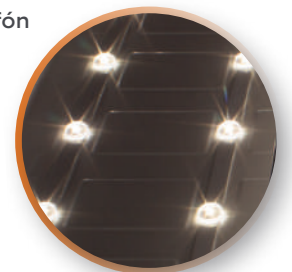



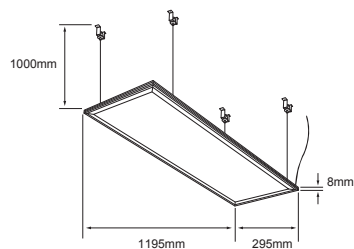

## DOMUS II

• PAN-LED-L/45/40/S • 45PANLEDL65MVS

SATINADO

SATINADO

LUZ NEUTRA 4 000 K

LUZ DE DÍA 6 500 K

POTENCIA: 45 W LUMENS: 3600 lm  
VOLTS: 100-240 V ~

Vida útil: 25 000 h Tipo de lámpara: LED Integrado  
Corte de empotramiento: 1170 x 270 mm  
IRC: 80 Ángulo: 110°

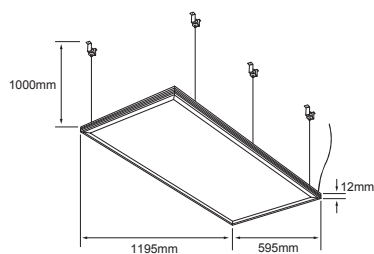
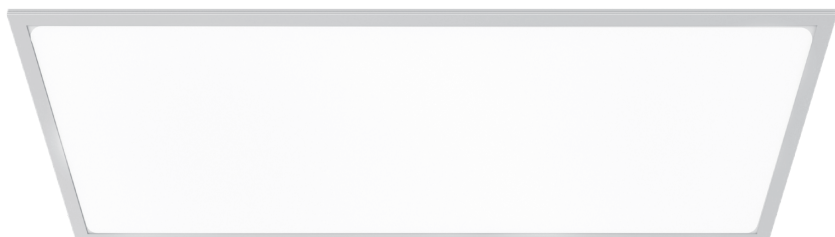

## DOMUS III

• PAN-LED/60/40/S • 60PANLED65MVS

SATINADO

SATINADO

LUZ NEUTRA 4 000 K

LUZ DE DÍA 6 500 K

POTENCIA: 60 W LUMENS: 5400 lm  
VOLTS: 100-240 V ~

Vida útil: 25 000 h Tipo de lámpara: LED Integrado  
Corte de empotramiento: 1170 x 578 mm  
IRC: 80 Ángulo: 110°





### OREMBURGO IV

• 24LTLLLED3140V40B | • 24LTLLLED3140V65B

BLANCO

BLANCO

LUZ NEUTRA 4 000 K

LUZ DE DÍA 6 500 K

POTENCIA: 24 W LUMENS: 1800 lm  
VOLTS: 127 V ~

Vida útil: 15 000 h Tipo de lámpara: Tubular LED  
Tipo de base: G5 x 3  
Corte de empotramiento: 578 mm Atenuable: No  
IRC: 80 Ángulo: 100°

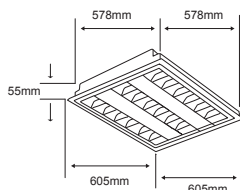

### MONTOYA II

• 24LTLLLED3142V40B | • 24LTLLLED3142V65B

BLANCO

BLANCO

LUZ NEUTRA 4 000 K

LUZ DE DÍA 6 500 K

POTENCIA: 24 W LUMENS: 1800 lm  
VOLTS: 127 V ~

Vida útil: 15 000 h Tipo de lámpara: Tubular LED  
Tipo de base: G5 x 3  
Atenuable: No  
IRC: 80 Ángulo: 100°

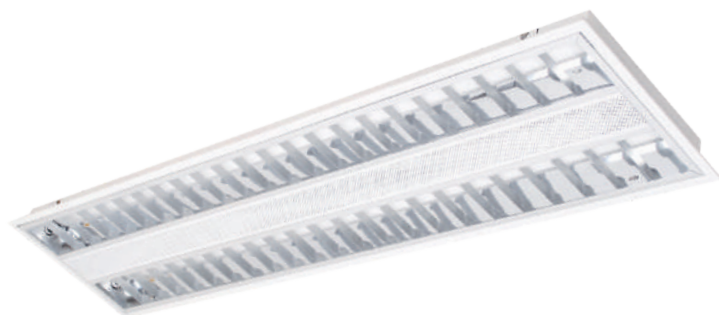
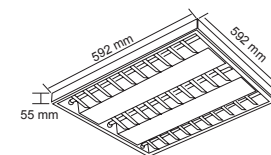

### MONTISI III

• 32LTLLLED2281V40B | • 32LTLLLED2281V65B

BLANCO

BLANCO

LUZ NEUTRA 4 000 K

LUZ DE DÍA 6 500 K

POTENCIA: 32 W LUMENS: 2800 lm  
VOLTS: 127 V ~

Vida útil: 15 000 h Tipo de lámpara: Tubular LED  
Tipo de base: G5 x 2  
Corte de empotramiento: 1190 x 275 mm Atenuable: No  
IRC: 80 Ángulo: 100°

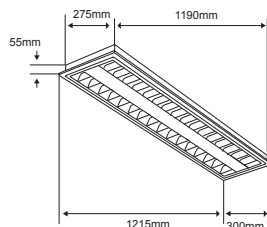

### OREMBURGO V

• 48LTLLLED3280V40B | • 48LTLLLED3280V65B

BLANCO

BLANCO

LUZ NEUTRA 4 000 K

LUZ DE DÍA 6 500 K

POTENCIA: 48 W LUMENS: 3800 lm  
VOLTS: 127 V ~

Vida útil: 15 000 h Tipo de lámpara: Tubular LED  
Tipo de base: G5 x 3  
Corte de empotramiento: 578 x 1190 mm Atenuable: No  
IRC: 80 Ángulo: 100°

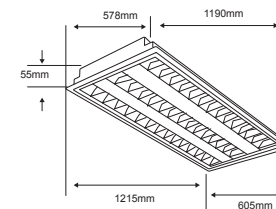

### MONTISI V

• 32LTLLLED2282V40B | • 32LTLLLED2282V65B

BLANCO

BLANCO

LUZ NEUTRA 4 000 K

LUZ DE DÍA 6 500 K

POTENCIA: 32 W LUMENS: 2800 lm  
VOLTS: 127 V ~

Vida útil: 15 000 h Tipo de lámpara: Tubular LED  
Tipo de base: G5 x 2 Atenuable: No  
IRC: 80 Ángulo: 100°

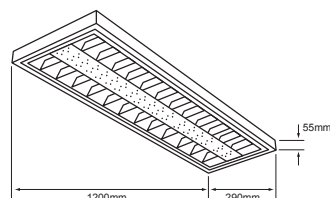

### MENEN I

• 48LTLLLED3282V40B | • 48LTLLLED3282V65B

BLANCO

BLANCO

LUZ NEUTRA 4 000 K

LUZ DE DÍA 6 500 K

POTENCIA: 48 W LUMENS: 3800 lm  
VOLTS: 127 V ~

Vida útil: 15 000 h Tipo de lámpara: Tubular LED  
Tipo de base: G5 x 3 Atenuable: No  
IRC: 80 Ángulo: 100°

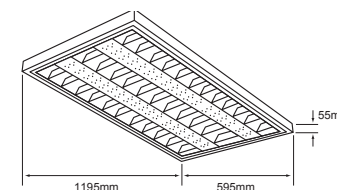



# 13

# LINEALES DE OFICINA

Las luminarias lineales nos brindan una iluminación pensada particularmente para espacios de trabajo. Su diseño alargado permite adaptarse a las características físicas de los muebles de oficinas, ya sean escritorios, restiradores o estaciones de trabajo en diversos acomodos. La emisión de luz ayuda a cubrir toda la superficie que se quiere iluminar brindando una excelente uniformidad gracias a su cuerpo opalino que dispersa la luz.

## CARACTERÍSTICAS GENERALES DE LINEALES DE OFICINA

**DISTRIBUCIÓN DE LA LUZ:** Dependiendo de su diseño podemos encontrar luminarias de emisión concentrada mediante una óptica más controlada, o las más usadas son con óptica difusa a través de su cuerpo opalino. Igualmente puede existir para emisión directa (hacia abajo), o indirecta (hacia arriba).

**TEMPERATURA DE COLOR:** Encuentra variedad de opciones en temperaturas de color y elije la que mejor se adapte a tu espacio. 3000k Cálida, 4000k Neutra y 6500k Fria.

**INTERCONEXIÓN:** Algunos modelos tienen la opción de ser interconectados mecánicamente y eléctrica bajo las especificaciones de la ficha técnica.

### Instalación individual

Estos equipos individualmente pueden utilizarse en salas de juntas o en cubiculos privados para iluminar de manera específica la mesa de trabajo.

### Instalación interconectados

Los diseños lineales para interconexión permiten cubrir estaciones de trabajo de grandes dimensiones sin perder la uniformidad de la iluminación.





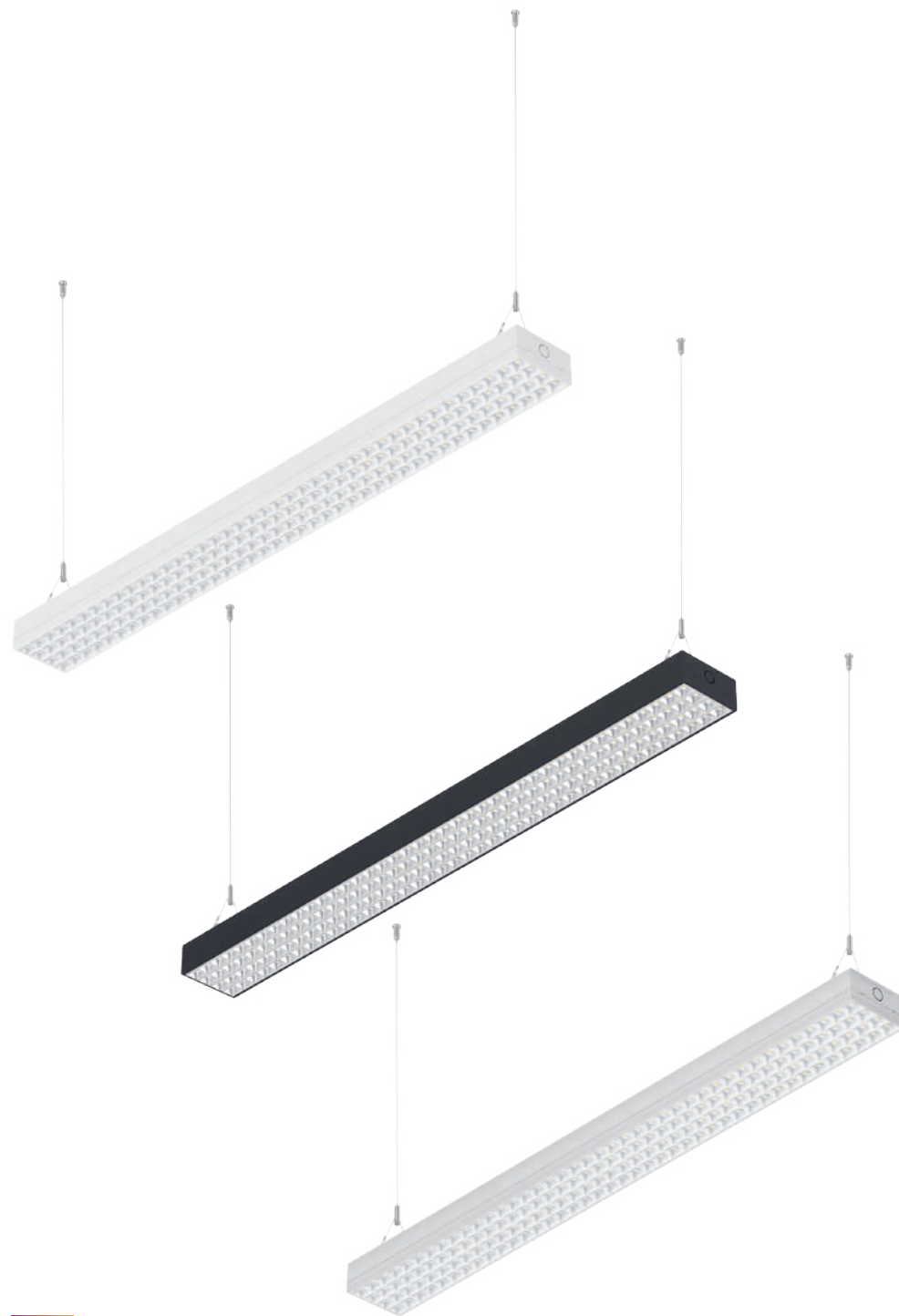

**NUEVO**

## FAWARIS

• 40LFCLED1285MVCCB | • 40LFCLED1285MVCCN | • 40LFCLED1285MVCCS

BLANCO

SELECCIONABLE:  
3 000 K / 4 500 K / 6 500 K

NEGRO

SELECCIONABLE:  
3 000 K / 4 500 K / 6 500 K

SATIN

SELECCIONABLE:  
3 000 K / 4 500 K / 6 500 K

POTENCIA: 40 W LUMENS: 5000-5400 lm  
VOLTS: 100-277 V ~

Vida útil: 50 000 h Tipo de lámpara: LED Integrado  
IRC: 80 Ángulo: 80°  
Interconectable. Incluye accesorios de suspensión e interconexión.

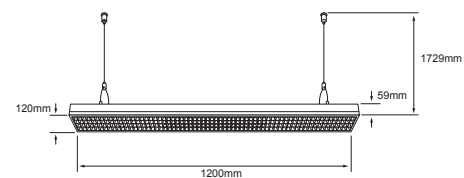

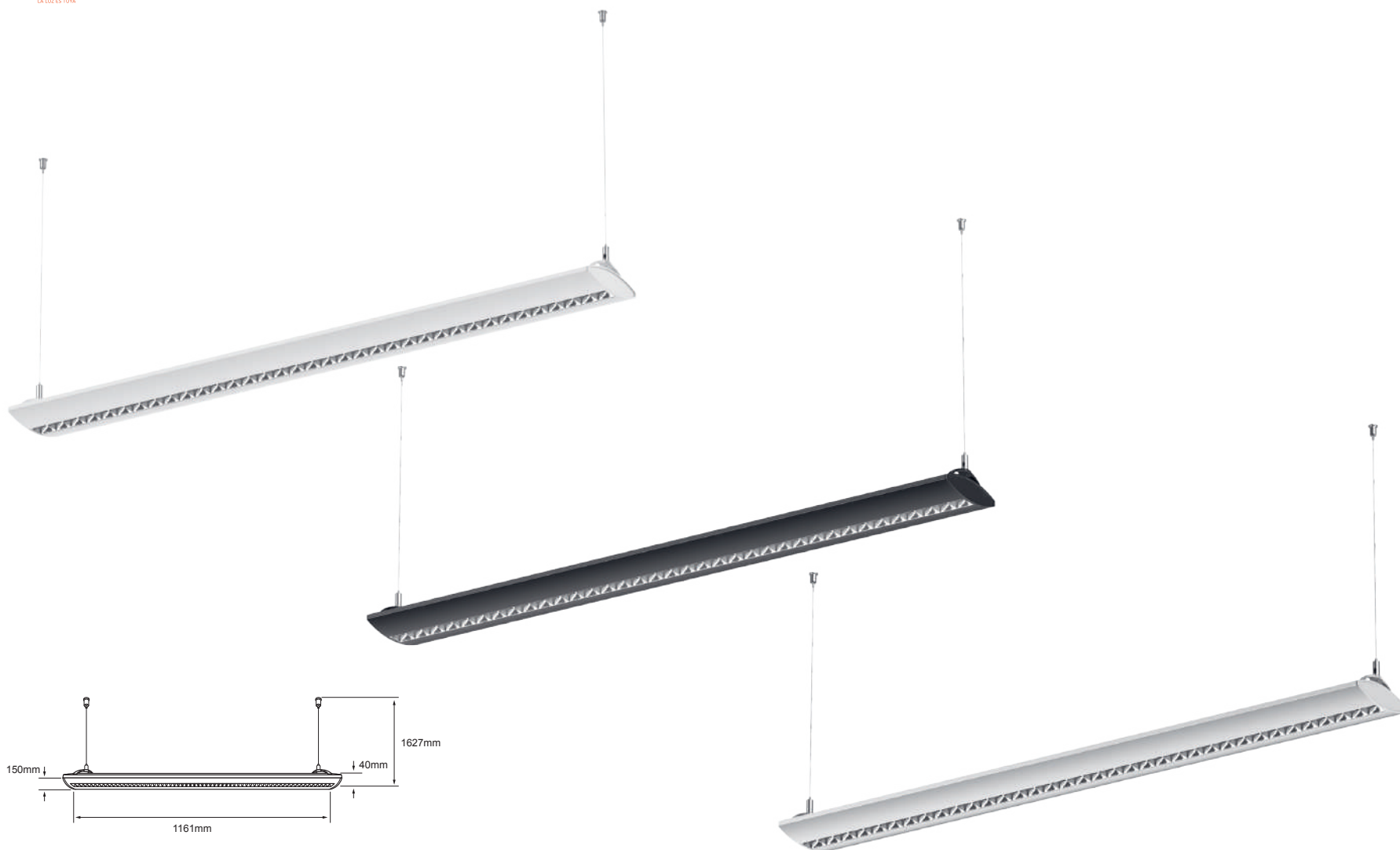

**NUEVO**

**BARNARD**

• 50LFCLED1286MVCCB

BLANCO

SELECCIONABLE: 3 000 K / 4 500 K / 6 500 K

POTENCIA: 50 W LUMENS: 4300-4800 lm

VOLTS: 100-277 V ~

Vida útil: 50 000 h Tipo de lámpara: LED Integrado

IRC: 80 Ángulo: 45°

Accesorio de interconexión suspender se vende por separado. Iluminación directa e indirecta.

• 50LFCLED1286MVCCN

NEGRO

SELECCIONABLE: 3 000 K / 4 500 K / 6 500 K

• 50LFCLED1286MVCCS

SATIN

SELECCIONABLE: 3 000 K / 4 500 K / 6 500 K

**NUEVO**

• ALFCLED1286B

BLANCO

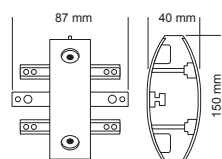

• ALFCLED1286S

SATIN



• ALFCLED1286N

NEGRO



ACCESORIO DE INTERCONEXIÓN / SUSPENDER PARA MODELOS 50LFCLED1286

## TARAZED

• 40DLFCLED2205V40N

NEGRO

LUZ NEUTRA 4 000 K

POTENCIA: 40 W LUMENS: 3400 lm  
VOLTS: 127 V ~

Vida útil: 30 000 h Tipo de lámpara: LED Integrado  
Atenuable: Si  
IRC: 80 Ángulo: 120°

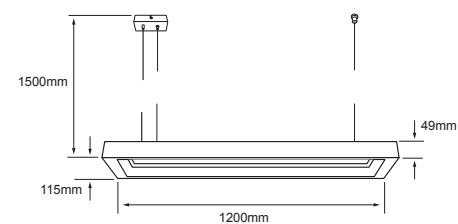
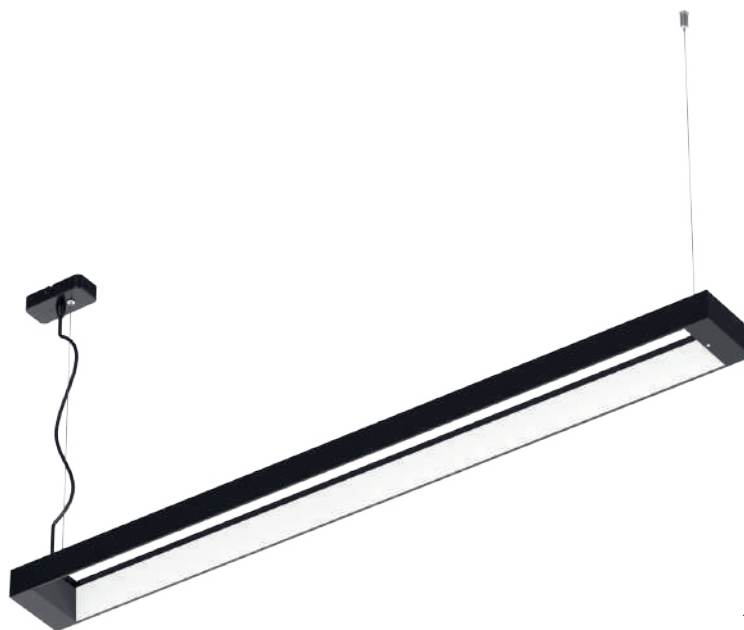

## WASAT

• 40DLFCLED1002V40N

NEGRO

LUZ NEUTRA 4 000 K

POTENCIA: 40 W LUMENS: 3200 lm  
VOLTS: 127 V ~

Vida útil: 30 000 h Tipo de lámpara: LED Integrado  
Atenuable: Si  
IRC: 80 Ángulo: 120°

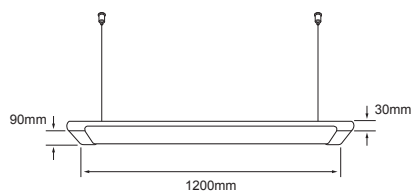

## ALYAD

• 45DLFCLED1003V40B

BLANCO

LUZ NEUTRA 4 000 K

POTENCIA: 45 W LUMENS: 3000 lm  
VOLTS: 127 V ~

Vida útil: 30 000 h Tipo de lámpara: LED Integrado  
Atenuable: Si  
IRC: 80 Ángulo: 270°

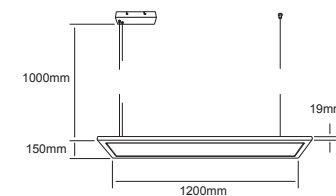





## NAGOYA II

• 40DLFCLED1282V40B | • 40DLFCLED1282V40N

BLANCO

NEGRO

LUZ NEUTRA 4 000 K

LUZ NEUTRA 4 000 K

POTENCIA: 40 W LUMENS: 4500 lm  
VOLTS: 127 V ~

Vida útil: 30 000 h Tipo de lámpara: LED Integrado  
Atenuable: Si  
IRC: 80 Ángulo: 100°

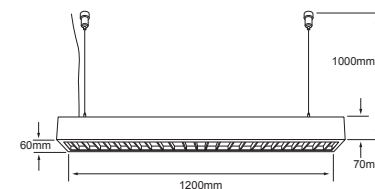

► Vé cómo funciona este producto



► Vé cómo funciona este producto

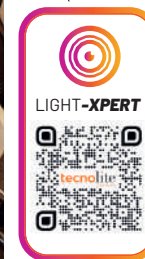

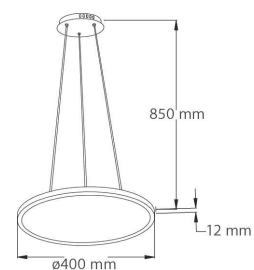

## NASHVILLE

• PAN-LED/R40/40

BLANCO

LUZ NEUTRA 4 000 K

POTENCIA: 24 W LUMENS: 2000 lm

VOLTS: 100-240 V ~

Vida útil: 25 000 h Tipo de lámpara: LED Integrado

Atenuable: No

IRC: 80 Ángulo: 120°

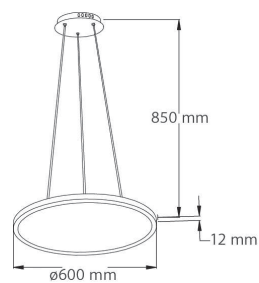
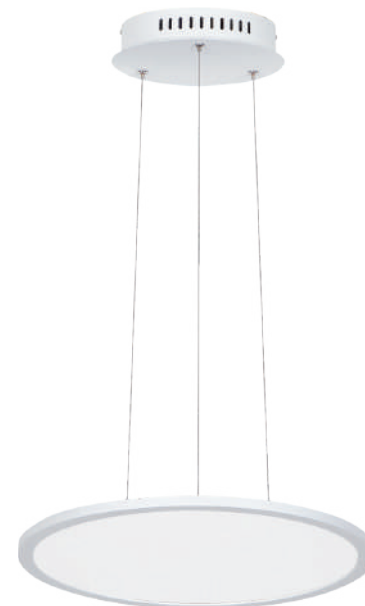

## NASHVILLE I

• PAN-LED/R60/40

BLANCO

LUZ NEUTRA 4 000 K

POTENCIA: 36 W LUMENS: 2200 lm

VOLTS: 100-240 V ~

Vida útil: 25 000 h Tipo de lámpara: LED Integrado

Atenuable: No

IRC: 80 Ángulo: 120°





### NEIVA III

• 32LFCLED2202V40S

SATIN

LUZ NEUTRA 4 000 K

POTENCIA: 32 W LUMENS: 3000 lm  
VOLTS: 127 V ~

Vida útil: 15 000 h Tipo de lámpara: Tubular LED  
Tipo de base: G5 X 2  
Atenuable: No  
IRC: 80 Ángulo: 100°

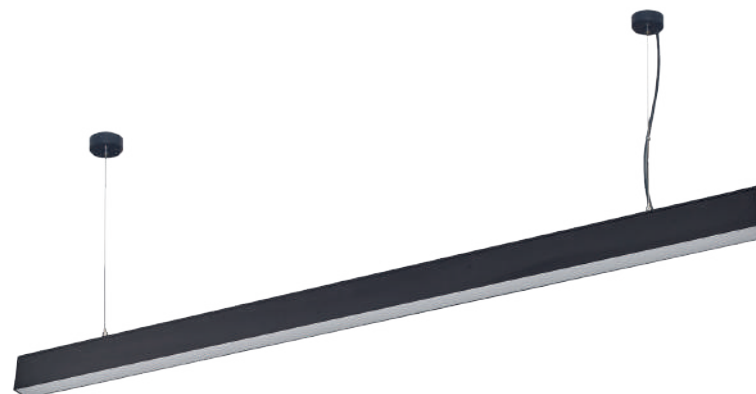
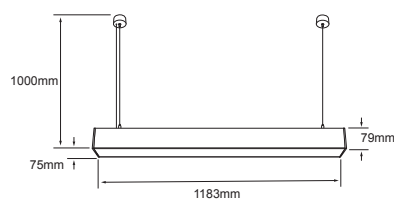

### NEIVA II

• 20LFCLED2204MV40N

NEGRO

LUZ NEUTRA 4 000 K

POTENCIA: 20 W LUMENS: 1300 lm  
VOLTS: 100-240 V ~

Vida útil: 30 000 h Tipo de lámpara: LED Integrado  
Atenuable: No  
IRC: 80 Ángulo: 120°

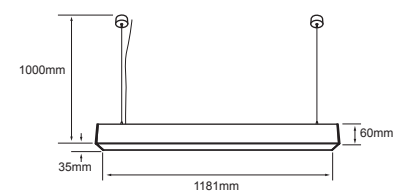

### DUBHE II

• 38LFCLED1542MV40S

SATINADO

LUZ NEUTRA 4 000 K

POTENCIA: 38 W LUMENS: 3000 lm  
VOLTS: 100-240 V ~

Vida útil: 25 000 h Tipo de lámpara: LED Integrado  
Atenuable: No  
IRC: 80 Ángulo: 120°

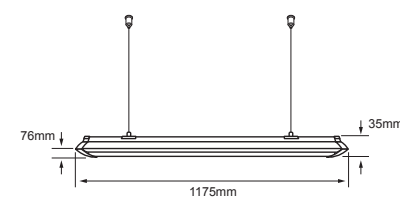



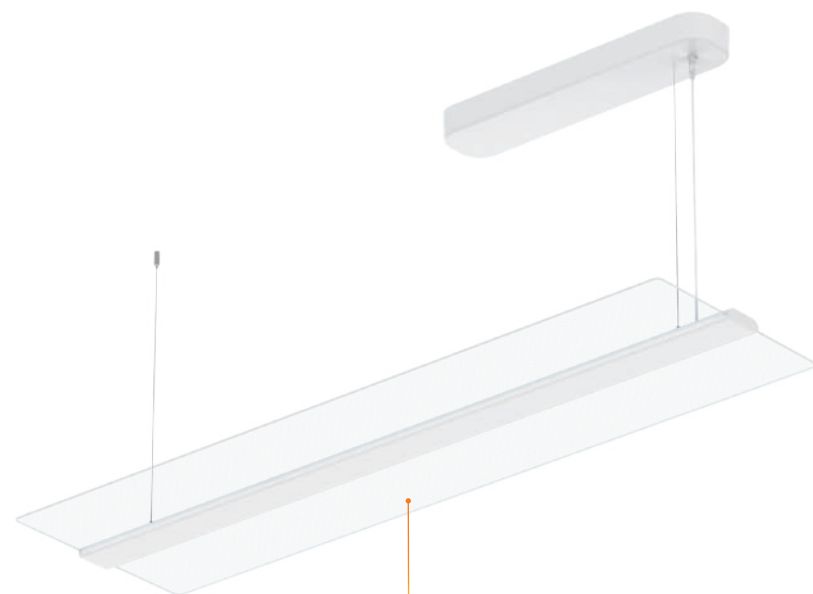

Transparente/Traslúcido  
LED's en costados  
Luz indirecta

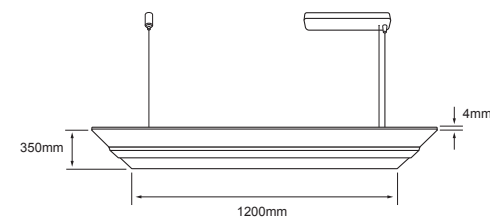

M A B

• 40PANLED120MV40TR

BLANCO

LUZ NEUTRA 4 000 K

POTENCIA: 40 W LUMENS: 4500 lm  
VOLTS: 100-240 V ~

Vida útil: 50 000 h Tipo de lámpara: LED Integrado

Atenuable: No

IRC: 80 Ángulo: 120°

Interconectable



Interconexión

## LARISA II

• 38LFCLED2251MVCCTB

BLANCO

SELECCIONABLE: 3 000 K / 4 000 K / 6 500 K

POTENCIA: 38 W LUMENS: 4500 lm

VOLTS: 100-240 V ~

Vida útil: 50 000 h Tipo de lámpara: LED Integrado

Atenuable: No

IRC: 80 Ángulo: 100°

Interconectable

Cambio de temperatura con switch

Accesorios para suspensión disponibles

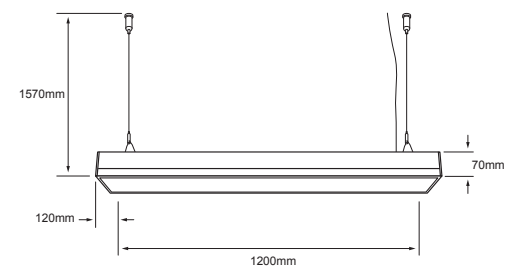

Interconexión

## LARISA I

• 24LFCLED2250MVCCTB

BLANCO

SELECCIONABLE: 3 000 K / 4 000 K / 6 500 K

POTENCIA: 24 W LUMENS: 2700 lm

VOLTS: 100-240 V ~

Vida útil: 50 000 h Tipo de lámpara: LED Integrado

Atenuable: No

IRC: 80 Ángulo: 100°

Interconectable

Cambio de temperatura con switch

Accesorios para suspensión disponibles

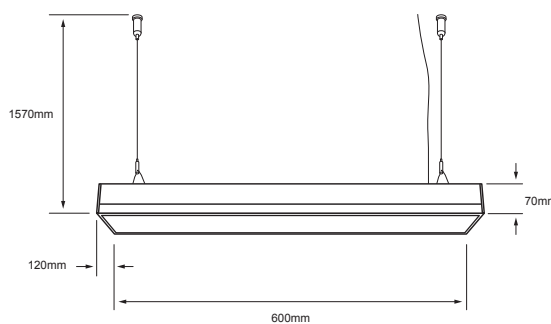

## ACCESORIO LARISA

• ALFCLEDMVS

ACCESORIO DE SUSPENSIÓN PARA LARISA







tecnolite®  
LA LUZ ES TUYA

# INTERIOR INDUSTRIAL

CREAMOS LA ATMÓSFERA







ACK  
F

RACK  
E

RACK  
D

ACK  
RACK  
C B



Las luminarias High Bay UFO LED son una opción compacta, de un elevado rendimiento lumínico para iluminación de alto montaje. Es un producto dirigido para espacios de gran altura como bodegas, naves industriales, fábricas, centros de distribución o cualquier otro espacio que busca niveles de iluminación óptimos con bajos consumos energéticos.

## CARACTERÍSTICAS GENERALES DE INDUSTRIA INTERIOR

Debido a sus condiciones de uso, estas luminarias cuentan con características de protección particulares como:

**Protección IK:** Protección IK: Las luminarias de industria para interior cuentan con protección IK 10, completamente protegida ante impactos (resistente contra impacto de objetos de 5 kg lanzados de una distancia de 40 cm).

**Índice de protección IP:** Cuentan con IP 65 lo que significa que la luminaria queda resguardada del polvo y chorros de agua en cualquier dirección.

\*Por su alta emisión en flujo luminoso, estas luminarias generalmente son instaladas en alturas mayores a 5 metros.



Estas luminarias de alto montaje son las herramientas adecuadas para tener una iluminación en espacios donde se requiere excelente visibilidad y donde las zonas de trabajo requieren altos niveles de productividad por parte de los trabajadores.





## OPORTO II

• **32ESTLED232V40S**

GRIS

LUZ NEUTRA 4 000 K

POTENCIA: **32 W** LUMENS: **2800 lm**  
IP: **65 VOLTS: 127 V ~**

Vida útil: **15 000 h** Tipo de lámpara: **Incluye tubo LED 16 W x 2**

Tipo de base: **G5 x 2**

Atenuable: **No**

IRC: **80** Ángulo: **80°**

• **32ESTLED232V65S**

GRIS

LUZ DE DÍA 6 500 K

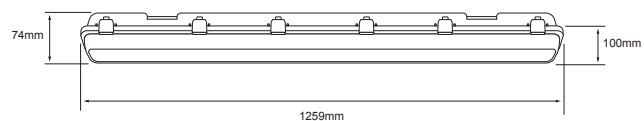

## OPORTO IV

• **36ESTLED236MV40G**

GRIS

LUZ NEUTRA 4 000 K

POTENCIA: **36 W** LUMENS: **2800 lm**  
IP: **65 VOLTS: 100-277 V ~**

Vida útil: **20 000 h** Tipo de lámpara: **Incluye tubo LED 18 W x 2**

Tipo de base: **G13 x 2**

Atenuable: **No**

IRC: **70** Ángulo: **210°**

• **36ESTLED236MV65G**

GRIS

LUZ DE DÍA 6 500 K

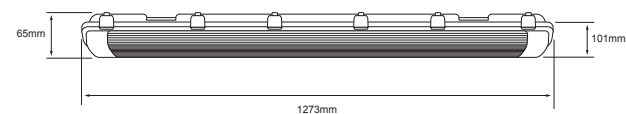

## • Luminario sin Lámpara



## OPORTO VI

• **120EST236SLG**

GRIS

POTENCIA: **120 W máx.**  
TIPO DE LÁMPARA SUGERIDA: **LED de 18 W x 2**  
IP: **65 VOLTS: 100-277 V ~**

Tipo de lámpara: **Tubo T8 (No incluido)**

Tipo de base: **G13 x 2**

Atenuable: **No**

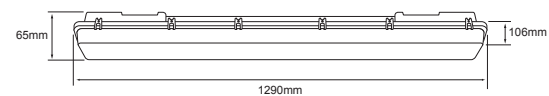



## SECUNDA I

### • 100UF0LEDL65MVN

NEGRO

LUZ DE DÍA 6 500 K

POTENCIA: AJUSTABLE: 60 W / 80 W / 100 W LUMENS: 13 000 lm  
IP: 65 VOLTS: 100-277 V ~

Vida útil: 30 000 h Tipo de lámpara: LED Integrado

Atenuable: No  
IRC: 80 Ángulo: 90°



## SECUNDA II

### • 150UF0LEDL65MVN

NEGRO

LUZ DE DÍA 6 500 K

POTENCIA: AJUSTABLE: 90 W / 120 W / 150 W LUMENS: 19 500 lm  
IP: 65 VOLTS: 100-277 V ~

Vida útil: 30 000 h Tipo de lámpara: LED Integrado

Atenuable: No  
IRC: 80 Ángulo: 90°



## SECUNDA III

### • 200UF0LEDL65MVN

NEGRO

LUZ DE DÍA 6 500 K

POTENCIA: AJUSTABLE: 120 W / 160 W / 200 W LUMENS: 26 000 lm  
IP: 65 VOLTS: 100-277 V ~

Vida útil: 30 000 h Tipo de lámpara: LED Integrado

Atenuable: No  
IRC: 80 Ángulo: 90°

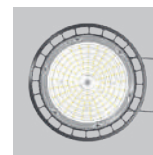

Distribución de LED's



Potencia Ajustable

► Ve cómo funciona este producto

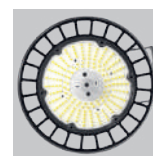
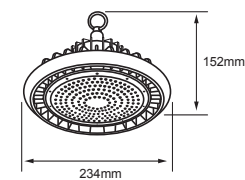

Distribución de LED's



Potencia Ajustable

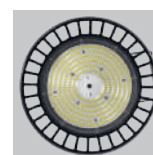
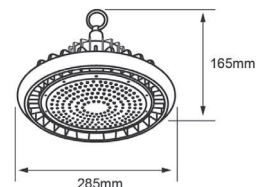

Distribución de LED's



Potencia Ajustable

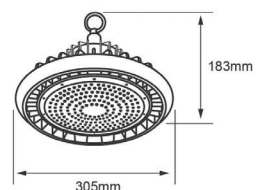



## REGOR I

• 100UFOLED65MVN

NEGRO

LUZ DE DÍA 6 500 K

POTENCIA: 100 W LUMENS: 10000 lm

IP: 65 VOLTS: 100-277 V ~

Vida útil: 30 000 h Tipo de lámpara: LED Integrado

Atenuable: No

IRC: 80 Ángulo: 90°

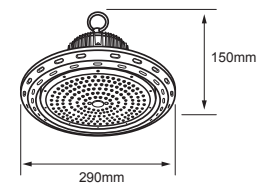

## REGOR II

• 150UFOLED65MVN

NEGRO

LUZ DE DÍA 6 500 K

POTENCIA: 150 W LUMENS: 15000 lm

IP: 65 VOLTS: 100-277 V ~

Vida útil: 30 000 h Tipo de lámpara: LED Integrado

Atenuable: No

IRC: 80 Ángulo: 90°

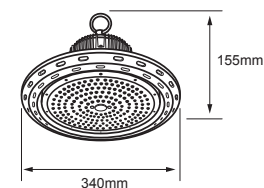

## REGOR III

• 200UFOLED65MVN

NEGRO

LUZ DE DÍA 6 500 K

POTENCIA: 200 W LUMENS: 20000 lm

IP: 65 VOLTS: 100-277 V ~

Vida útil: 30 000 h Tipo de lámpara: LED Integrado

Atenuable: No

IRC: 80 Ángulo: 90°

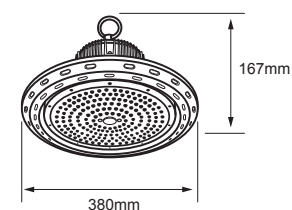





POTENCA II  
• 120UFOLED65MVN

NEGRO

LUZ DE DÍA 6 500 K

POTENCIA: 120 W LUMENS: 12800 lm  
VOLTS: 100-240 V ~

Vida útil: 20 000 h Tipo de lámpara: LED Integrado  
Tipo de base: E40  
Atenuable: No  
IRC: 80 Ángulo: 90°

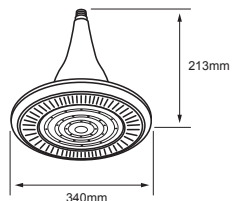

NUEVO

MOC I  
• 35LHBGLED65MVN

NEGRO

LUZ DE DÍA 6 500 K

POTENCIA: 35 W LUMENS: 4000 lm  
VOLTS: 100-277 V ~

Vida útil: 25 000 h Tipo de lámpara: LED Integrado  
Tipo de base: E27  
IRC: 80 Ángulo: 120 - 360°

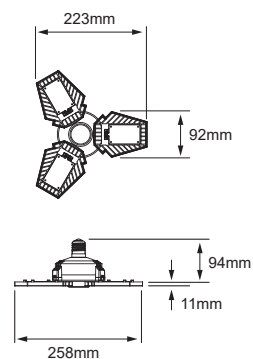

NUEVO

MOC II  
• 65LHBGLED65MVN

NEGRO

LUZ DE DÍA 6 500 K

POTENCIA: 65 W LUMENS: 8000 lm  
VOLTS: 100-277 V ~

Vida útil: 25 000 h Tipo de lámpara: LED Integrado  
Tipo de base: E27  
IRC: 80 Ángulo: 120 - 360°

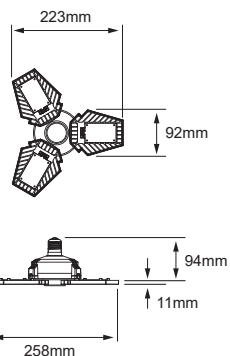

NUEVO

MOC III  
• 80LHBGLED65MVN

NEGRO

LUZ DE DÍA 6 500 K

POTENCIA: 80 W LUMENS: 10000 lm  
VOLTS: 100-277 V ~

Vida útil: 25 000 h Tipo de lámpara: LED Integrado  
Tipo de base: E27  
IRC: 80 Ángulo: 120 - 360°

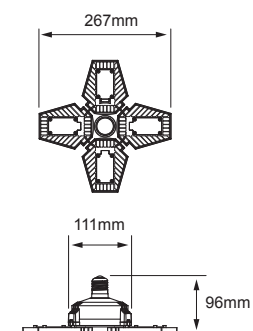



Lámpara Incluida

**NUEVO**

**DOFIDA**

• **42LFC120LED50MVG**

GRIS

LUZ BLANCA FRÍA 5 000 K

POTENCIA: **42 W** LUMENS: **7500 lm**  
VOLTS: **100-277 V ~**

Vida útil: **25 000 h** Tipo de lámpara: **Incluye Lámpara LED 42W**  
Tipo de base: **E27**  
Atenuable: **No**  
IRC: **80**

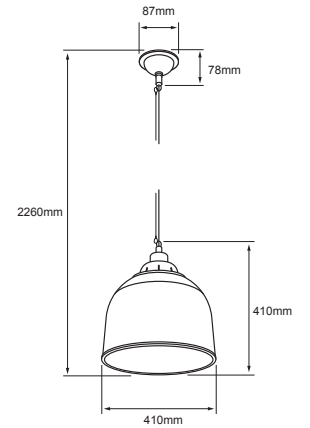

**POMPEYA II**

• **50LFC120LED65MVG**

GRIS

LUZ DE DÍA 6 500 K

POTENCIA: **50 W** LUMENS: **4500 lm**  
VOLTS: **100-240 V ~**

Vida útil: **25 000 h** Tipo de lámpara: **Incluye lámpara LED 50 W**  
Tipo de base: **E40**  
Atenuable: **No**  
IRC: **80** Ángulo: **140°**

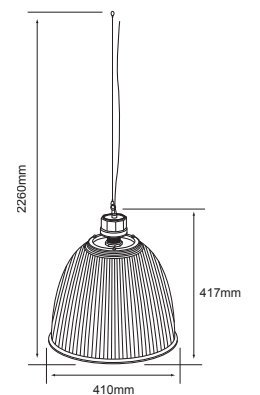



► *Diseñada para combinar  
estilo y funcionalidad*

EXTERIOR





**SOLUCIONES INNOVADORAS**  
PARA RESALTAR LA BELLEZA

Haz que tu hogar brille con nuestra increíble selección de iluminación exterior.

tecnolite®  
LA LUZ ES TUYA

# EXTERIOR HOSPITALIDAD

CREAMOS LA ATMÓSFERA









# 15 PLAFÓN EXTERIOR

Luminarias para colocarse sobre losa de concreto o cualquier estructura aparente, entre sus opciones podemos encontrar equipos para iluminación general con cuerpo difusor o también para iluminación focal. Luminarias con protección para exterior IP 54-65, ideales para exposición a la humedad.

## CARACTERÍSTICAS GENERALES DE PLAFÓN EXTERIOR

**Plafón exterior:** la luz se dirige únicamente hacia abajo, iluminación general que no genera sombras por lo cual nos permite realizar actividades específicas al exterior.

Las luminarias cuentan con la protección IP 54-65 la cual nos brinda la posibilidad de colocarlos al exterior, materiales de aluminio/policarbonato que son ideales para zonas costeras en donde los factores de humedad son muy altos.



En el caso de querer iluminar una superficie amplia, utilizar luminarias con difusor opalino para tener iluminación general de ambiente.



En el caso de querer controlar la luz en espacios más pequeños y crear puntos marcados, se recomienda utilizar luz focal.

## Modelo · ELARA

Totalmente protegido contra polvo. Totalmente sellado. **IP 65** Protegido contra chorros de agua a baja presión, el ingreso limitado de agua es permitido.

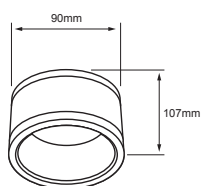

### ELARA I

• 15PTLLED1140MVCCTB

BLANCO

SELECCIONABLE: 3 000 K / 4 000 K / 6 500 K

POTENCIA: 15 W LUMENS: 1000 lm

IP: 65 VOLTS: 100-240 V ~

Vida útil: 50 000 h Tipo de lámpara: LED Integrado

Atenuable: NO

IRC: 80 Ángulo: 75°

NUEVO

• 15PTLLED1140MVCCTN

NEGRO

SELECCIONABLE: 3 000 K / 4 000 K / 6 500 K

## Modelo · LACERTA

Totalmente protegido contra polvo. Totalmente sellado. **IP 65** Protegido contra chorros de agua a baja presión, el ingreso limitado de agua es permitido.



### LACERTA

• PTLLED-1110/40/B

BLANCO

LUZ NEUTRA 4 000 K

POTENCIA: 9 W LUMENS: 800 lm

IP: 65 VOLTS: 100-240 V ~

Vida útil: 20 000 h Tipo de lámpara: LED Integrado

IRC: 80 Ángulo: 115°

• PTLLED-1110/65/B

BLANCO

LUZ DE DÍA 6 500 K

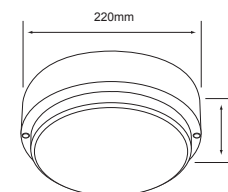

### ELARA II

• 25PTLLED1141MVCCTB

BLANCO

SELECCIONABLE: 3 000 K / 4 000 K / 6 500 K

POTENCIA: 25 W LUMENS: 2100 lm

IP: 65 VOLTS: 100-240 V ~

Vida útil: 50 000 h Tipo de lámpara: LED Integrado

Atenuable: NO

IRC: 80 Ángulo: 75°

NUEVO

• 25PTLLED1141MVCCTN

NEGRO

SELECCIONABLE: 3 000 K / 4 000 K / 6 500 K

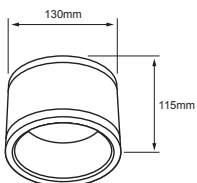

### ELARA III

• 35PTLLED1142MVCCTB

BLANCO

SELECCIONABLE: 3 000 K / 4 000 K / 6 500 K

POTENCIA: 35 W LUMENS: 3100 lm

IP: 65 VOLTS: 100-240 V ~

Vida útil: 50 000 h Tipo de lámpara: LED Integrado

Atenuable: NO

IRC: 80 Ángulo: 75°

NUEVO

• 35PTLLED1142MVCCTN

NEGRO

SELECCIONABLE: 3 000 K / 4 000 K / 6 500 K

### LACERTA I

• PTLLED-1120/40/B

BLANCO

LUZ NEUTRA 4 000 K

POTENCIA: 18 W LUMENS: 1500 lm

IP: 65 VOLTS: 100-240 V ~

Vida útil: 20 000 h Tipo de lámpara: LED Integrado

IRC: 80 Ángulo: 115°

• PTLLED-1120/65/B

BLANCO

LUZ DE DÍA 6 500 K

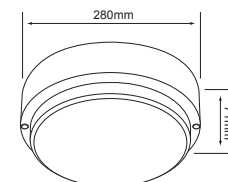

## Modelo · OKAB

IP  
54

Protección contra ingreso limitado de polvo. (No incluye materiales poligravoc)

Protección contra salpicaduras de gotas en todas direcciones, el ingreso de cantidades limitadas de agua es permitido.

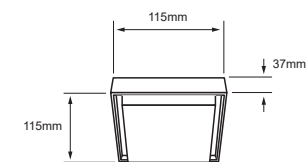

### OKAB I

• 15PTLLED1131CV30G

GRIS

LUZ CÁLIDA BRILLANTE 3 000 K

LUMENS: 810 lm

POTENCIA: 15 W

IP: 54 VOLTS: 127 V ~

• 15PTLLED1131CV65G

GRIS

LUZ DE DÍA 6 500 K

LUMENS: 920 lm

• 15PTLLED1131CV30N

NEGRO

LUZ CÁLIDA BRILLANTE 3 000 K

LUMENS: 760 lm

• 15PTLLED1131CV65N

NEGRO

LUZ DE DÍA 6 500 K

LUMENS: 870 lm

Vida útil: 15 000 h Tipo de lámpara: LED Integrado

Atenuable: NO

IRC: 80 Ángulo: 120°

► Vé cómo funciona este producto

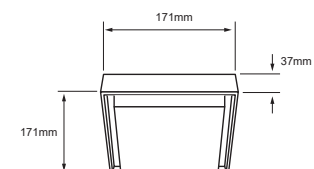

### OKAB II

• 24PTLLED1132CV30G

GRIS

LUZ CÁLIDA BRILLANTE 3 000 K

LUMENS: 1400 lm

POTENCIA: 24 W

IP: 54 VOLTS: 127 V ~

• 24PTLLED1132CV65G

GRIS

LUZ DE DÍA 6 500 K

LUMENS: 1550 lm

• 24PTLLED1132CV30N

NEGRO

LUZ CÁLIDA BRILLANTE 3 000 K

LUMENS: 1300 lm

• 24PTLLED1132CV65N

NEGRO

LUZ DE DÍA 6 500 K

LUMENS: 1460 lm

Vida útil: 15 000 h Tipo de lámpara: LED Integrado

Atenuable: NO

IRC: 80 Ángulo: 120°



# Modelo · NENQUE

IP 54  
Protección contra ingreso limitado de polvo. (No incluye materiales peligrosos)  
Protección contra salpicaduras de gotas en todas direcciones, el ingreso de cantidades limitadas de agua es permitido.



## NENQUE I

• 15PTLLED1131RV30G

GRIS

LUZ CÁLIDA BRILLANTE 3 000 K

LUMENS: 850 lm

POTENCIA: 15 W

IP: 54 VOLTS: 127 V ~

• 15PTLLED1131RV65G

GRIS

LUZ DE DÍA 6 500 K

LUMENS: 950 lm

• 15PTLLED1131RV30N

NEGRO

LUZ CÁLIDA BRILLANTE 3 000 K

LUMENS: 790 lm

• 15PTLLED1131RV65N

NEGRO

LUZ DE DÍA 6 500 K

LUMENS: 900 lm

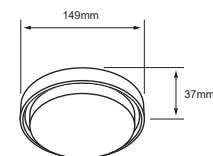

Vida útil: 15 000 h Tipo de lámpara: LED Integrado

Atenuable: NO

IRC: 80 Ángulo: 120°



## NENQUE II

• 24PTLLED1132RV30G

GRIS

LUZ CÁLIDA BRILLANTE 3 000 K

LUMENS: 1490 lm

POTENCIA: 24 W

IP: 54 VOLTS: 127 V ~

• 24PTLLED1132RV65G

GRIS

LUZ DE DÍA 6 500 K

LUMENS: 1670 lm

• 24PTLLED1132RV30N

NEGRO

LUZ CÁLIDA BRILLANTE 3 000 K

LUMENS: 1400 lm

• 24PTLLED1132RV65N

NEGRO

LUZ DE DÍA 6 500 K

LUMENS: 1600 lm

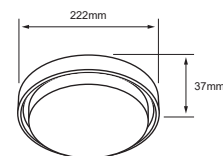

Vida útil: 15 000 h Tipo de lámpara: LED Integrado

Atenuable: NO

IRC: 80 Ángulo: 120°

## NENQUE III

• 35PTLLED1133RV65G

GRIS

LUZ DE DÍA 6 500 K

POTENCIA: 35 W LUMENS: 2570 lm

IP: 54 VOLTS: 127 V ~

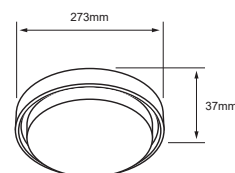

Vida útil: 15 000 h Tipo de lámpara: LED Integrado

Atenuable: NO

IRC: 80 Ángulo: 120°

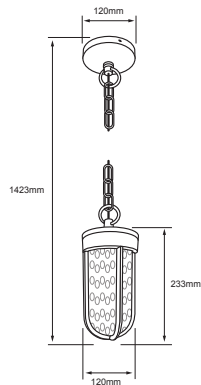

**LUNA**  
• 15FTLLED010MV30N  
NEGRO

LUZ CÁLIDA BRILLANTE 3 000 K  
POTENCIA: 15 W LUMENS: 700 lm  
IP: 65 VOLTS: 100-240 V ~

Vida útil: 15 000 h  
Tipo de lámpara: LED Integrado  
Atenuable: NO  
IRC: 80 Ángulo: 120°

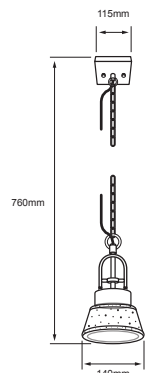

**JULIETA**  
• 6FTLLED012V30N  
NEGRO

LUZ CÁLIDA BRILLANTE 3 000 K  
POTENCIA: 6 W LUMENS: 350 lm  
IP: 44 VOLTS: 127 V ~

Vida útil: 30 000 h  
Tipo de lámpara: LED Integrado  
Atenuable: NO  
IRC: 90 Ángulo: 70°

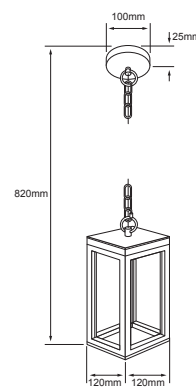
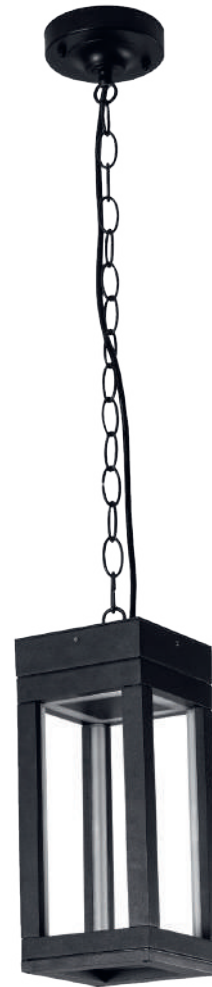

**NUEVO**  
**SEPTANS II**  
• 12FTLLED014MV30N  
NEGRO

LUZ CÁLIDA BRILLANTE 3 000 K  
POTENCIA: 12 W LUMENS: 500 lm  
IP: 54 VOLTS: 100-240 V ~

Vida útil: 30 000 h  
Tipo de lámpara: LED Integrado  
IRC: 80 Ángulo: 350°



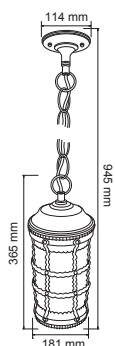

**TERME I**  
• FTL-4101/BA

BRONCE ANTIGUO

POTENCIA: 60 W máx.  
TIPO DE LÁMPARA SUGERIDA: Filamento LED  
IP: 44 VOLTS: 100-240 V ~

Tipo de lámpara: Opcional (No incluida)  
Tipo de base: E27

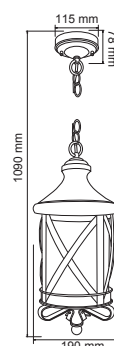

**ROMA II**  
• FTL-4001/BA

BRONCE ANTIGUO

POTENCIA: 60 W máx.  
TIPO DE LÁMPARA SUGERIDA: Filamento LED  
IP: 44 VOLTS: 100-240 V ~

Tipo de lámpara: Opcional (No incluida)  
Tipo de base: E27

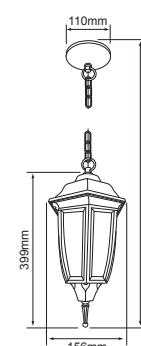

**SANTIAGO**  
• FTL-6003/N

NEGRO

POTENCIA: 60 W máx.  
TIPO DE LÁMPARA SUGERIDA: Filamento LED  
IP: 44 VOLTS: 100-240 V ~

Tipo de lámpara: Opcional (No incluida)  
Tipo de base: E27

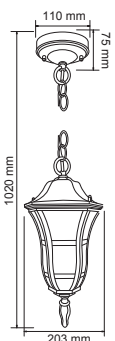

**RONDA I**  
• FTL-3801/BA

BRONCE ANTIGUO

POTENCIA: 60 W máx.  
TIPO DE LÁMPARA SUGERIDA: Filamento LED  
IP: 44 VOLTS: 100-240 V ~

Tipo de lámpara: Opcional (No incluida)  
Tipo de base: E27



B



CF



N

**SIENA II**  
• FTL-7356/B

BLANCO

POTENCIA: 60 W máx.  
TIPO DE LÁMPARA SUGERIDA: Filamento LED  
IP: 44 VOLTS: 100-240 V ~

Tipo de lámpara: Opcional (No incluida)  
Tipo de base: E27

• FTL-7356/CF

CAFÉ

• FTL-7356/N

NEGRO

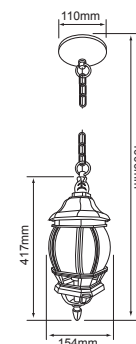



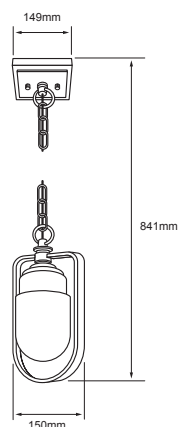

**EL NATH**  
• 60FTL4120MVN  
NEGRO

POTENCIA: 60 W máx.  
TIPO DE LÁMPARA SUGERIDA: Filamento LED  
IP: 44 VOLTS: 100-240 V ~

Tipo de lámpara: Opcional (No incluida)  
Tipo de base: E27  
Atenuable: NO

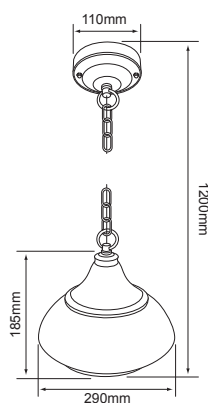

**GIEDI**  
• FTL-3426/BA  
BRONCE ANTIGUO

POTENCIA: 60 W máx.  
TIPO DE LÁMPARA SUGERIDA: Filamento LED  
IP: 44 VOLTS: 100-240 V ~

Tipo de lámpara: Opcional (No incluida)  
Tipo de base: E27

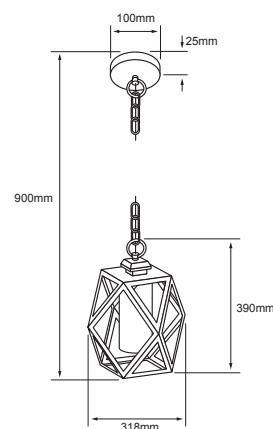

**NUEVO**  
**ALTER III**  
• 60FTL3433MVCA  
NEGRO/AMBAR

POTENCIA: 60 W máx.  
TIPO DE LÁMPARA SUGERIDA: Filamento LED  
IP: 54 VOLTS: 100-240 V ~

Tipo de lámpara: Opcional (No incluida)  
Tipo de base: E27





**NUEVO**

**FESTON**

• **24GUIRLEDMV27N**

NEGRO

LUZ CÁLIDA SUAVE 2 700 K

POTENCIA: 24 W LUMENS: 1200 lm IP: 65  
VOLTS: 100-240 V ~

Vida útil: 15 000 h Tipo de lámpara: **LED Integrado**  
Atenuable: **No** IRC: **80** Ángulo: **240°**  
Longitud de guirnalda: **14 metros**  
Interconexión hasta 6 guirnaldas

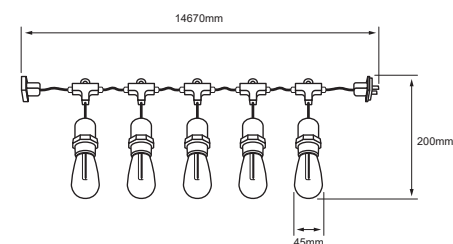



tecnolite®  
LA LUZ ES TUYA

# EXTERIOR ARQUITECTÓNICO

CREAMOS LA ATMÓSFERA









# 6 SOLARES

Luminarias con protección para exterior IP 44, 54 y 65, se caracterizan por tener un ángulo de emisión abierto, siendo una luz muy general que no genera sombras muy marcadas, ideal para los espacios donde no se cuenta con una salida eléctrica y se busca ahorrar en el consumo de energía.

## CARACTERÍSTICAS GENERALES DE SOLARES

Las luminarias cuentan con una batería recargable capaz de brindar hasta 750 ciclos de carga y descarga, misma batería nos ofrece diferentes modos de operación configurables hasta 12 horas continuas de iluminación.

Realizar la carga inicial de 12 a 24 depende el modelo para que la batería trabaje en sus óptimas condiciones, los paneles solares pueden cargarse con luz indirecta pero el tiempo de carga será mayor.

Se recomienda limpiar el panel solar cada 4 meses con un paño húmedo-seco, sin solventes, en un horario por la mañana o al caer la noche para evitar choques térmicos.



En el caso de querer iluminar una superficie amplia, utilizar ángulos más abiertos como  $120^\circ$  para tener una cobertura en todo el espacio, siempre y cuando considerando la altura de instalación.



Para iluminación decorativa o de cortesía, como jardines o balcones utilizar un ángulo cerrado como  $90^\circ$  con temperatura de color cálida para darle un toque especial a estos espacios.



► Vé cómo funciona este producto

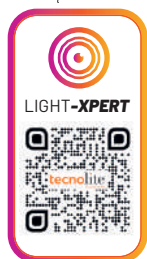

► Vé cómo funciona este producto

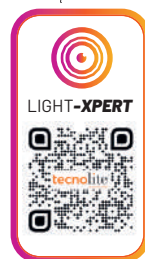

## PERDITA

• 7SOLLED19VCD30G

GRIS

LUZ CÁLIDA BRILLANTE 3 000 K  
POTENCIA: 7.5 W LUMENS: 500 lm  
IP: 54 VOLTS: 3.7 VCD

Tipo de lámpara: LED Integrado

Atenuable: No

IRC: 80 Ángulo: 270°

Tiempo promedio de descarga: 8h dependiendo factores variantes

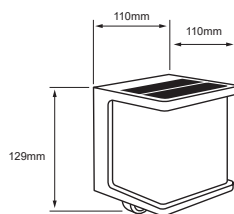

## OFELIA

• 3SOLLED18VCD30G

GRIS

LUZ CÁLIDA BRILLANTE 3 000 K  
POTENCIA: 3 W LUMENS: 300 lm  
IP: 54 VOLTS: 3.7 VCD

Tipo de lámpara: LED Integrado

Atenuable: No

IRC: 80 Ángulo: 132°

Tiempo promedio de descarga: 8h dependiendo factores variantes

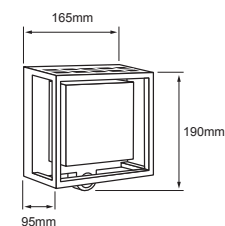

NUEVO

## WAZ

• 16SOLLED42DC30G

GRIS OSCURO

LUZ CÁLIDA BRILLANTE 3 000 K  
POTENCIA: 16.5 W LUMENS: 1,100 lm  
IP: 54 VOLTS: 3.7 VCD

Tipo de lámpara: LED Integrado

IRC: 80 Ángulo: 138°

Incluye 2 Baterías recargables de litio 3.7 V 2 200 mAh cada una, panel solar y sensor de movimiento. Tiempo promedio de descarga: 8h dependiendo factores variantes

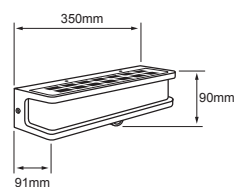

NUEVO

## ILIAKO

• 8SOLLED48DC30N

NEGRO

LUZ CÁLIDA BRILLANTE 3 000 K  
POTENCIA: 8.5 W LUMENS: 450 lm  
IP: 44 VOLTS: 3.7 VCD

Tipo de lámpara: LED Integrado

IRC: 80 Ángulo: 113°

Tiempo promedio de descarga: 8h dependiendo factores variantes

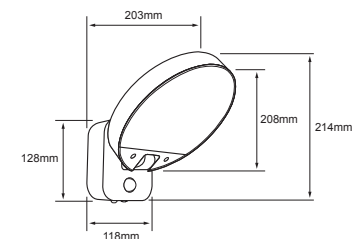



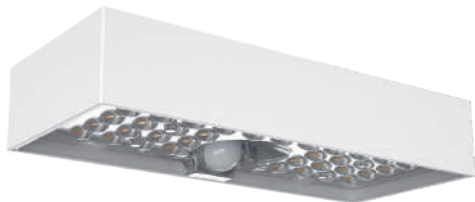
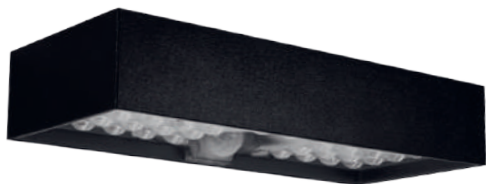

## FRANZ

• 6SOLLED30VCD65B

BLANCO

LUZ DE DÍA 6 500 K

POTENCIA: 6 W LUMENS: 800 lm  
IP: 65 VOLTS: 3.7 VCD

Tipo de lámpara: **LED Integrado**  
IRC: 85 Ángulo: 140°

Tiempo promedio de descarga: 8h dependiendo factores variantes.

• 6SOLLED30VCD65N

NEGRO

LUZ DE DÍA 6 500 K

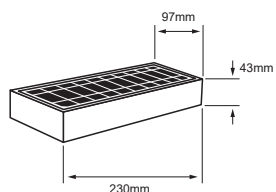

Efecto de Luz



NUEVO

## XAMI

• 8SOLLED40DC30N

NEGRO

LUZ CÁLIDA BRILLANTE 3 000 K

POTENCIA: 8 W LUMENS: 800 lm  
IP: 44 VOLTS: 3.7 VCD

Tipo de lámpara: **LED Integrado**  
IRC: 85 Ángulo: 87°

Tiempo promedio de descarga: 8h dependiendo factores variantes.

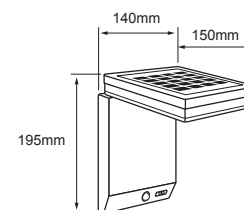

NUEVO

## SONKRA

• 2SOLLED47DC27N

NEGRO

LUZ CÁLIDA BRILLANTE 2 700 K

POTENCIA: 1.5 W LUMENS: 150 lm  
IP: 44 VOLTS: 3.7 VCD

Tipo de lámpara: **Incluye lámpara LED 3.7 VCD**  
Atenuable: **No** IRC: 80 Ángulo: 128°

Panel solar independiente con 2.8 metros de cables.  
Tiempo promedio de descarga: 8h dependiendo factores variantes.

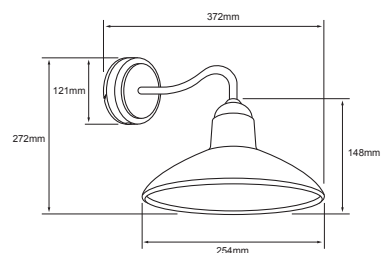
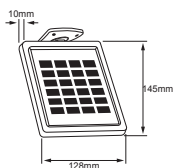

NUEVO

## SHAMSI

• 2SOLLED49DC27N

NEGRO

LUZ CÁLIDA BRILLANTE 2 700 K

POTENCIA: 1.5 W LUMENS: 100 lm  
IP: 44 VOLTS: 3.7 VCD

Tipo de lámpara: **Incluye lámpara LED 3.7 VCD**  
Atenuable: **No** IRC: 80 Ángulo: 240°

Tiempo promedio de descarga: 8h dependiendo factores variantes.

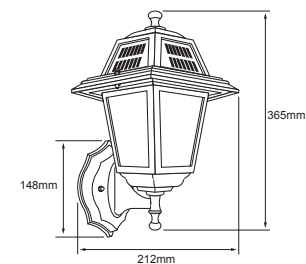

► *Ve cómo funciona este producto*

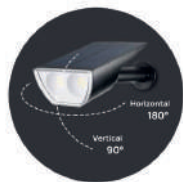

## PORTIA

- **1SOLLED21VCD30N**

NEGRO

LUZ CÁLIDA BRILLANTE 3 000 K  
 POTENCIA: 1.5 W LUMENS: 150 lm  
 IP: 65 VOLTS: 3.7 VCD

Tipo de lámpara: **LED Integrado**  
 Atenuable: **No**  
 IRC: **80** Ángulo: **90°**

Tiempo promedio de descarga: 8h dependiendo factores variantes.

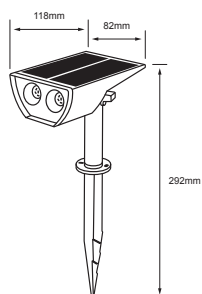

NUEVO

## HORNA

- **1SOLLED28DC30N**

NEGRO

LUZ CÁLIDA BRILLANTE 3 000 K  
 POTENCIA: 1 W LUMENS: 40-90 lm  
 IP: 65 VOLTS: 3.2 VCD

Tipo de lámpara: **LED Integrado**  
 IRC: **70** Ángulo: **30°**

Panel solar independiente con 3 metros de cable hacia el reflector.  
 Tiempo promedio de descarga: 8h dependiendo factores variantes.

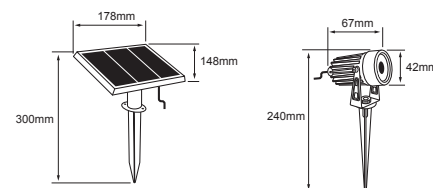

Doble aplicación:  
 Estaca/Sobreponer

NUEVO

## ZOLBENE I

- **1SOLLED43DC30N**

NEGRO

LUZ CÁLIDA BRILLANTE 3 000 K  
 POTENCIA: 1.3 W LUMENS: 145 lm  
 IP: 44 VOLTS: 3.7 VCD

Tipo de lámpara: **LED Integrado**  
 IRC: **80**

Incluye batería interna recargable de litio 3.7 V 1200 mAh. Panel solar. Tiempo promedio de descarga: 8h dependiendo factores variantes. Dirigible vertical.

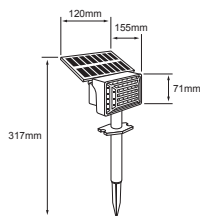

Doble aplicación:  
 Estaca/Sobreponer

NUEVO

## ZOLBENE II

- **1SOLLED44DC30N**

NEGRO

LUZ CÁLIDA BRILLANTE 3 000 K  
 POTENCIA: 1.3 W LUMENS: 155 lm  
 IP: 44 VOLTS: 3.7 VCD

Tipo de lámpara: **LED Integrado**  
 IRC: **80**

Incluye batería interna recargable de litio 3.7 V 1200 mAh. Panel solar. Tiempo promedio de descarga: 8h dependiendo factores variantes. Dirigible horizontal.

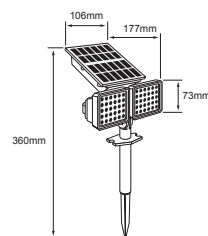

Doble aplicación:  
 Estaca/Sobreponer

NUEVO

## ZOLBENE III

- **1SOLLED45DC30N**

NEGRO

LUZ CÁLIDA BRILLANTE 3 000 K  
 POTENCIA: 1.6 W LUMENS: 130 lm  
 IP: 44 VOLTS: 3.7 VCD

Tipo de lámpara: **LED Integrado**  
 IRC: **80**

Incluye batería interna recargable de litio 3.7 V 1200 mAh. Panel solar. Tiempo promedio de descarga: 8h dependiendo factores variantes. Dirigible vertical.

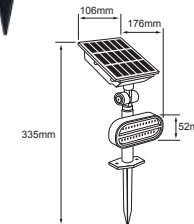

► Vea cómo funciona este producto



## CAMELO

• 20SOLLED132VCD65N

NEGRO

LUZ DE DÍA 6 500 K

POTENCIA: 20 W LUMENS: 1000 lm  
IP: 65 VOLTS: 3.2 VCD

Tipo de lámpara: LED Integrado  
Atenuable: No  
IRC: 70 Ángulo: 120°  
Tiempo promedio de descarga: 8h dependiendo factores variantes.

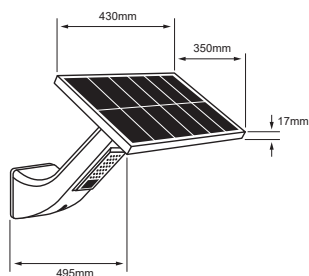

NUEVO

## HAMAL

• 1SOLLED29DC30N

NEGRO/SANTÍN

LUZ CÁLIDA BRILLANTE 3 000 K

POTENCIA: 0.8 W LUMENS: 42-144 lm  
IP: 65 VOLTS: 3.7 VCD

Tipo de lámpara: LED Integrado  
Atenuable: No  
IRC: 80 Ángulo: 30°  
Incluye control remoto  
Tiempo promedio de descarga: 8h dependiendo factores variantes.

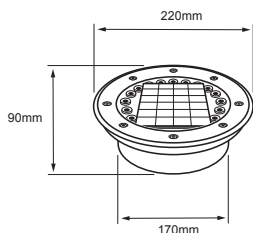

NUEVO

## PRIOR

• 5SOLLED41DC30N

NEGRO

LUZ CÁLIDA BRILLANTE 3 000 K  
POTENCIA: 5 W LUMENS: 480 lm  
IP: 44 VOLTS: 3.7 VCD

Tipo de lámpara: LED Integrado  
Atenuable: No  
IRC: 80 Ángulo: 130°  
Incluye batería interna recargable de litio 3.7 V 1 200 mAh  
Panel solar y puerto USB tipo C para carga,  
Tiempo de descarga-intensidad: Baja: 30 h, Media: 20 h, Alta: 7 h.  
Tiempo promedio de descarga: 8h dependiendo factores variantes.

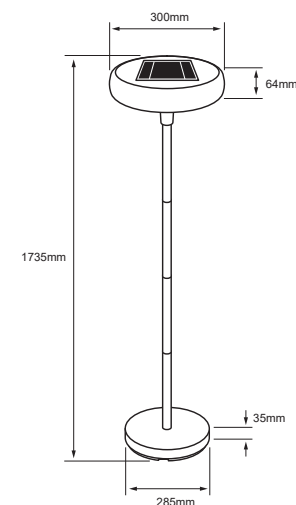



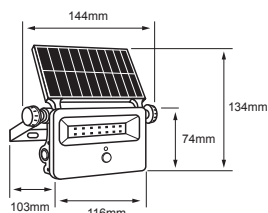

## JOHAN

### • 16SOLLED14VCD65N

NEGRO

LUZ DE DÍA 6 500 K

POTENCIA: 16 W LUMENS: 1600 lm  
IP: 65 VOLTS: 3.7 VCD

Tipo de lámpara: **LED Integrado**

Atenuable: **No**

IRC: **80** Ángulo: **120°**

Tiempo promedio de descarga: 8h dependiendo factores variantes.

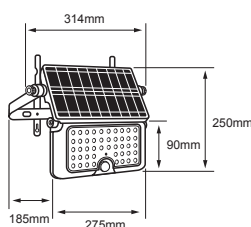

## GOMEA

### • 10SOLLED32VCD65N

NEGRO

LUZ DE DÍA 6 500 K

POTENCIA: 10 W LUMENS: 1150 lm  
IP: 65 VOLTS: 7.4 VCD

Tipo de lámpara: **LED Integrado**

IRC: **80** Ángulo: **90°**

Tiempo promedio de descarga: 8h dependiendo factores variantes.



► *Vé cómo funciona este producto*

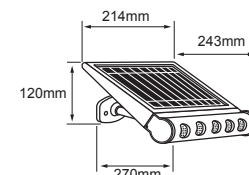

## ELBA

### • 8SOLLED31VCD65N

NEGRO

LUZ DE DÍA 6 500 K

POTENCIA: 8 W LUMENS: 950 lm  
IP: 65 VOLTS: 3.7 VCD

Tipo de lámpara: **LED Integrado**

IRC: **85** Ángulo: **120°**

Tiempo promedio de descarga: 8h dependiendo factores variantes.



► *Vé cómo funciona este producto*

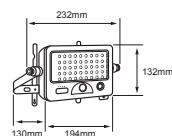

## INTAN I

### • 10SOLLED34VCD65N

NEGRO

LUZ DE DÍA 6 500 K

POTENCIA: 10 W LUMENS: 1100 lm  
IP: 65 VOLTS: 3.7 VCD

Tipo de lámpara: **LED Integrado**

IRC: **80** Ángulo: **90°**

Tiempo promedio de descarga: 8h dependiendo factores variantes.

Panel solar independiente con 3 metros de cable hacia el reflector.

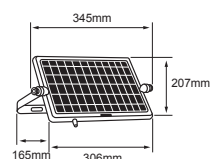

► *Vé cómo funciona este producto*



## INTAN II

### • 30SOLLED33VCD65N

NEGRO

LUZ DE DÍA 6 500 K

POTENCIA: 30 W LUMENS: 4500 lm  
IP: 65 VOLTS: 6.4 VCD

Tipo de lámpara: **LED Integrado**

IRC: **80** Ángulo: **120°**

Tiempo promedio de descarga: 8h dependiendo factores variantes.

Incluye control remoto. Panel solar independiente con 5 metros de cable hacia el reflector.

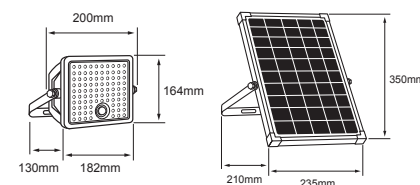





Efecto de Luz

## TORCULAR I

• 10HLED1156MV30N

NEGRO

LUZ CÁLIDA BRILLANTE 3 000 K  
POTENCIA: 10 W LUMENS: 366 lm  
IP: 54 VOLTS: 100-240 V ~

Vida útil: 30 000 h Tipo de lámpara: LED Integrado

Atenuable: No

IRC: 80 Ángulo: 131°

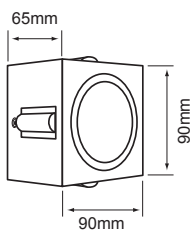

► Ve cómo funciona este producto



Efecto de Luz



## VERITATE II

• 6HLED1159MV30N

NEGRO

LUZ CÁLIDA BRILLANTE 3 000 K  
POTENCIA: 6 W LUMENS: 394 lm  
IP: 54 VOLTS: 100-240 V ~

Vida útil: 30 000 h Tipo de lámpara: LED Integrado

Atenuable: No

IRC: 80 Ángulo: 55°

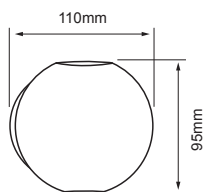

Efecto de Luz



## VERITATE I

• 4HLED1158MV30N

NEGRO

LUZ CÁLIDA BRILLANTE 3 000 K  
POTENCIA: 4 W LUMENS: 209 lm  
IP: 54 VOLTS: 100-240 V ~

Vida útil: 30 000 h Tipo de lámpara: LED Integrado

Atenuable: No

IRC: 80 Ángulo: 113°

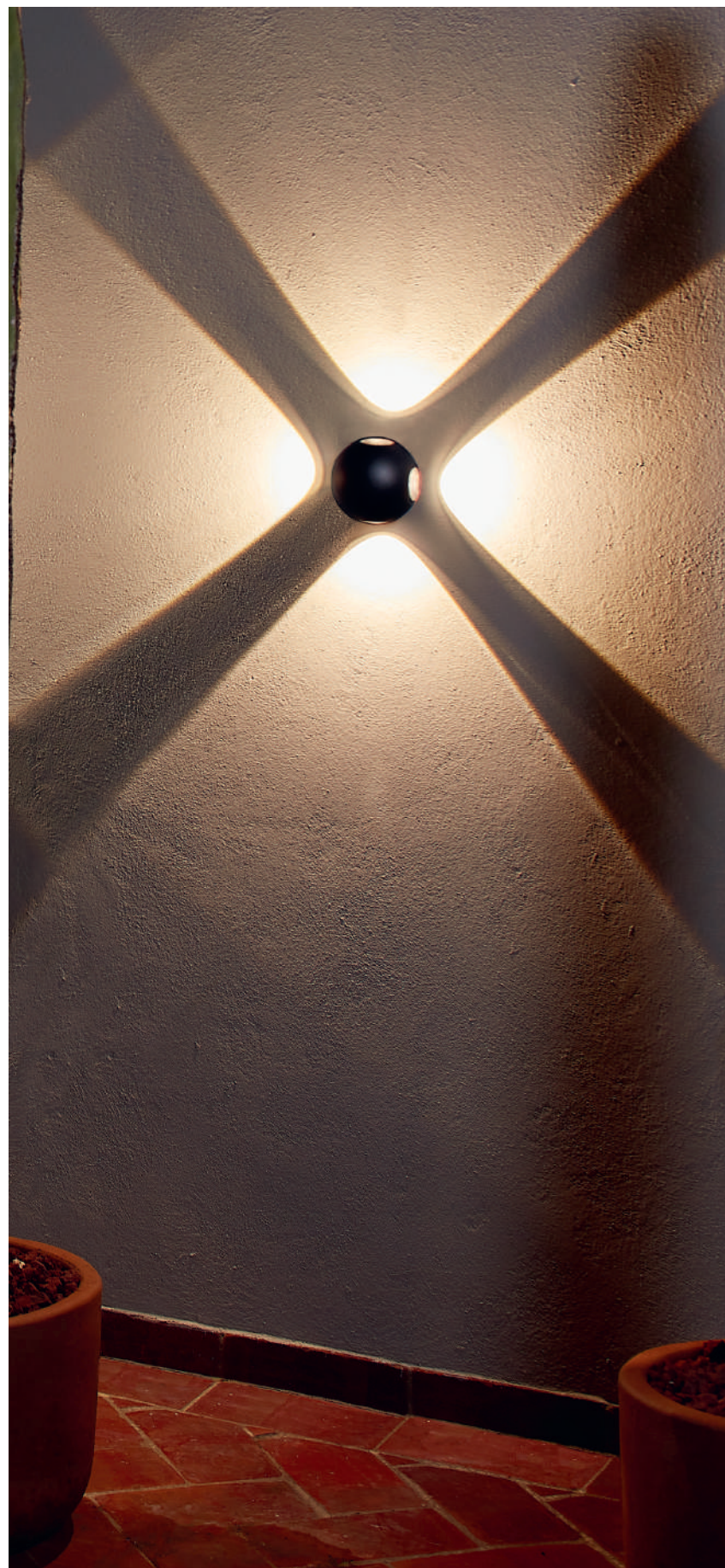
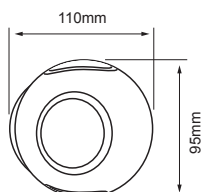





Efecto de Luz  
Ángulo ajustable de  
15°-120°



**NUEVO**

## PIRQA

• 10HLED401MV30N

NEGRO

LUZ CÁLIDA BRILLANTE 3 000 K  
POTENCIA: 10 W LUMENS: 800 lm  
IP: 65 VOLTS: 100-240 V ~

Vida útil: 50 000 h Tipo de lámpara: LED Integrado  
Atenuable: No  
IRC: 80 Ángulo: Ajustable 15°-120°

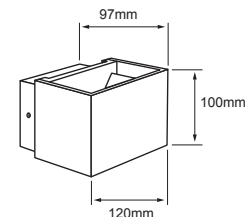

Efecto de Luz



**NUEVO**

## MOORE

• 15HLED1174MVCCN

NEGRO

SELECCIONABLE: 3 000 K / 4 000 K / 6 500 K  
POTENCIA: 15 W LUMENS: 1000-1260 lm  
IP: 65 VOLTS: 100-240 V ~

Vida útil: 50 000 h Tipo de lámpara: LED Integrado  
Atenuable: No  
IRC: 80 Ángulo: 90°

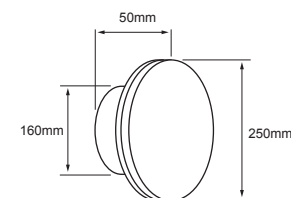

Efecto de Luz



**NUEVO**

## BAN

• 12HLED426MV30N

NEGRO

LUZ CÁLIDA BRILLANTE 3 000 K  
POTENCIA: 12.5 W LUMENS: 800 lm  
IP: 44 VOLTS: 100-277 V ~

Vida útil: 30 000 h Tipo de lámpara: LED Integrado  
Atenuable: No IRC: 80 Ángulo: Arriba: 80° / 30° / 18° / 21°; Abajo: 100°

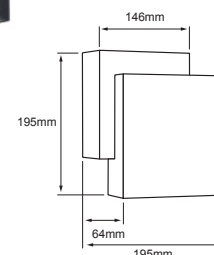





**NUEVO**

**MURI I**

• 20HLED1192V30G

GRISOSCURO

LUZ CÁLIDA BRILLANTE 3 000 K  
POTENCIA: 20 W LUMENS: 1500 lm  
IP: 54 VOLTS: 127 V ~

Vida útil: 30 000 h Tipo de lámpara: LED Integrado  
Atenuable: No IRC: 80 Ángulo: 130°

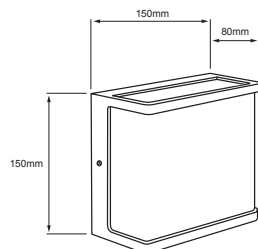

**NUEVO**

**MURI II**

• 15HLED1191V30G

GRISOSCURO

LUZ CÁLIDA BRILLANTE 3 000 K  
POTENCIA: 15.5 W LUMENS: 1200 lm  
IP: 54 VOLTS: 127 V ~

Vida útil: 30 000 h Tipo de lámpara: LED Integrado  
Atenuable: No IRC: 80 Ángulo: 168°

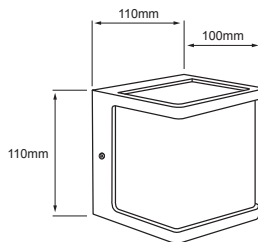

Efecto de Luz



**NUEVO**

**ARIETIS**

• 10HLED1161MV30N

NEGRO

LUZ CÁLIDA BRILLANTE 3 000 K  
POTENCIA: 10 W LUMENS: 500 lm  
IP: 65 VOLTS: 100-240 V ~

Vida útil: 30 000 h Tipo de lámpara: LED Integrado  
Atenuable: No IRC: 80 Ángulo: 65°

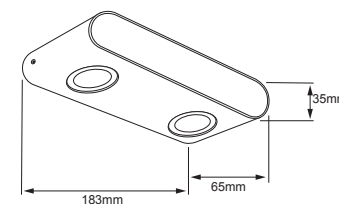

Efecto de Luz



**NUEVO**

**GIDI**

• 14HLED944V30G

GRISOSCURO

LUZ CÁLIDA BRILLANTE 3 000 K  
POTENCIA: 14 W LUMENS: 1100 lm  
IP: 54 VOLTS: 127 V ~

Vida útil: 30 000 h Tipo de lámpara: LED Integrado  
Atenuable: No IRC: 80 Ángulo: 114°

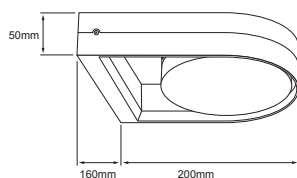

**NUEVO**

**CINCEL**

• 10HLED1183MV30N

NEGRO

LUZ CÁLIDA BRILLANTE 3 000 K  
POTENCIA: 10 W LUMENS: 900 lm  
IP: 65 VOLTS: 100-240 V ~

Vida útil: 30 000 h Tipo de lámpara: LED Integrado  
Atenuable: No IRC: 80 Ángulo: 122°

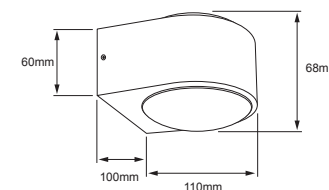



**NUEVO**

W A N D

• 11HLED1055VCCG

GRIS OSCURO

SELECCIONABLE: 3 000 K / 4 000 K  
 POTENCIA: 11 W LUMENS: 950 lm  
 IP: 44 VOLTS: 127 V ~

Vida útil: 30 000 h Tipo de lámpara: LED Integrado  
 Atenuable: No IRC: 80 Ángulo: 80°

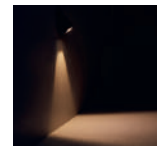
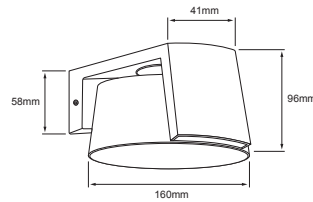

Efecto de Luz



**NUEVO**

C E F E O

• 3HLED918MV30N

NEGRO

LUZ CÁLIDA BRILLANTE 3 000 K  
 POTENCIA: 3 W LUMENS: 125 lm  
 IP: 65 VOLTS: 100-240 V ~

Vida útil: 30 000 h Tipo de lámpara: LED Integrado  
 Atenuable: No  
 IRC: 80 Ángulo: 67°

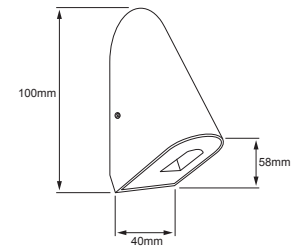

**NUEVO**

C R U C I S

• 6HLED423MV30N

NEGRO

LUZ CÁLIDA BRILLANTE 3 000 K  
 POTENCIA: 6 W LUMENS: 600 lm  
 IP: 54 VOLTS: 100-240 V ~

Vida útil: 30 000 h Tipo de lámpara: LED Integrado  
 Atenuable: No  
 IRC: 80 Ángulo: 58°

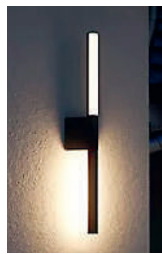
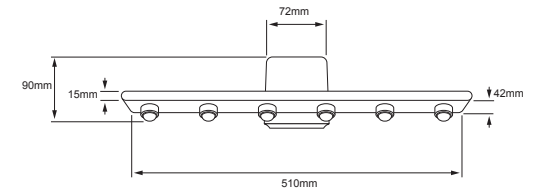

Efecto de Luz



**NUEVO**

H A Y I T

• 12HLED1457V30G

GRIS OSCURO

LUZ CÁLIDA BRILLANTE 3 000 K  
 POTENCIA: 12.5 W LUMENS: 1000 lm  
 IP: 44 VOLTS: 127 V ~

Vida útil: 30 000 h Tipo de lámpara: LED Integrado  
 Atenuable: No IRC: 80 Ángulo: 138°  
 Fuentes luz giratorias independientes 170°

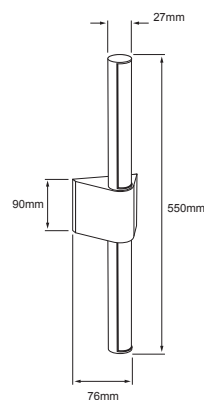

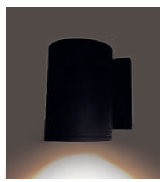

Efecto de Luz



**NUEVO**

### BANGO I

• 12HLED420MV30N

NEGRO

LUZ CÁLIDA BRILLANTE 3 000 K

POTENCIA: 12 W LUMENS: 800 lm

IP: 65 VOLTS: 100-240 V ~

Vida útil: 15 000 h Tipo de lámpara: LED Integrado

Atenuable: No

IRC: 80 Ángulo: 80°

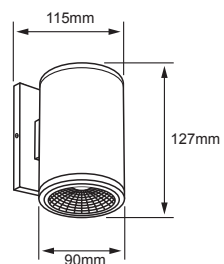

Efecto de Luz



**NUEVO**

### BANGO II

• 24HLED420MV30N

NEGRO

LUZ CÁLIDA BRILLANTE 3 000 K

POTENCIA: 24 W LUMENS: 1600 lm

IP: 65 VOLTS: 100-240 V ~

Vida útil: 15 000 h Tipo de lámpara: LED Integrado

Atenuable: No

IRC: 80 Ángulo: 280°

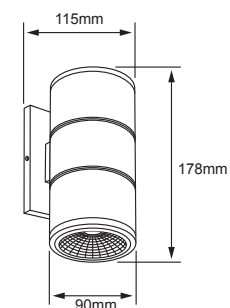

Efecto de Luz



**NUEVO**

### BANGO III

• 24HLED421MV30N

NEGRO

LUZ CÁLIDA BRILLANTE 3 000 K

POTENCIA: 24 W LUMENS: 1600 lm

IP: 65 VOLTS: 100-240 V ~

Vida útil: 15 000 h Tipo de lámpara: LED Integrado

Atenuable: No

IRC: 80 Ángulo: 280°

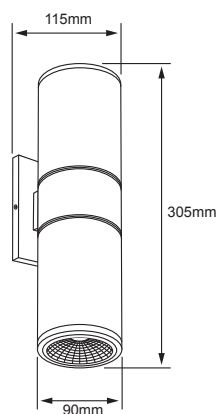

**NUEVO**

### MORIAH

• 20HLED1076MV30N

NEGRO

LUZ CÁLIDA BRILLANTE 3 000 K

POTENCIA: 20 W LUMENS: 1500 lm

IP: 65 VOLTS: 100-240 V ~

Vida útil: 30 000 h Tipo de lámpara: LED Integrado

Atenuable: No

IRC: 80 Ángulo: 20°

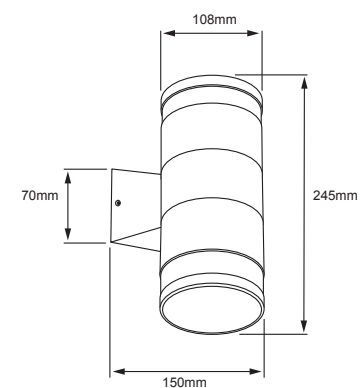





Efecto de Luz



**NUEVO**

VEGG

• 10HLED1186MV30N

NEGRO

LUZ CÁLIDA BRILLANTE 3 000 K  
POTENCIA: 10 W LUMENS: 700 lm  
IP: 54 VOLTS: 100-240 V ~

Vida útil: 15 000 h Tipo de lámpara: LED Integrado  
Atenuable: No  
IRC: 80 Ángulo: 60°

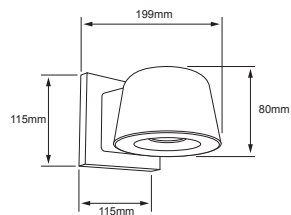

Efecto de Luz



OPHIUCHI II

• 6HLED428MV30N

NEGRO

LUZ CÁLIDA BRILLANTE 3 000 K  
POTENCIA: 6 W LUMENS: 159 lm  
IP: 54 VOLTS: 100-240 V ~

Vida útil: 30 000 h Tipo de lámpara: LED Integrado  
Atenuable: No  
IRC: 80 Ángulo: 67°

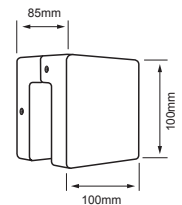

Efecto de Luz



**NUEVO**

KEENYA I

• 10HLED848MV30N

NEGRO

LUZ CÁLIDA BRILLANTE 3 000 K  
POTENCIA: 10 W LUMENS: 700 lm  
IP: 54 VOLTS: 100-240 V ~

Vida útil: 15 000 h Tipo de lámpara: LED Integrado  
Atenuable: No  
IRC: 80 Ángulo: 75°

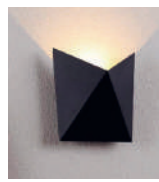
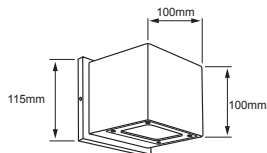

Efecto de Luz



TITAWIN

• 09HLED923MV30N

NEGRO

LUZ CÁLIDA BRILLANTE 3 000 K  
POTENCIA: 9 W LUMENS: 759 lm  
IP: 54 VOLTS: 100-240 V ~

Vida útil: 30 000 h Tipo de lámpara: LED Integrado  
Atenuable: No  
IRC: 80 Ángulo: 97°

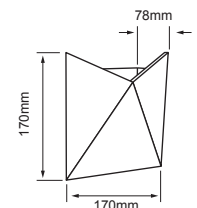

Efecto de Luz

**NUEVO**

KEENYA II

• 20HLED848MV30N

NEGRO

LUZ CÁLIDA BRILLANTE 3 000 K  
POTENCIA: 20 W LUMENS: 1400 lm  
IP: 54 VOLTS: 100-240 V ~

Vida útil: 15 000 h Tipo de lámpara: LED Integrado  
Atenuable: No  
IRC: 80 Ángulo: 240°

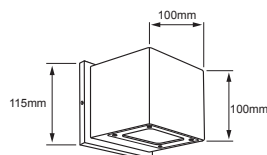



Efecto de Luz



## CINTU II

• 10HLED191MV30N

NEGRO

LUZ CÁLIDA BRILLANTE 3 000 K  
POTENCIA: 10 W LUMENS: 650 lm  
IP: 54 VOLTS: 100-240 V ~

Vida útil: 20 000 h Tipo de lámpara: LED Integrado  
Atenuable: No  
IRC: 80 Ángulo: 38 / 96°

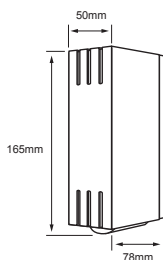

Efecto de Luz



## FANG

• 12HLED416MV30N

NEGRO

LUZ CÁLIDA BRILLANTE 3 000 K  
POTENCIA: 12 W LUMENS: 600 lm  
IP: 54 VOLTS: 100-240 V ~

Vida útil: 15 000 h Tipo de lámpara: LED Integrado  
Atenuable: No  
IRC: 70 Ángulo: 98°

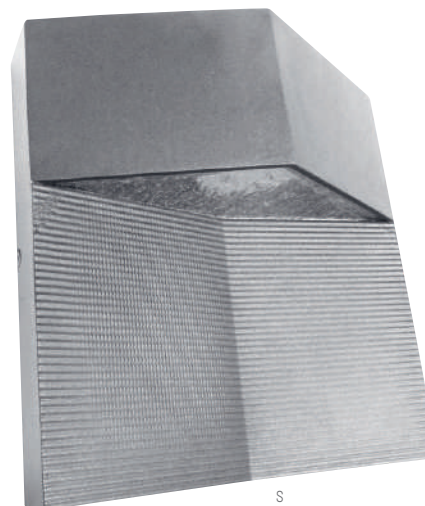
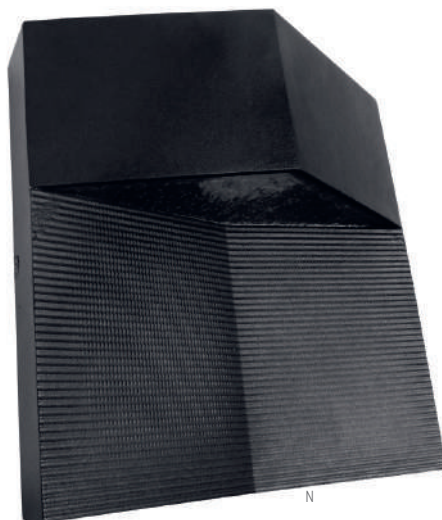
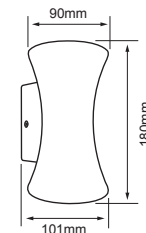

## SPECTRUM

• HLED-921/N

NEGRO

LUZ CÁLIDA BRILLANTE 3 000 K  
POTENCIA: 8 W LUMENS: 400 lm  
IP: 55 VOLTS: 100-240 V ~

Vida útil: 15 000 h Tipo de lámpara: LED Integrado  
Atenuable: No  
IRC: 80 Ángulo: 65°

• HLED-921/S

SATINADO

LUZ CÁLIDA BRILLANTE 3 000 K

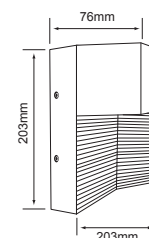



Fuente de Luz giratoria



Fuente de Luz giratoria



## TANIA I

• 10HLED123MV30N

NEGRO

LUZ CÁLIDA BRILLANTE 3 000 K  
 POTENCIA: 10 W LUMENS: 1200 lm  
 IP: 65 VOLTS: 100-240 V ~

Vida útil: 50 000 h Tipo de lámpara: LED Integrado  
 Atenuable: No  
 IRC: 80 Ángulo: 90°  
 Dirigible

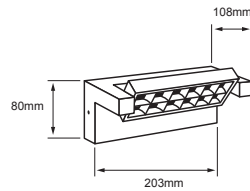

## TANIA II

• 18HLED123MV30N

NEGRO

LUZ CÁLIDA BRILLANTE 3 000 K  
 POTENCIA: 18 W LUMENS: 1800 lm  
 IP: 65 VOLTS: 100-240 V ~

Vida útil: 50 000 h Tipo de lámpara: LED Integrado  
 Atenuable: No  
 IRC: 80 Ángulo: 90°  
 Dirigible

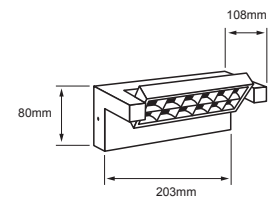

## TABIT

• 13HLED373MV30G

GRIS

LUZ CÁLIDA BRILLANTE 3 000 K  
 POTENCIA: 13 W LUMENS: 620 lm  
 IP: 65 VOLTS: 100-240 V ~

Vida útil: 20 000 h Tipo de lámpara: LED Integrado  
 Atenuable: No  
 IRC: 80 Ángulo: 253°

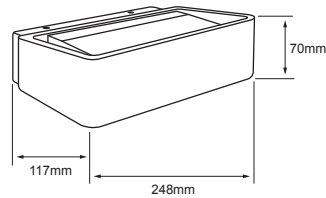

Efecto de Luz



## TALITHA

• 10HLED124MV30N

NEGRO

LUZ CÁLIDA BRILLANTE 3 000 K  
 POTENCIA: 10 W LUMENS: 500 lm  
 IP: 65 VOLTS: 100-240 V ~

Vida útil: 50 000 h Tipo de lámpara: LED Integrado  
 Atenuable: No  
 IRC: 80 Ángulo: 50°

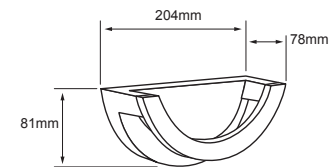

## ROSALINDA

• 6HLED375MV30G

GRIS

LUZ CÁLIDA BRILLANTE 3 000 K  
 POTENCIA: 6.5 W LUMENS: 290 lm  
 IP: 65 VOLTS: 100-240 V ~

Vida útil: 20 000 h Tipo de lámpara: LED Integrado  
 Atenuable: No  
 IRC: 80 Ángulo: 90°

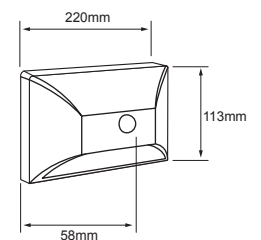





Efecto de Luz

## CLAUDIO

• 13HLED119MV40N

NEGRO

LUZ NEUTRA 4 000 K

POTENCIA: 13 W LUMENS: 1020 lm  
IP: 54 VOLTS: 100-240 V ~

Vida útil: 20 000 h Tipo de lámpara: LED Integrado  
Atenuable: No  
IRC: 80 Ángulo: 286°

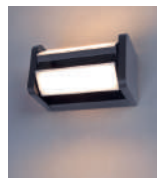
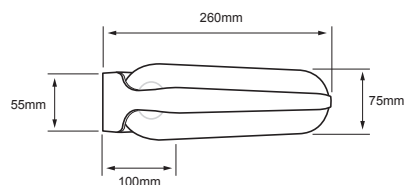

Efecto de Luz

## VENATICI

• 12HLED122MV40N

NEGRO

LUZ NEUTRA 4 000 K

POTENCIA: 12 W LUMENS: 830 lm  
IP: 54 VOLTS: 100-240 V ~

Vida útil: 20 000 h Tipo de lámpara: LED Integrado  
Atenuable: No  
IRC: 80 Ángulo: 105°

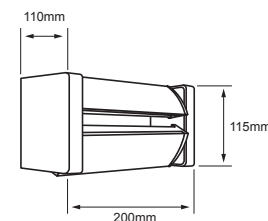

## WEZEN

• 10HLED947V30G

GRIS

LUZ CÁLIDA BRILLANTE 3 000 K

POTENCIA: 10 W LUMENS: 600 lm  
IP: 44 VOLTS: 127 V ~

Vida útil: 20 000 h Tipo de lámpara: LED Integrado  
Atenuable: No  
IRC: 80 Ángulo: 118°

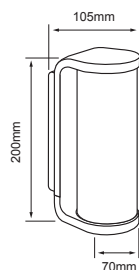

## BAHAM

• 8HLED1164V30G

GRIS

LUZ CÁLIDA BRILLANTE 3 000 K

POTENCIA: 8.5 W LUMENS: 500 lm  
IP: 54 VOLTS: 127 V ~

Vida útil: 30 000 h Tipo de lámpara: LED Integrado  
Atenuable: No  
IRC: 80 Ángulo: 256°

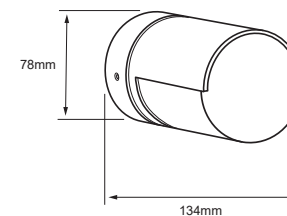





14  
CASA  
KALI





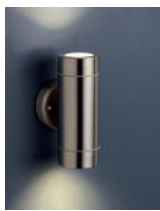

Efecto de Luz

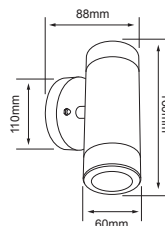

## ZINNER

- HLED-761/S

SATIN

LUZ CÁLIDA BRILLANTE 3 000 K  
POTENCIA: 4,5 W LUMENS: 300 lm  
IP: 44 VOLTS: 127 V ~

Vida útil: 20 000 h Tipo de lámpara: LED Integrado  
IRC: 80 Ángulo: 49°

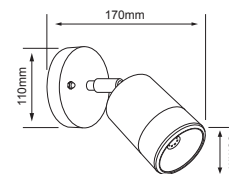

## ENCKE

- HLED-1105/S

SATIN

LUZ CÁLIDA BRILLANTE 3 000 K  
POTENCIA: 9 W LUMENS: 600 lm  
IP: 44 VOLTS: 127 V ~

Vida útil: 20 000 h Tipo de lámpara: LED Integrado  
IRC: 80 Ángulo: 49°

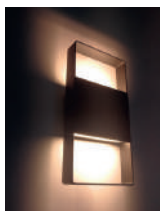

Efecto de Luz

## TEBE

- 13HLED1185V30G

GRIS

LUZ CÁLIDA BRILLANTE 3 000 K  
POTENCIA: 13 W LUMENS: 800 lm  
IP: 54 VOLTS: 127 V ~

Vida útil: 30 000 h Tipo de lámpara: LED Integrado  
Atenuable: No  
IRC: 80 Ángulo: 120°

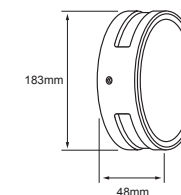

Efecto de Luz

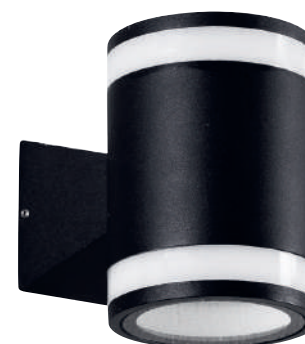

## TIAKI

- 12HLED417MV30N

NEGRO

LUZ CÁLIDA BRILLANTE 3 000 K  
POTENCIA: 12 W LUMENS: 500 lm  
IP: 54 VOLTS: 100-240 V ~

Vida útil: 15 000 h Tipo de lámpara: LED Integrado  
Atenuable: No  
IRC: 70 Ángulo: 310°

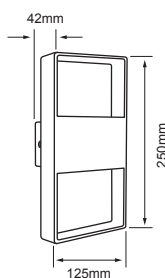

## LUSITANIA

- 6HLED1167MV30N

NEGRO

LUZ CÁLIDA BRILLANTE 3 000 K  
POTENCIA: 6 W LUMENS: 482 lm  
IP: 54 VOLTS: 100-240 V ~

Vida útil: 30 000 h Tipo de lámpara: LED Integrado  
Atenuable: No  
IRC: 80 Ángulo: 25°

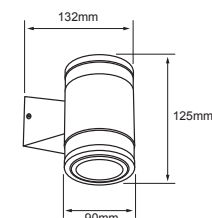





Giratorio, ajustable

## FURUD

• 27HLED1162V30G

GRIS

LUZ CÁLIDA BRILLANTE 3 000 K  
 POTENCIA: 27 W LUMENS: 1100 lm  
 IP: 54 VOLTS: 127 V ~

Vida útil: 20 000 h Tipo de lámpara: LED Integrado  
 Atenuable: No  
 IRC: 80 Ángulo: 110°

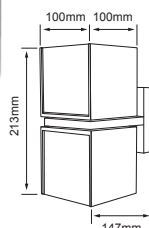

Efecto de Luz

## CHORT

• 16HLED1053V30G

GRIS

LUZ CÁLIDA BRILLANTE 3 000 K  
 POTENCIA: 16.5 W LUMENS: 1030 lm  
 IP: 54 VOLTS: 127 V ~

Vida útil: 20 000 h Tipo de lámpara: LED Integrado  
 Atenuable: No  
 IRC: 80 Ángulo: 90°

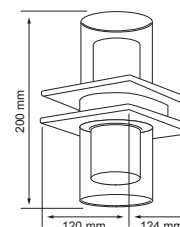

Efecto de Luz

## CRUX II

• 24HLED203V30G

GRIS

LUZ CÁLIDA BRILLANTE 3 000 K  
 POTENCIA: 24 W LUMENS: 850 lm  
 IP: 44 VOLTS: 100-127 V ~

Vida útil: 15 000 h Tipo de lámpara: LED Integrado  
 Atenuable: No  
 IRC: 80 Ángulo: 257°

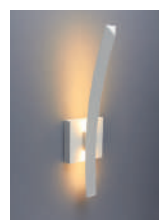
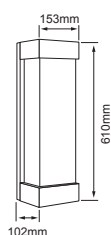

Efecto de Luz

## AUSTRALIS

• 09HLED1177MV30B

BLANCO

• 09HLED1177MV30G

GRIS

LUZ CÁLIDA BRILLANTE 3 000 K  
 POTENCIA: 9 W LUMENS: 420 lm  
 IP: 44 VOLTS: 100-240 V ~

Vida útil: 15 000 h Tipo de lámpara: LED Integrado  
 Atenuable: No  
 IRC: 80 Ángulo: 111°

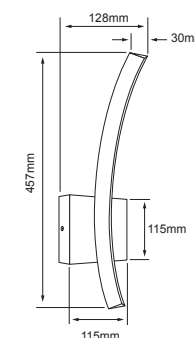

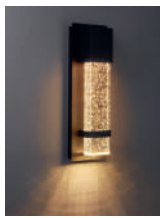

Efecto de Luz

## ANDROMEDA

• 10DHLED206V30N

NEGRO

LUZ CÁLIDA BRILLANTE 3 000 K  
POTENCIA: 10 W LUMENS: 307 lm  
IP: 44 VOLTS: 127 V ~

Vida útil: 30 000 h Tipo de lámpara: LED Integrado  
Atenuable: Si  
IRC: 80 Ángulo: 120°



CRISTAL SÓLIDO

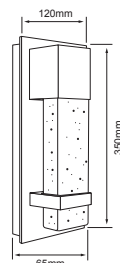

Efecto de Luz

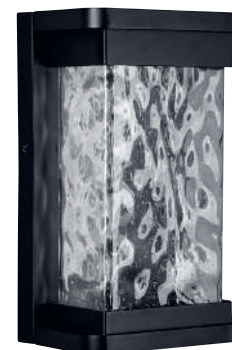

## CRUX

• HLED-201/N

NEGRO

LUZ CÁLIDA BRILLANTE 3 000 K  
POTENCIA: 16 W LUMENS: 800 lm  
IP: 44 VOLTS: 100-127 V ~

Vida útil: 20 000 h Tipo de lámpara: LED Integrado  
Atenuable: No  
IRC: 80 Ángulo: 120°

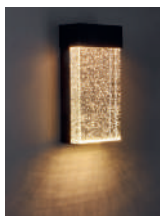
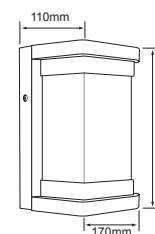

Efecto de Luz

## ANTLIA

• 12DHLED207V30N

NEGRO

LUZ CÁLIDA BRILLANTE 3 000 K  
POTENCIA: 12 W LUMENS: 328 lm  
IP: 44 VOLTS: 127 V ~

Vida útil: 30 000 h Tipo de lámpara: LED Integrado  
Atenuable: Si  
IRC: 80 Ángulo: 120°

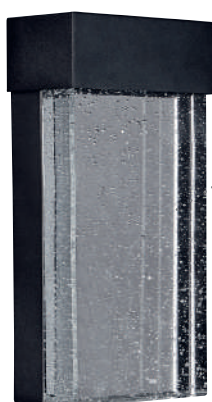

CRISTAL SÓLIDO

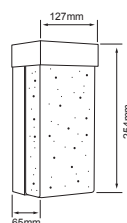

Efecto al encender

## CALISTO

• 8HLED208V30N

NEGRO

LUZ CÁLIDA BRILLANTE 3 000 K  
POTENCIA: 8 W LUMENS: 100 lm  
IP: 44 VOLTS: 127 V ~

Vida útil: 30 000 h Tipo de lámpara: LED Integrado  
Atenuable: No  
IRC: 90 Ángulo: 110°

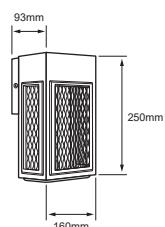

Efecto de Luz



## TUTTLE

• HLED-202/30/N

NEGRO

LUZ CÁLIDA BRILLANTE 3 000 K  
POTENCIA: 16 W LUMENS: 730 lm  
IP: 44 VOLTS: 127 V ~

Vida útil: 20 000 h Tipo de lámpara: LED Integrado  
IRC: 80 Ángulo: 12°

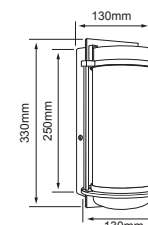



## COPEINA I

• HLED-1052/30/G

GRIS

LUZ CÁLIDA BRILLANTE 3 000 K  
 POTENCIA: 15 W LUMENS: 900 lm  
 IP: 65 VOLTS: 100-240 V ~

Vida útil: 15 000 h Tipo de lámpara: LED Integrado  
 Atenuable: No  
 IRC: 80 Ángulo: 130°

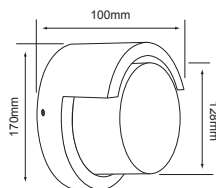

## COPEINA

• HLED-1051/30/G

GRIS

LUZ CÁLIDA BRILLANTE 3 000 K  
 POTENCIA: 15 W LUMENS: 900 lm  
 IP: 65 VOLTS: 100-240 V ~

Vida útil: 15 000 h Tipo de lámpara: LED Integrado  
 Atenuable: No  
 IRC: 80 Ángulo: 130°

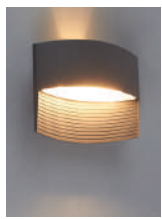
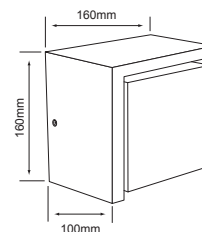

Efecto de Luz

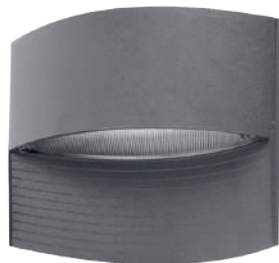

Efecto de Luz



## SPECTRUM II

• 13HLED922V30G

GRIS

LUZ CÁLIDA BRILLANTE 3 000 K  
 POTENCIA: 13 W LUMENS: 520 lm  
 IP: 44 VOLTS: 100-127 V ~

Vida útil: 20 000 h Tipo de lámpara: LED Integrado  
 Atenuable: No  
 IRC: 80 Ángulo: 48°

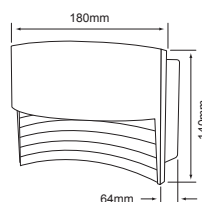

## HYADUM

• HLED-847/30/G

GRIS

LUZ CÁLIDA BRILLANTE 3 000 K  
 POTENCIA: 9 W LUMENS: 420 lm  
 IP: 44 VOLTS: 127 V ~

Vida útil: 20 000 h Tipo de lámpara: LED Integrado  
 IRC: 80 Ángulo: 41°

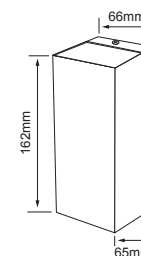

## URBINO II

• 12HLED945MV30S

SATINADO

LUZ CÁLIDA BRILLANTE 3 000 K  
 POTENCIA: 12 W LUMENS: 640 lm  
 IP: 44 VOLTS: 100-240 V ~

Vida útil: 15 000 h Tipo de lámpara: LED Integrado  
 Atenuable: No  
 IRC: 80 Ángulo: 120°

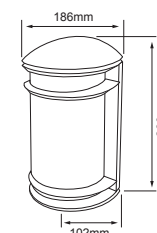

Efecto de Luz



## PERSEIDA

• HLED-1152/G

GRIS

LUZ CÁLIDA BRILLANTE 3 000 K  
 POTENCIA: 16 W LUMENS: 830 lm  
 IP: 54 VOLTS: 127 V ~

Vida útil: 20 000 h Tipo de lámpara: LED Integrado  
 IRC: 80 Ángulo: 150°

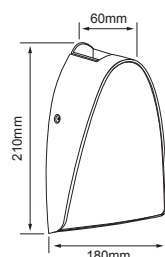





## PROCYON

• HLED-1178/30/G

GRIS

LUZ CÁLIDA BRILLANTE 3 000 K  
POTENCIA: 10 W LUMENS: 800 lm  
IP: 54 VOLTS: 127 V ~

Vida útil: 20 000 h Tipo de lámpara: LED Integrado  
IRC: 80 Ángulo: 107°

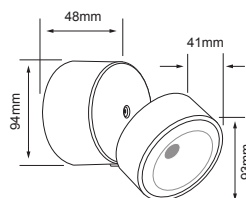

Efecto de Luz

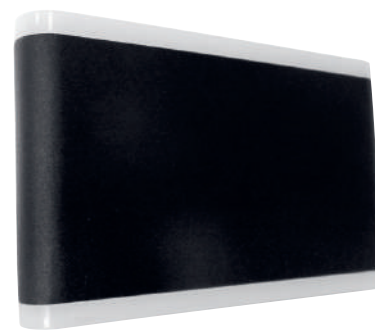

## ACANTHUS

• HLED-117/30/N

NEGRO

LUZ CÁLIDA BRILLANTE 3 000 K  
POTENCIA: 12 W LUMENS: 600 lm  
IP: 65 VOLTS: 100-240 V ~

Vida útil: 15 000 h Tipo de lámpara: LED Integrado  
Atenuable: No  
IRC: 80 Ángulo: 258°

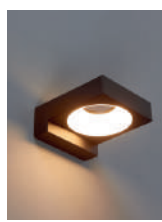
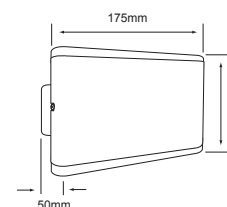

Efecto de Luz



Efecto de Luz



## AACHEN III

• 8HLED1181MV30N

NEGRO

LUZ CÁLIDA BRILLANTE 3 000 K  
POTENCIA: 8 W LUMENS: 600 lm  
IP: 65 VOLTS: 100-240 V ~

Vida útil: 30 000 h Tipo de lámpara: LED Integrado  
Atenuable: No  
IRC: 80 Ángulo: 120°

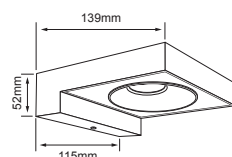

## AL MANAMA

• HLED-370/N

NEGRO

LUZ NEUTRA 4 000 K  
POTENCIA: 9 W LUMENS: 450 lm  
IP: 45 VOLTS: 100-240 V ~

Vida útil: 20 000 h Tipo de lámpara: LED Integrado  
Atenuable: No  
IRC: 80 Ángulo: 30°

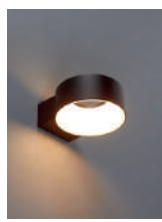
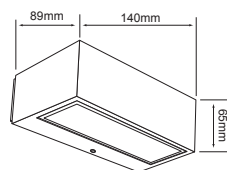

Efecto de Luz



Efecto de Luz



## AACHEN II

• 8HLED1180MV30N

NEGRO

LUZ CÁLIDA BRILLANTE 3 000 K  
POTENCIA: 8 W LUMENS: 600 lm  
IP: 65 VOLTS: 100-240 V ~

Vida útil: 30 000 h Tipo de lámpara: LED Integrado  
Atenuable: No  
IRC: 80 Ángulo: 120°

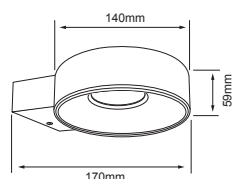

## AL MANAMA I

• HLED-371/N

NEGRO

LUZ NEUTRA 4 000 K  
POTENCIA: 20 W LUMENS: 1200 lm  
IP: 45 VOLTS: 100-240 V ~

Vida útil: 20 000 h Tipo de lámpara: LED Integrado  
Atenuable: No  
IRC: 80 Ángulo: 30°

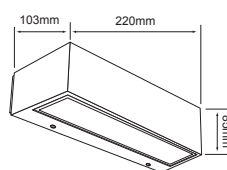



## ZIBO

• HLED-401/7.5W/30/B

BLANCO

LUZ CÁLIDA BRILLANTE 3 000 K  
 POTENCIA: 7.5 W LUMENS: 250 lm  
 IP: 45 VOLTS: 100-240 V ~

Vida útil: 20 000 h Tipo de lámpara: LED Integrado  
 Atenuable: No  
 IRC: 80 Ángulo: 155°

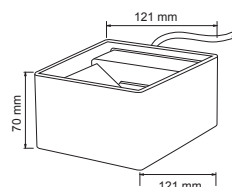

Efecto de Luz



Efecto de Luz

## ZIGONG

• HLED-402/7.5W/30/B

BLANCO

LUZ CÁLIDA BRILLANTE 3 000 K  
 POTENCIA: 7.5 W LUMENS: 150 lm  
 IP: 45 VOLTS: 100-240 V ~

Vida útil: 20 000 h Tipo de lámpara: LED Integrado  
 Atenuable: No  
 IRC: 80 Ángulo: 160°

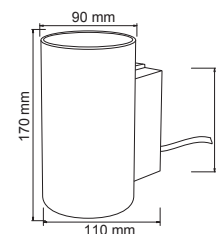

Efecto de Luz



## COLINA I

• HLED-116/AL

ALUMINIO

LUZ CÁLIDA BRILLANTE 3 000 K  
 POTENCIA: 6 W LUMENS: 300 lm  
 IP: 44 VOLTS: 100-240 V ~

Vida útil: 20 000 h Tipo de lámpara: LED Integrado  
 Atenuable: No  
 IRC: 80 Ángulo: 25°

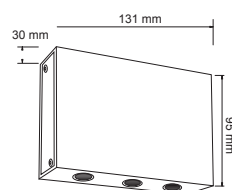

Efecto de Luz

## ABIYÁN

• HLED-810/6W/40

SATINADO

LUZ NEUTRA 4 000 K  
 POTENCIA: 6 W LUMENS: 500 lm  
 IP: 54 VOLTS: 100-240 V ~

Vida útil: 25 000 h Tipo de lámpara: LED Integrado  
 Atenuable: No  
 IRC: 80 Ángulo: 45°

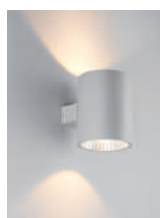
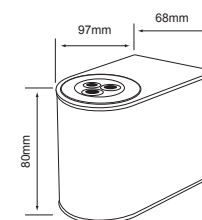

Efecto de Luz



## KAUS I

• 28HLED413V30S

SATIN

LUZ CÁLIDA BRILLANTE 3 000 K  
 POTENCIA: 28 W LUMENS: 2185 lm  
 IP: 65 VOLTS: 100-127 V ~

Vida útil: 15 000 h Tipo de lámpara: LED Integrado  
 Atenuable: No  
 IRC: 80 Ángulo: 282°

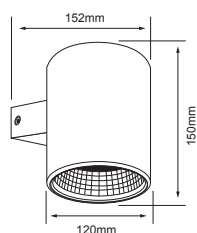

Efecto de Luz

## KAUS II

• 24HLED414V30S

SATIN

LUZ CÁLIDA BRILLANTE 3 000 K  
 POTENCIA: 24 W LUMENS: 1441 lm  
 IP: 65 VOLTS: 100-127 V ~

Vida útil: 15 000 h Tipo de lámpara: LED Integrado  
 Atenuable: No  
 IRC: 80 Ángulo: 205°

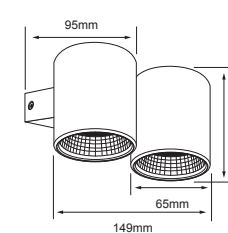



Efecto de Luz



## BETULA

• HLED-842/30/G

GRIS

LUZ CÁLIDA BRILLANTE 3 000 K  
POTENCIA: 14.5 W LUMENS: 700 lm  
IP: 44 VOLTS: 100-240 V ~

Vida útil: 20 000 h Tipo de lámpara: LED Integrado  
IRC: 80 Ángulo: 31°

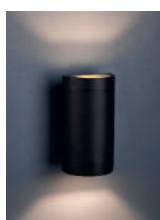
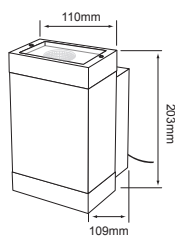

Efecto de Luz



## ARBOREA

• HLED-843/30/G

GRIS

LUZ CÁLIDA BRILLANTE 3 000 K  
POTENCIA: 14.5 W LUMENS: 700 lm  
IP: 44 VOLTS: 100-240 V ~

Vida útil: 20 000 h Tipo de lámpara: LED Integrado  
IRC: 80 Ángulo: 34°

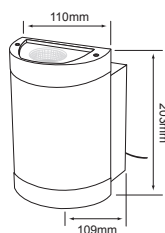

Efecto de Luz



## FLAVUS

• HLED-845/30/CR

CROMADO

LUZ CÁLIDA BRILLANTE 3 000 K  
POTENCIA: 14.5 W LUMENS: 900 lm  
IP: 54 VOLTS: 100-240 V ~

Vida útil: 20 000 h Tipo de lámpara: LED Integrado  
IRC: 80 Ángulo: 180°

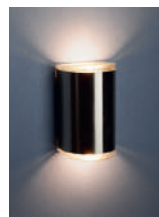
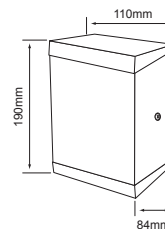

Efecto de Luz



## EDULIS

• HLED-844/30/CR

CROMADO

LUZ CÁLIDA BRILLANTE 3 000 K  
POTENCIA: 14.5 W LUMENS: 900 lm  
IP: 54 VOLTS: 100-240 V ~

Vida útil: 20 000 h Tipo de lámpara: LED Integrado  
IRC: 80 Ángulo: 180°

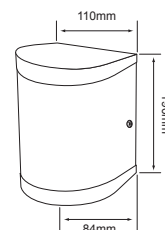

Efecto de Luz



## ANDORRA

• HLED-404/5W/40/S

SATINADO

LUZ NEUTRA 4 000 K  
POTENCIA: 5 W LUMENS: 160 lm  
IP: 45 VOLTS: 100-127 V ~

Vida útil: 20 000 h Tipo de lámpara: LED Integrado  
Atenuable: No  
IRC: 80 Ángulo: 50°

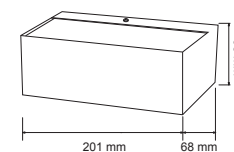



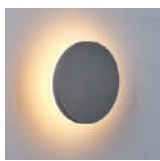

Efecto de Luz

## ADHARA I

### • HLED-1174/30/G

GRIS

LUZ CÁLIDA BRILLANTE 3 000 K

POTENCIA: 10 W LUMENS: 700 lm

IP: 65 VOLTS: 100-240 V ~

Vida útil: 15 000 h

Tipo de lámpara: LED Integrado Atenuable: No

IRC: 80 Ángulo: 106°

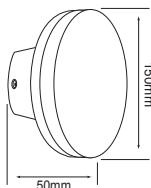

## TENERIFE

### • HLED-1170/S

SATINADO

LUZ NEUTRA 4 000 K

POTENCIA: 3 W LUMENS: 240 lm

IP: 45 VOLTS: 127 V ~

Vida útil: 15 000 h

Tipo de lámpara: Incluye lámpara LED 3 W

Tipo de base: GX53 Atenuable: No

IRC: 80 Ángulo: 180°

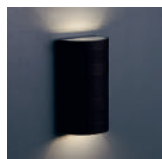
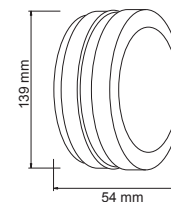

Efecto de Luz

## RAVENNE

### • HLED-840

NEGRO

LUZ NEUTRA 4 000 K

POTENCIA: 6 W LUMENS: 300 lm

IP: 55 VOLTS: 100-240 V ~

Vida útil: 15 000 h Tipo de lámpara: LED Integrado

Atenuable: No

IRC: 80 Ángulo: 70°

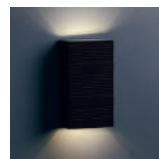
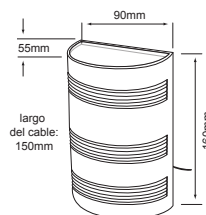

Efecto de Luz

## RAWENNA

### • HLED-841

NEGRO

LUZ NEUTRA 4 000 K

POTENCIA: 6 W LUMENS: 300 lm

IP: 55 VOLTS: 100-240 V ~

Vida útil: 15 000 h Tipo de lámpara: LED Integrado

Atenuable: No

IRC: 80 Ángulo: 70°

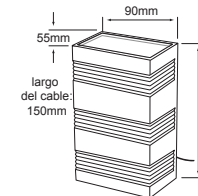

Efecto de Luz

## TAIGETE II

### • 14HLED409MV30G

GRIS

LUZ CÁLIDA BRILLANTE 3 000 K

POTENCIA: 14.5 W LUMENS: 580 lm

IP: 44 VOLTS: 100-240 V ~

Vida útil: 20 000 h

Tipo de lámpara: LED Integrado

Atenuable: No

IRC: 80 Ángulo: 55°

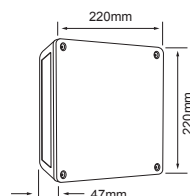

Rejilla desmontable



## APUS

### • 13HLED1171SCCTB

BLANCO

SELECCIONABLE: 3 000 K / 5 000 K

POTENCIA: 13 W LUMENS: 860 lm

IP: 44 VOLTS: 127 V ~

Vida útil: 20 000 h Tipo de lámpara: LED Integrado

Atenuable: No

IRC: 80 Ángulo: 132°

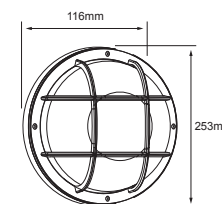



Efecto de Luz



► Ve cómo funciona este producto



## MALMOK I

• 30HLED1215MV30G

GRIS

LUZ CÁLIDA BRILLANTE 3 000 K  
POTENCIA: 30 W LUMENS: 2407 lm  
IP: 65 VOLTS: 100-240 V ~

Vida útil: 30 000 h Tipo de lámpara: LED Integrado  
Atenuable: No  
IRC: 80 Ángulo: 111°

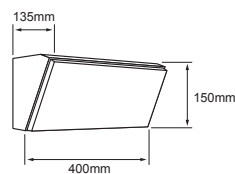

Efecto de Luz



## MALMOK II

• 42HLED1216MV30G

GRIS

LUZ CÁLIDA BRILLANTE 3 000 K  
POTENCIA: 42 W LUMENS: 3425 lm  
IP: 65 VOLTS: 100-240 V ~

Vida útil: 30 000 h Tipo de lámpara: LED Integrado  
Atenuable: No  
IRC: 80 Ángulo: 115°

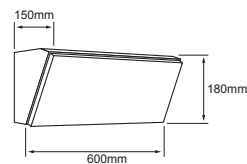

NUEVO

## MALMOK III

• 50HLED1217MV30G

GRIS

LUZ CÁLIDA BRILLANTE 3 000 K  
POTENCIA: 50 W LUMENS: 3500 lm  
IP: 54 VOLTS: 100-240 V ~

Vida útil: 30 000 h Tipo de lámpara: LED Integrado  
IRC: 80 Ángulo: 120°

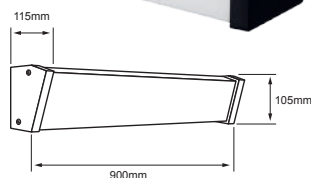



## OXALIS

• FTL-LED/008/30/N

NEGRO

LUZ CÁLIDA BRILLANTE 3 000 K  
 POTENCIA: 9 W LUMENS: 330 lm  
 IP: 44 VOLTS: 100-127 V ~

Vida útil: 20 000 h Tipo de lámpara: LED Integrado  
 IRC: 80 Ángulo: 87°

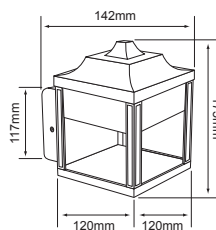

## DEIMOS

• 15FTLLED009MV30N

NEGRO

LUZ CÁLIDA BRILLANTE 3 000 K  
 POTENCIA: 15 W LUMENS: 650 lm  
 IP: 65 VOLTS: 100-240 V ~

Vida útil: 15 000 h Tipo de lámpara: LED Integrado  
 Atenuable: No  
 IRC: 80 Ángulo: 118°

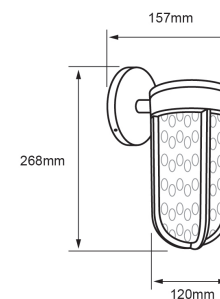

## HEDERA

• FTL-LED/007/30/N

NEGRO

LUZ CÁLIDA BRILLANTE 3 000 K  
 POTENCIA: 8.5 W LUMENS: 400 lm  
 IP: 44 VOLTS: 100-127 V ~

Vida útil: 20 000 h Tipo de lámpara: LED Integrado  
 IRC: 80 Ángulo: 105°

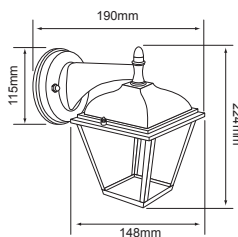

► *Vé cómo funciona este producto*

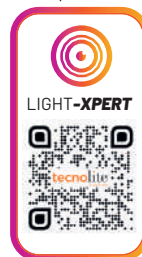

## CASTOR

• 6FTLLED011V30N

NEGRO

LUZ CÁLIDA BRILLANTE 3 000 K  
 POTENCIA: 6 W LUMENS: 350 lm  
 IP: 44 VOLTS: 127 V ~

Vida útil: 30 000 h Tipo de lámpara: LED Integrado  
 Atenuable: No  
 IRC: 90 Ángulo: 70°

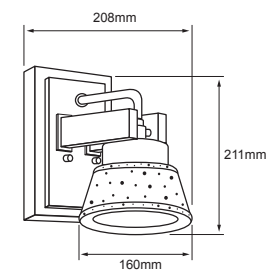



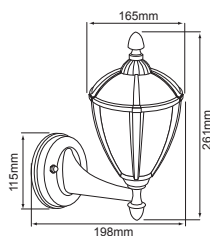

**SEPTANS I**  
• 12FTLLED013MV30N  
NEGRO

LUZ CÁLIDA BRILLANTE 3 000 K  
POTENCIA: 12 W LUMENS: 500 lm  
IP: 54 VOLTS: 100-240 V ~

Vida útil: 30 000 h Tipo de lámpara: LED Integrado  
IRC: 80 Ángulo: 350°

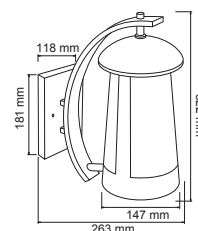

**RABAT**  
• FTL-LED/002/11W/N  
NEGRO

LUZ NEUTRA 4 000 K  
POTENCIA: 12.5 W LUMENS: 980 lm  
IP: 45 VOLTS: 100-277 V ~

Vida útil: 30 000 h Tipo de lámpara: LED Integrado  
Atenuable: No  
IRC: 80 Ángulo: 156°

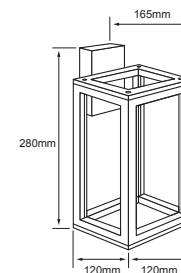

**RANGÚN**  
• FTL-LED/003/N  
NEGRO

LUZ NEUTRA 4 000 K  
POTENCIA: 9 W LUMENS: 300 lm  
IP: 45 VOLTS: 100-240 V ~

Vida útil: 20 000 h Tipo de lámpara: LED Integrado  
Atenuable: No  
IRC: 80 Ángulo: 156°

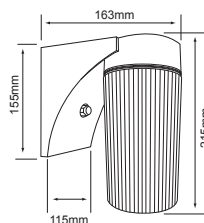

**VICENZA II**  
• 14GLLED20MV65CF  
CAFÉ

LUZ DE DÍA 6 500 K  
POTENCIA: 14 W LUMENS: 1300 lm  
IP: 44 VOLTS: 100-240 V ~

Vida útil: 15 000 h Tipo de lámpara: Incluye lámpara LED 14 W  
Tipo de base: E27  
Atenuable: No  
IRC: 80 Ángulo: 220°

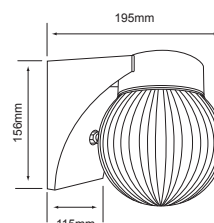

**VITORIO II**  
• 14SLLED20MV65CF  
CAFÉ

LUZ DE DÍA 6 500 K  
POTENCIA: 14 W LUMENS: 1300 lm  
IP: 44 VOLTS: 100-240 V ~

Vida útil: 15 000 h Tipo de lámpara: Incluye lámpara LED 14 W  
Tipo de base: E27  
Atenuable: No  
IRC: 80 Ángulo: 220°

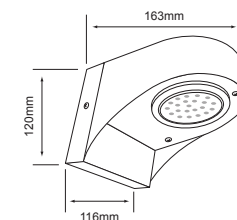

**VALETA**  
• SLLED-11  
NEGRO

LUZ NEUTRA 4 000 K  
POTENCIA: 3 W LUMENS: 270 lm  
IP: 44 VOLTS: 127 V ~

Vida útil: 15 000 h Tipo de lámpara: Incluye lámpara LED 3 W  
Tipo de base: GX53  
Atenuable: No  
IRC: 80 Ángulo: 110°



Efecto de Luz



**NUEVO**

**URUK**

• **100H1081MVG**

GRIS OSCURO

POTENCIA: **100 W máx.** Lámpara Sugerida: **LED 6 W x 2**  
 IP: **44 VOLTS: 100-240 V ~**

Tipo de lámpara: **GU10 (No incluida)**  
 Tipo de base: **GU10 x 2**

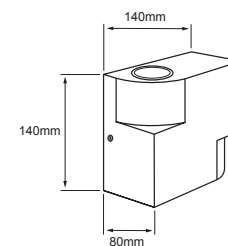

Efecto de Luz



**NUEVO**

**UKUL I**

• **100H1082MVG**

GRIS OSCURO

POTENCIA: **100 W máx.** Lámpara Sugerida: **LED 6 W x 2**  
 IP: **44 VOLTS: 100-240 V ~**

Tipo de lámpara: **GU10 (No incluida)**  
 Tipo de base: **GU10 x 2**  
*Fuentes de luz dirigibles*

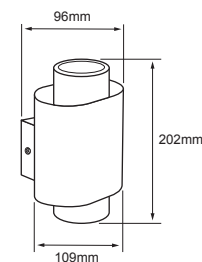

Efecto de Luz



**NUEVO**

**UKUL II**

• **100H1083MVG**

GRIS OSCURO

POTENCIA: **100 W máx.** Lámpara Sugerida: **LED 6 W x 2**  
 IP: **44 VOLTS: 100-240 V ~**

Tipo de lámpara: **GU10 (No incluida)**  
 Tipo de base: **GU10 x 2**  
*Fuentes de luz dirigibles*

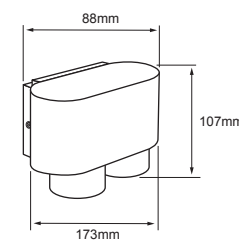



**RAUCH**  
• H-1151/AN

ANTRACITA

POTENCIA: **60 W máx.**  
TIPO DE LÁMPARA SUGERIDA: **LED de 8.5 W**  
IP: **45 VOLTS: 100-240 V ~**

Tipo de lámpara: **Opcional (No incluida)**  
Tipo de base: **E27**

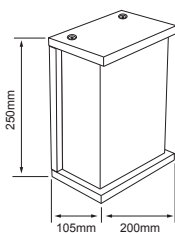

Efecto de Luz



**TOULON III**  
• 20H1175MVS

SATINADO

POTENCIA: **60 W máx.**  
TIPO DE LÁMPARA SUGERIDA: **LED de 8.5 W**  
IP: **44 VOLTS: 100-240 V ~**

Tipo de lámpara: **Opcional (No incluida)**  
Tipo de base: **E27**

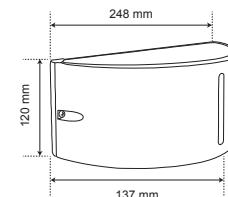

**TOULON**  
• H-1200/S

SATINADO

POTENCIA: **60 W máx.**  
TIPO DE LÁMPARA SUGERIDA: **LED de 8.5 W**  
IP: **45 VOLTS: 100-240 V ~**

Tipo de lámpara: **Opcional (No incluida)**  
Tipo de base: **E27**

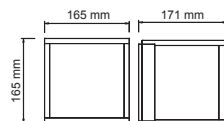

NUEVO

**LEBRELES I**  
• 100H432MVN

NEGRO

POTENCIA: **100 W máx.**  
IP: **54 VOLTS: 100-240 V ~**

Tipo de lámpara: **Opcional (No incluida)**  
Tipo de base: **GU10 x 2**  
*Dirigible*

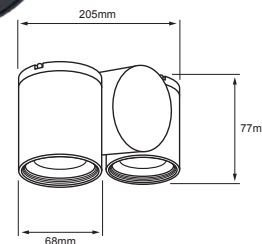

**URBINO**  
• H-945/B

BLANCO

POTENCIA: **60 W máx.**  
TIPO DE LÁMPARA SUGERIDA: **LED de 8.5 W**  
IP: **44 VOLTS: 100-240 V ~**

Tipo de lámpara: **Opcional (No incluida)**  
Tipo de base: **E27**

• H-945/S

SATINADO

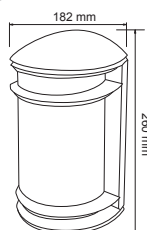

## ¿CÓMO INSTALAR TU LÁMPARA URBINO?

¡ES MÁS FÁCIL DE LO QUE CREES!  
APRENDE EN ESTE VIDEO Y VIVE  
LA LUZ DONDE ESTÉS.



Ve cómo funciona este producto







Efecto de Luz



AN

S



Efecto de Luz



AN



S

## TOLEDO I

• H-1075/AN

ANTRACITA

• H-1075/S

SATINADO

POTENCIA: 120 W máx.

TIPO DE LÁMPARA SUGERIDA: LED 8.5 W x 2

IP: 45 VOLTS: 100-240 V ~

Tipo de lámpara: Opcional (No incluida)

Tipo de base: E27 x 2

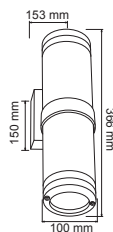

## TOLEDO

• H-1070/AN

ANTRACITA

• H-1070/S

SATINADO

POTENCIA: 100 W máx.

TIPO DE LÁMPARA SUGERIDA: LED de 6 W x 2

IP: 45 VOLTS: 100-240 V ~

Tipo de lámpara: GU10 (No incluida)

Tipo de base: GU10 x 2

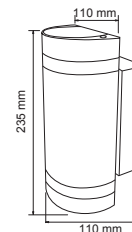

S



B



S

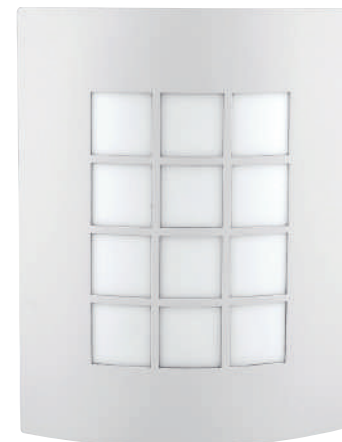

B

## TURIN

• H-800/B

BLANCO

• H-800/S

SATINADO

POTENCIA: 60 W máx.

TIPO DE LÁMPARA SUGERIDA: LED de 8.5 W

IP: 45 VOLTS: 100-240 V ~

Tipo de lámpara: Opcional (No incluida)

Tipo de base: E27

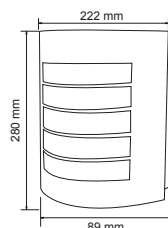

## TURIN I

• H-810/B

BLANCO

• H-810/S

SATINADO

POTENCIA: 60 W máx.

TIPO DE LÁMPARA SUGERIDA: LED de 8.5 W

IP: 45 VOLTS: 100-240 V ~

Tipo de lámpara: Opcional (No incluida)

Tipo de base: E27

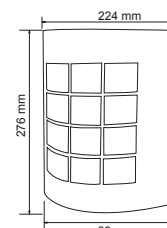

# ARBOTANTES ZONA COSTERA

Luminarias de pared al exterior o arbotantes, se caracterizan por tener **materiales de una gran resistencia hacia la oxidación**, son ideal para puntos de luz en andadores, hoteles, muelles y hogares cerca de la playa.



*Emisión difusa*

## CARACTERÍSTICAS GENERALES DE ARBOTANTES ZONA COSTERA

**Arbotantes zona costera:** Ideales para dar una iluminación general suave, no genera sombras por lo cual nos permite crear ambientes confortables al exterior.

Las luminarias se consideran retrofit, ya que podemos colocar diferentes tecnologías de iluminación como incandescentes, fluorescentes o LED, gracias a su base E27 (potencia máx. 60 W) y compatible con focos atenuables, podemos agregar un toque de luz con iluminación decorativa.

\* Este luminario puede ser utilizado en exterior, pero debe de estar siempre en un lugar bajo techo



Ideal para andadores, fachadas, espacios bajo techo en donde se busca tener un punto de iluminación general y difusa.

## AQUARIUS

• 60FTL8203MVB

BLANCO

• 60FTL8203MVN

NEGRO

POTENCIA: 60 W máx.

TIPO DE LÁMPARA SUGERIDA: Filamento LED

IP: 44 VOLTS: 100-240 V ~

Tipo de lámpara: Opcional (No incluida)

Tipo de base: E27



B



N

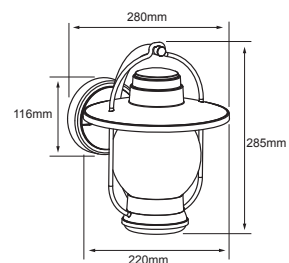

## BIXA

• FTL-8202/B

BLANCO

• FTL-8202/N

NEGRO

POTENCIA: 60 W máx.

TIPO DE LÁMPARA SUGERIDA: Filamento LED

IP: 44 VOLTS: 100-240 V ~

Tipo de lámpara: Opcional (No incluida)

Tipo de base: E27



B



N

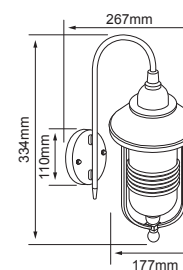

## AURIGA

• 60FTL8204MVB

BLANCO

• 60FTL8204MVN

NEGRO

POTENCIA: 60 W máx.

TIPO DE LÁMPARA SUGERIDA: Filamento LED

IP: 44 VOLTS: 100-240 V ~

Tipo de lámpara: Opcional (No incluida)

Tipo de base: E27



B



N

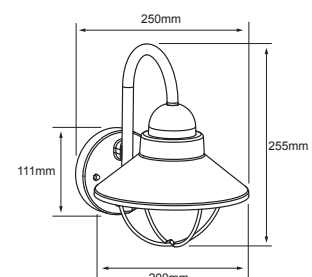



NUEVO

ALTER I

• 60FTLP3432MVCA

NEGRO/AMBAR

POTENCIA: 60 W máx.

TIPO DE LÁMPARA SUGERIDA: Filamento LED

IP: 54 VOLTS: 100-240 V ~

Tipo de lámpara: Opcional (No incluida)

Tipo de base: E27

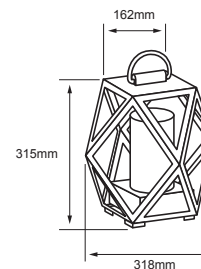

► *Vé cómo funciona este producto*

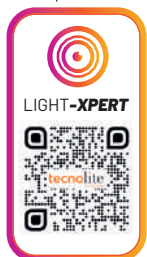

► *Vé cómo funciona este producto*



Efecto al encender



Efecto al encender

EGEON I

• 60FTLP3430MVN

NEGRO

POTENCIA: 60 W máx.

TIPO DE LÁMPARA SUGERIDA: Filamento LED

IP: 44 VOLTS: 100-240 V ~

Tipo de lámpara: Opcional (No incluida)

Tipo de base: E27

Atenuable: No

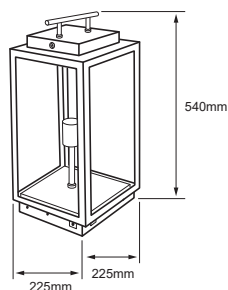

EGEON II

• 180FTLP3431MVN

NEGRO

POTENCIA: 180 W máx.

TIPO DE LÁMPARA SUGERIDA: Filamento LED x 3

IP: 44 VOLTS: 100-240 V ~

Tipo de lámpara: Opcional (No incluida)

Tipo de base: E27

Atenuable: No

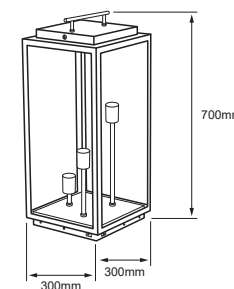









Efecto al encender



Efecto al encender

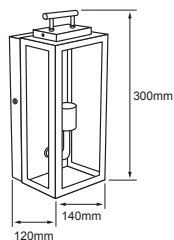

## DONATI

• 60FTL3428MVN

NEGRO

POTENCIA: 60 W máx.  
TIPO DE LÁMPARA SUGERIDA: Filamento LED  
IP: 44 VOLTS: 100-240 V ~

Tipo de lámpara: Opcional (No incluida)  
Tipo de base: E14  
Atenuable: No

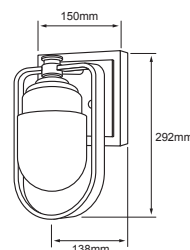

## MIRANDA

• 60FTL4121MVN

NEGRO

POTENCIA: 60 W máx.  
TIPO DE LÁMPARA SUGERIDA: Filamento LED  
IP: 44 VOLTS: 100-240 V ~

Tipo de lámpara: Opcional (No incluida)  
Tipo de base: E27  
Atenuable: No

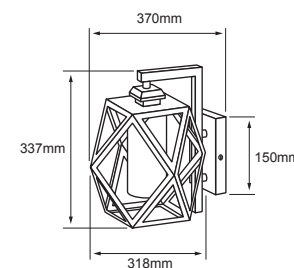

NUEVO

## ALTER III

• 60FTL3434MVCA

NEGRO/AMBAR

POTENCIA: 60 W máx.  
TIPO DE LÁMPARA SUGERIDA: Filamento LED  
IP: 54 VOLTS: 100-240 V ~

Tipo de lámpara: Opcional (No incluida)  
Tipo de base: E27

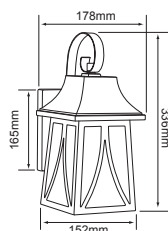

## ANTONELLA

• FTL-3421/N

NEGRO

POTENCIA: 60 W máx.  
TIPO DE LÁMPARA SUGERIDA: Filamento LED  
IP: 44 VOLTS: 100-240 V ~

Tipo de lámpara: Opcional (No incluida)  
Tipo de base: E27

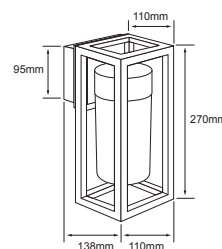

## VEGA II

• 60FTL3429MVN

NEGRO

POTENCIA: 60 W máx.  
TIPO DE LÁMPARA SUGERIDA: Filamento LED  
IP: 44 VOLTS: 100-240 V ~

Tipo de lámpara: Opcional (No incluida)  
Tipo de base: E27

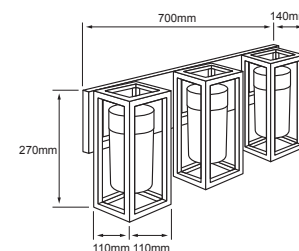

NUEVO

## VEGA III

• 180FTL3429MVN

NEGRO

POTENCIA: 180 W máx.  
TIPO DE LÁMPARA SUGERIDA: Filamento LED x 3  
IP: 44 VOLTS: 100-240 V ~

Tipo de lámpara: Opcional (No incluida)  
Tipo de base: E27





## SPICA

• FTL-3423/BA

BRONCE ANTIGUO

POTENCIA: 60 W máx.

TIPO DE LÁMPARA SUGERIDA: Filamento LED

IP: 44 VOLTS: 100-240 V ~

Tipo de lámpara: Opcional (No incluida)

Tipo de base: E27

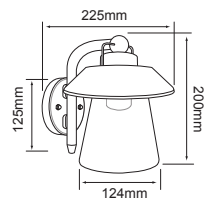

## SIRIO

• 20FTL3424MVN

NEGRO

POTENCIA: 60 W máx.

TIPO DE LÁMPARA SUGERIDA: Filamento LED

IP: 44 VOLTS: 100-240 V ~

Tipo de lámpara: Opcional (No incluida)

Tipo de base: E27

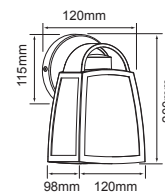

## RUSO

• FTL-4110/BA

BRONCE ANTIGUO

POTENCIA: 60 W máx.

TIPO DE LÁMPARA SUGERIDA: Filamento LED

IP: 44 VOLTS: 100-240 V ~

Tipo de lámpara: Opcional (No incluida)

Tipo de base: E27

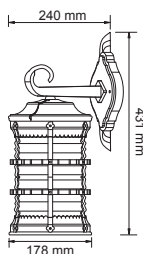

## POZNA

• FTL-3420/S

SATINADO

POTENCIA: 60 W máx.

TIPO DE LÁMPARA SUGERIDA: Filamento LED

IP: 44 VOLTS: 100-240 V ~

Tipo de lámpara: Opcional (No incluida)

Tipo de base: E27

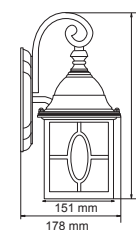

## SARAJEVO

• FTL-3340/BA

BRONCE ANTIGUO

POTENCIA: 60 W máx.

TIPO DE LÁMPARA SUGERIDA: Filamento LED

IP: 44 VOLTS: 100-240 V ~

Tipo de lámpara: Opcional (No incluida)

Tipo de base: E27

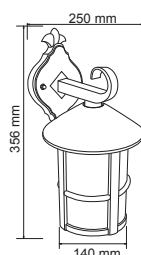

## REVENNA

• FTL-3330/BA

BRONCE ANTIGUO

POTENCIA: 60 W máx.

TIPO DE LÁMPARA SUGERIDA: Filamento LED

IP: 44 VOLTS: 100-240 V ~

Tipo de lámpara: Opcional (No incluida)

Tipo de base: E27

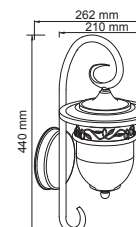



## ALLEGRA

• FTL-3422/N

NEGRO

POTENCIA: 60 W máx.  
TIPO DE LÁMPARA SUGERIDA: Filamento LED  
IP: 44 VOLTS: 100-240 V ~

Tipo de lámpara: Opcional (No incluida)  
Tipo de base: E27

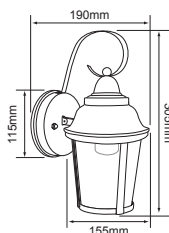

## PETRA

• FTL-3200/BA

BRONCEANTIGUO

POTENCIA: 60 W máx.  
TIPO DE LÁMPARA SUGERIDA: Filamento LED  
IP: 44 VOLTS: 100-240 V ~

Tipo de lámpara: Opcional (No incluida)  
Tipo de base: E27

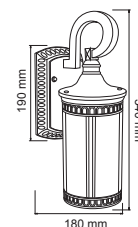

## ROCCA

• FTL-3000/BA

BRONCEANTIGUO

POTENCIA: 60 W máx.  
TIPO DE LÁMPARA SUGERIDA: Filamento LED  
IP: 44 VOLTS: 100-240 V ~

Tipo de lámpara: Opcional (No incluida)  
Tipo de base: E27

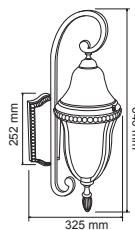

## TERME

• FTL-4100/BA

BRONCEANTIGUO

POTENCIA: 60 W máx.  
TIPO DE LÁMPARA SUGERIDA: Filamento LED  
IP: 44 VOLTS: 100-240 V ~

Tipo de lámpara: Opcional (No incluida)  
Tipo de base: E27

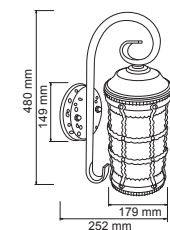

## RONDA

• FTL-3800/BA

BRONCEANTIGUO

POTENCIA: 60 W máx.  
TIPO DE LÁMPARA SUGERIDA: Filamento LED  
IP: 44 VOLTS: 100-240 V ~

Tipo de lámpara: Opcional (No incluida)  
Tipo de base: E27

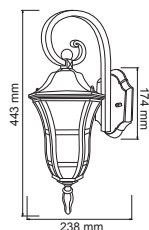

## SEGOVIA

• FTL-3300/BA

BRONCEANTIGUO

POTENCIA: 60 W máx.  
TIPO DE LÁMPARA SUGERIDA: Filamento LED  
IP: 44 VOLTS: 100-240 V ~

Tipo de lámpara: Opcional (No incluida)  
Tipo de base: E27

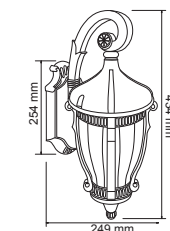

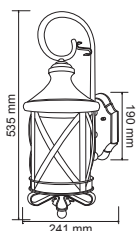

## ROMA

### • FTL-4000/BA

BRONCE ANTIGUO

POTENCIA: 120 W máx.  
TIPO DE LÁMPARA SUGERIDA: Filamento LED  
IP: 44 VOLTS: 100-240 V ~

Tipo de lámpara: Opcional (No incluida)  
Tipo de base: E27 x 2

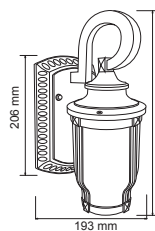

## SABINO

### • FTL-6000/BA

BRONCE ANTIGUO

POTENCIA: 60 W máx.  
TIPO DE LÁMPARA SUGERIDA: Filamento LED  
IP: 44 VOLTS: 100-240 V ~

Tipo de lámpara: Opcional (No incluida)  
Tipo de base: E27

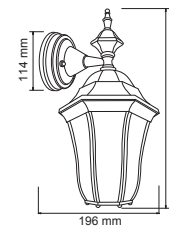

## SAN JUAN I

### • FTL-6005D/BA

BRONCE ANTIGUO

POTENCIA: 60 W máx.  
TIPO DE LÁMPARA SUGERIDA: Filamento LED  
IP: 44 VOLTS: 100-240 V ~

Tipo de lámpara: Opcional (No incluida)  
Tipo de base: E27



## SALERMO

### • FTL-6002/B

BLANCO

POTENCIA: 60 W máx.  
TIPO DE LÁMPARA SUGERIDA: Filamento LED  
IP: 44 VOLTS: 100-240 V ~

Tipo de lámpara: Opcional (No incluida)  
Tipo de base: E27

### • FTL-6002/CF

CAFÉ

### • FTL-6002/N

NEGRO

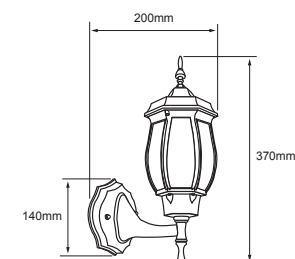





B



N



B



N

## SALERMO I

• FTL-6002D/B

BLANCO

• FTL-6002D/N

NEGRO

POTENCIA: 60 W máx.

TIPO DE LÁMPARA SUGERIDA: Filamento LED

IP: 44 VOLTS: 100-240 V ~

Tipo de lámpara: Opcional (No incluida)

Tipo de base: E27

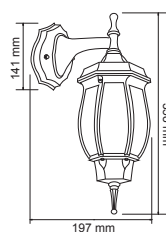

## SAN REMO

• FTL-7055/B

BLANCO

• FTL-7055/N

NEGRO

POTENCIA: 60 W máx.

TIPO DE LÁMPARA SUGERIDA: Filamento LED

IP: 44 VOLTS: 100-240 V ~

Tipo de lámpara: Opcional (No incluida)

Tipo de base: E27

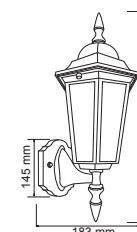

B



CF



N

## SIENA

• FTL-7355/B

BLANCO

• FTL-7355/CF

CAFÉ

• FTL-7355/N

NEGRO

POTENCIA: 60 W máx.

TIPO DE LÁMPARA SUGERIDA: Filamento LED

IP: 44 VOLTS: 100-240 V ~

Tipo de lámpara: Opcional (No incluida)

Tipo de base: E27

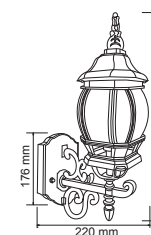



Efecto al encender

## COMA

• 09HLED429MV30N

NEGRO

LUZ CÁLIDA BRILLANTE 3 000 K  
POTENCIA: 9 W LUMENS: 507 lm  
IP: 54 VOLTS: 100-240 V ~

Vida útil: 30 000 h Tipo de lámpara: LED Integrado  
Atenuable: No  
IRC: 80 Ángulo: 38°

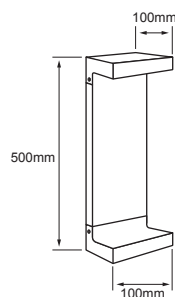

Efecto al encender

## DRACO

• 09HLED1203MV30N

NEGRO

LUZ CÁLIDA BRILLANTE 3 000 K  
POTENCIA: 9 W LUMENS: 418 lm  
IP: 54 VOLTS: 100-240 V ~

Vida útil: 30 000 h Tipo de lámpara: LED Integrado  
Atenuable: No  
IRC: 80 Ángulo: 115°

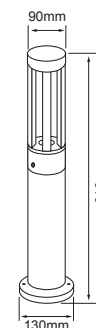

► Ve cómo funciona este producto

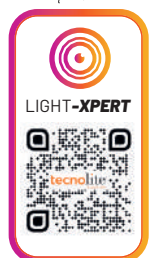

LIGHT-XPERT

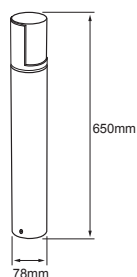

## JANO

• 8HLED1168V30G

GRIS

LUZ CÁLIDA BRILLANTE 3 000 K  
POTENCIA: 8.5 W LUMENS: 500 lm  
IP: 54 VOLTS: 127 V ~

Vida útil: 30 000 h Tipo de lámpara: LED Integrado  
Atenuable: No  
IRC: 80 Ángulo: 256°

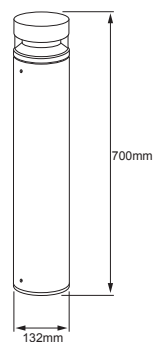

NUEVO

## ANTILAE

• 12HLED211MV30N

NEGRO

LUZ CÁLIDA BRILLANTE 3 000 K  
POTENCIA: 12 W LUMENS: 450 lm  
IP: 65 VOLTS: 100-240 V ~

Vida útil: 30 000 h Tipo de lámpara: LED Integrado  
Atenuable: No  
IRC: 80 Ángulo: 162°

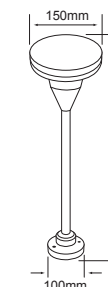

## ADHARA II

• HLED-1175/30/G

GRIS

LUZ CÁLIDA BRILLANTE 3 000 K  
POTENCIA: 10 W LUMENS: 700 lm  
IP: 65 VOLTS: 100-240 V ~

Vida útil: 15 000 h Tipo de lámpara: LED Integrado  
Atenuable: No  
IRC: 80 Ángulo: 106°

# 18 MINIPOSTES Y POSTES

Los minipostes o postes de luz ofrecen una manera muy agradable de agregar un toque decorativo en el jardín o muy utilizados también en exteriores para iluminar calles, parques, plazas y veredas en el espacio público. Sus distintos tamaños y estilos permiten fácilmente adaptarse a diferentes espacios y estilos.

## CARACTERÍSTICAS GENERALES DE MINIPOSTES Y POSTES

Los luminarios puedes usarlos en la entrada del hogar o al lado de un largo camino de entrada para asegurarte de que esté lo suficientemente iluminado. Son efectivos para arrojar luz sobre cualquier espacio y transformarlo.

Se pueden encontrar en dos formatos:

**Led integrado:** Encontrarás un diseño más compacto gracias a la integración de los chips de LED dentro de la lámpara, no requiere lámpara de reemplazo.

**Lampara reemplazable:** Con estos modelos tienes la opción de reemplazar la lámpara gracias a que tienen integradas bases GU10 Y G53.



Se pueden utilizar los postes para iluminar áreas abiertas y grandes, como calles, jardines, parques o plazas. Su óptica esférica y difusa nos ayuda a cubrir estas necesidades específicas.



↑  
*Iluminación difusa suave sin crear sombras marcadas. (imagen de referencia)*



Los minipostes son excelentes para espacios exteriores en donde queremos agregar iluminación ambiental de tipo decorativa, como en entradas a casas, senderos o jardines.



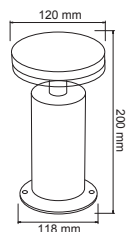

## ALORA I

• HLED-204/7W/30/S

SATINADO

LUZ CÁLIDA BRILLANTE 3 000 K  
POTENCIA: 7 W LUMENS: 260 lm  
IP: 45 VOLTS: 100-240 V ~

Vida útil: 30 000 h Tipo de lámpara: LED Integrado  
Atenuable: No  
IRC: 80 Ángulo: 120°

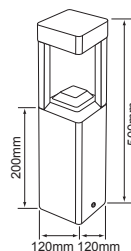

## POLIS I

• 10HLED1205MV30N

NEGRO

LUZ CÁLIDA BRILLANTE 3 000 K  
POTENCIA: 10 W LUMENS: 360 lm  
IP: 44 VOLTS: 100-240 V ~

Vida útil: 15 000 h Tipo de lámpara: LED Integrado  
Atenuable: No  
IRC: 80 Ángulo: 350°

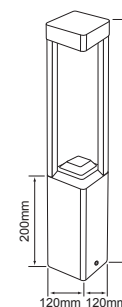

## POLIS II

• 10HLED1208MV30N

NEGRO

LUZ CÁLIDA BRILLANTE 3 000 K  
POTENCIA: 10 W LUMENS: 360 lm  
IP: 44 VOLTS: 100-240 V ~

Vida útil: 15 000 h Tipo de lámpara: LED Integrado  
Atenuable: No  
IRC: 80 Ángulo: 350°

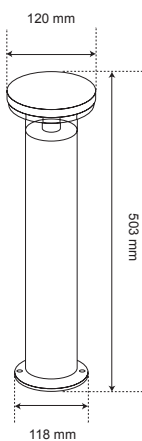

## ALORA

• HLED-205/7W/30/S

SATINADO

LUZ CÁLIDA BRILLANTE 3 000 K  
POTENCIA: 7 W LUMENS: 260 lm  
IP: 45 VOLTS: 100-240 V ~

Vida útil: 30 000 h Tipo de lámpara: LED Integrado  
Atenuable: No  
IRC: 80 Ángulo: 120°

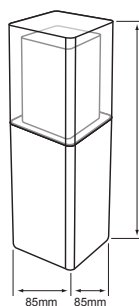

## OBELIX IV

• HLED-004/N/30

NEGRO

LUZ CÁLIDA BRILLANTE 3 000 K  
POTENCIA: 13 W LUMENS: 810 lm  
IP: 65 VOLTS: 100-240 V ~

Vida útil: 30 000 h Tipo de lámpara: LED Integrado  
Atenuable: No  
IRC: 80 Ángulo: 120°

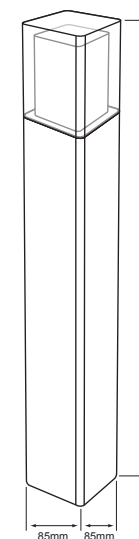

## OBELIX III

• HLED-003/N/30

NEGRO

LUZ CÁLIDA BRILLANTE 3 000 K  
POTENCIA: 13 W LUMENS: 770 lm  
IP: 65 VOLTS: 100-240 V ~

Vida útil: 30 000 h Tipo de lámpara: LED Integrado  
Atenuable: No  
IRC: 80 Ángulo: 120°

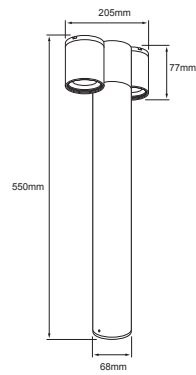

**NUEVO**

## LEBRELES II

• 100H433MVN

NEGRO

POTENCIA: 100 W máx.  
IP: 54 VOLTS: 100-240 V ~

Vida útil: 30 000 h Tipo de base: GU10 x 2  
Atenuable: No Ángulo: 25°  
Dirigible

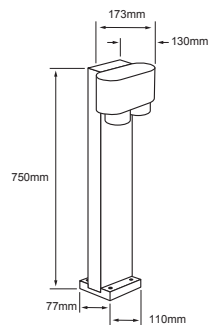

**NUEVO**

## UKUL III

• 100H1084MVG

GRIS OSCURO

POTENCIA: 100 W máx. Lámpara Sugerida: LED 6 W x 2  
IP: 44 VOLTS: 100-240 V ~

Tipo de lámpara: GU10 (No incluida)  
Tipo de base: GU10 x 2  
Dirigible

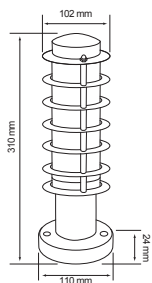

## ALPINO

### • H-425/S

SATINADO

POTENCIA: **60 W máx.**  
TIPO DE LÁMPARA SUGERIDA: **Filamento LED**  
IP: **44 VOLTS: 100-240 V ~**

Tipo de lámpara: **Opcional (No incluida)**  
Tipo de base: **E27**

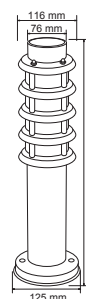

## AMSTERDAM

### • H-430/S

SATINADO

POTENCIA: **60 W máx.**  
TIPO DE LÁMPARA SUGERIDA: **Filamento LED**  
IP: **45 VOLTS: 100-240 V ~**

Tipo de lámpara: **Opcional (No incluida)**  
Tipo de base: **E27**

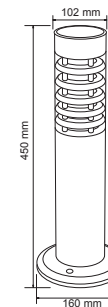

## ANKARA

### • H-414/S

SATINADO

POTENCIA: **60 W máx.**  
TIPO DE LÁMPARA SUGERIDA: **Filamento LED**  
IP: **45 VOLTS: 100-240 V ~**

Tipo de lámpara: **Opcional (No incluida)**  
Tipo de base: **E27**

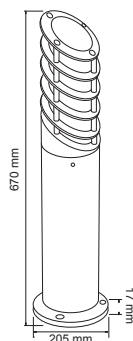

## ALTAMIRA

### • H-450/S

SATINADO

POTENCIA: **60 W máx.**  
TIPO DE LÁMPARA SUGERIDA: **Filamento LED**  
IP: **67 VOLTS: 100-240 V ~**

Tipo de lámpara: **Opcional (No incluida)**  
Tipo de base: **E27**

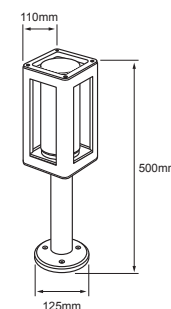

## OBERON

### • 60H3429MVN

NEGRO

POTENCIA: **60 W máx.**  
TIPO DE LÁMPARA SUGERIDA: **Filamento LED**  
IP: **44 VOLTS: 100-240 V ~**

Vida útil: **20 000 h**  
Tipo de lámpara: **Opcional (No incluida)**  
Tipo de base: **E37**  
Atenuable: **No**



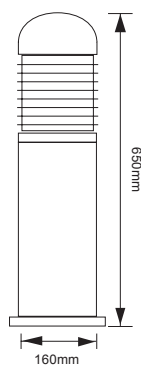

## ALMODOVAR

• H-410/S

GRIS

• H-410/N

NEGRO

POTENCIA: 60 W máx.  
TIPO DE LÁMPARA SUGERIDA: Filamento LED  
IP: 44 VOLTS: 100-240 V ~

Tipo de lámpara: **Opcional (No incluida)**  
Tipo de base: E27

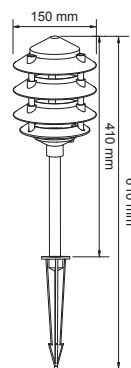

## ANTEQUERA I

• HFV-820/N

NEGRO

POTENCIA: 60 W máx.  
TIPO DE LÁMPARA SUGERIDA: Filamento LED  
IP: 44 VOLTS: 100-240 V ~

Tipo de lámpara: **Opcional (No incluida)**  
Tipo de base: E27

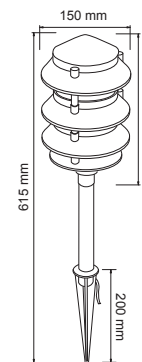

## ANTEQUERA

• H-820/CF

CAFÉ

• H-820/V

VERDE

POTENCIA: 60 W máx.  
TIPO DE LÁMPARA SUGERIDA: Filamento LED  
IP: 44 VOLTS: 100-240 V ~

Tipo de lámpara: **Opcional (No incluida)**  
Tipo de base: E27





► *Vé cómo funciona este producto*

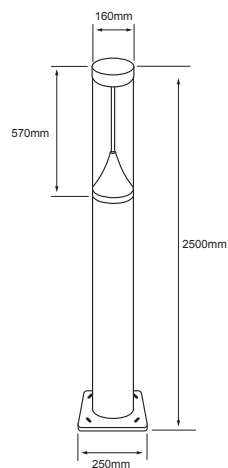

## FORNAX

• 30HLED2500MV30N

NEGRO

LUZ CÁLIDA BRILLANTE 3 000 K

POTENCIA: 30 W LUMENS: 2344 lm  
IP: 65 VOLTS: 100-277 V ~

Vida útil: 30 000 h Tipo de lámpara: LED Integrado  
Atenuable: No  
IRC: 80 Ángulo: 180°

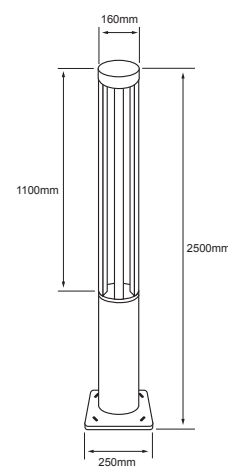

## HOROLOGIUM

• 25HLED2501MV30N

NEGRO

LUZ CÁLIDA BRILLANTE 3 000 K

POTENCIA: 25 W LUMENS: 2120 lm  
IP: 65 VOLTS: 100-277 V ~

Vida útil: 30 000 h Tipo de lámpara: LED Integrado  
Atenuable: No  
IRC: 80 Ángulo: 65°



CF



N

## BADALONA

• PFT-6004-3/CF

CAFÉ

• PFT-6004-3/N

NEGRO

POTENCIA: 180 W máx.

TIPO DE LÁMPARA SUGERIDA: Filamento LED x 3

IP: 45 VOLTS: 100-240 V ~

Tipo de lámpara: Opcional (No incluida)

Tipo de base: E27 x 3

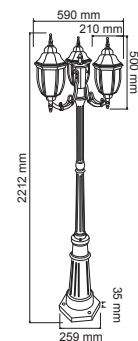







# 19 LUZ DE LUNA

Crea espacios suaves y acogedores gracias a la combinación de leds verdes y azules con luz blanca que nos permiten crear un efecto fascinante en nuestros espacios exteriores.

## CARACTERÍSTICAS GENERALES DE LUZ DE LUNA

Son la combinación perfecta de LEDs monocromáticos (blanco frío, blanco cálido y azul o verde), que como su nombre lo dice, emiten un efecto parecido a la luz de luna. No se utiliza como iluminación de seguridad o general: es suave, que con el movimiento natural de los árboles y demás objetos, genera un punto óptimo de luz con efecto decorativo.

Protección IP65: la luminaria queda resguardada del polvo y chorros de agua en cualquier dirección, ideal para exteriores, iluminación en jardín.

Para iluminación de superficies grandes como muros o árboles de gran altura se pueden utilizar proyectores o barras lineales, ya que al tener mayor flujo luminoso cubrir mejor grandes superficies.



En el caso de querer aplicar este efecto en espacios más pequeños o con vegetación con poca altura, podemos utilizar un proyector integrándole una lámpara "luz de luna".







Efecto al encender



► *Vé cómo funciona este producto*

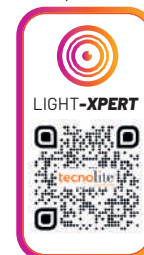

## PROMETEO

• 14HLED1500LLAZMVG

GRIS

LUZ DE LUNA AZUL: 3 000 K / AZUL / 6 500 K

LUMENS: 850 lm

POTENCIA: 14.5 W

IP: 65 VOLTS: 100-240 V ~

• 14HLED1500LLVEMVG

GRIS

LUZ DE LUNA VERDE: 3 000 K / VERDE / 6 500 K

LUMENS: 950 lm

Vida útil: 30 000 h Tipo de lámpara: LED Integrado

Atenuable: No

IRC: 70 Ángulo: 30°

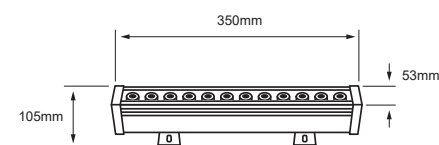

Efecto al encender



► *Vé cómo funciona este producto*



## SUHAIL

• 28HLED767LLAZMVG

GRIS

LUZ DE LUNA AZUL: 3 000 K / AZUL / 5 800 K

LUMENS: 1100 lm

POTENCIA: 28 W

IP: 66 VOLTS: 100-240 V ~

• 28HLED767LLVEMVG

GRIS

LUZ DE LUNA VERDE: 3 000 K / VERDE / 5 800 K

LUMENS: 1600 lm

Vida útil: 30 000 h Tipo de lámpara: LED Integrado

Atenuable: No

IRC: 70 Ángulo: 30°

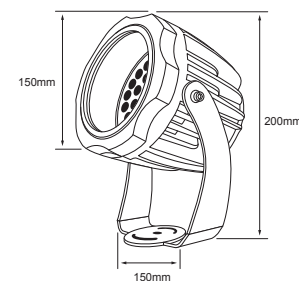



# 20 PROYECTORES / REFLECTORES

ESTAS POTENTES LUMINARIAS OFRECEN UNA ILUMINACIÓN DE NIVEL DE SEGURIDAD QUE ES IDEAL PARA APLICACIONES AL AIRE LIBRE COMO ESTACIONAMIENTOS, ACERAS Y CALLES, FACHADAS DE EDIFICIOS, ÁREAS DE SERVICIO Y OTROS ESPACIOS ABIERTOS.

## CARACTERÍSTICAS GENERALES DE PROYECTORES

Los reflectores también se pueden usar para dirigir la luz sobre objetos específicos como banderas, características del paisaje, jardines y señalización comercial con una precisión brillante.

Por su aplicación en exteriores tiene las siguientes características:  
Protección IP65: el reflector queda resguardado del polvo y chorros de agua en cualquier dirección.

**Protección IP66:** Resistente a polvo y agua.



Soporte de metal ajustable. Soporte de yugo. Las instalaciones se pueden realizar en exteriores: pared, techo, piso, jardín, etc.



*Iluminación directa con ángulo óptico de gran apertura.*

Iluminación de tipo funcional para cubrir áreas grandes, podemos utilizarlos en lugares como accesos, iluminación de fachadas, bardas perimetrales, accesos a zonas de descarga en bodegas comerciales y cualquier otro espacio que requiera una iluminación funcional y de seguridad.





► *Ve cómo funciona este producto*



Doble aplicación  
Estaca/Sobreponer

**NUEVO**

**MARGA**

• **8HLED753MV30N**

NEGRO

LUZ CÁLIDA BRILLANTE 3 000 K  
POTENCIA: **8 W** LUMENS: **900 lm**  
IP: **65 VOLTS: 100-240 V ~**

Vida útil: **50 000 h** Tipo de lámpara: **LED Integrado**  
Atenuable: **No**  
IRC: **80** Ángulo: **45°**

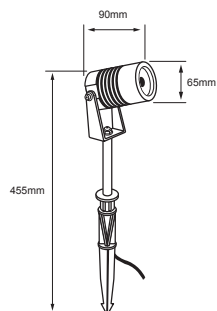
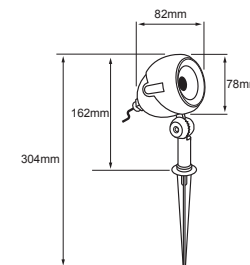

**LIESMA**

• **09HLED752MV30N**

NEGRO

LUZ CÁLIDA BRILLANTE 3 000 K  
POTENCIA: **9 W** LUMENS: **775 lm**  
IP: **65 VOLTS: 100-240 V ~**

Vida útil: **30 000 h** Tipo de lámpara: **LED Integrado**  
Atenuable: **No**  
IRC: **80** Ángulo: **28°**

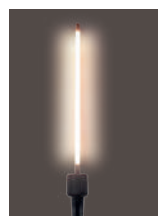

Efecto de Luz

**NUEVO**

**GRAS I**

• **5HLED267MV30N**

NEGRO

LUZ CÁLIDA BRILLANTE 3 000 K  
POTENCIA: **5 W** LUMENS: **400 lm**  
IP: **65 VOLTS: 100-240 V ~**

Vida útil: **15 000 h** Tipo de lámpara: **LED Integrado**  
Atenuable: **No**  
IRC: **80** Ángulo: **165°**

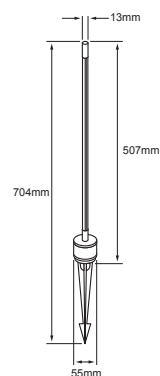

Efecto de Luz

**NUEVO**

**GRAS II**

• **7HLED267MV30N**

NEGRO

LUZ CÁLIDA BRILLANTE 3 000 K  
POTENCIA: **7 W** LUMENS: **580 lm**  
IP: **65 VOLTS: 100-240 V ~**

Vida útil: **15 000 h** Tipo de lámpara: **LED Integrado**  
Atenuable: **No**  
IRC: **80** Ángulo: **165°**

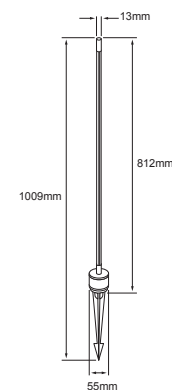

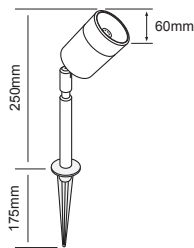

## BURSERA

• HLED-756/S

SÁTIN

LUZ CÁLIDA BRILLANTE 3 000 K  
POTENCIA: 4,5 W LUMENS: 300 lm  
IP: 44 VOLTS: 127 V ~

Vida útil: 20 000 h Tipo de lámpara: LED Integrado  
IRC: 80 Ángulo: 49°

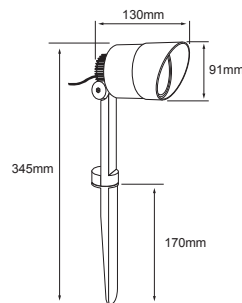

## ARCTURUS

• 6HLED757V30G

GRIS

LUZ CÁLIDA BRILLANTE 3 000 K  
POTENCIA: 6 W LUMENS: 389 lm  
IP: 54 VOLTS: 127 V ~

Vida útil: 20 000 h Tipo de lámpara: LED Integrado  
Atenuable: No  
IRC: 80 Ángulo: 96°

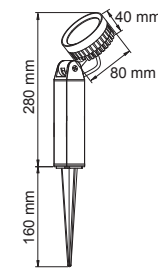

## BENDIN

• HLED-776/6W/30

GRIS

LUZ CÁLIDA BRILLANTE 3 000 K  
POTENCIA: 6 W LUMENS: 350 lm  
IP: 65 VOLTS: 100-240 V ~

Vida útil: 20 000 h Tipo de lámpara: LED Integrado  
Atenuable: No  
IRC: 80 Ángulo: 25°



INTERIOR  
DORADO

## KRAZ

• 12HLED751MV30N

NEGRO/ORO

LUZ CÁLIDA BRILLANTE 3 000 K  
POTENCIA: 12 W LUMENS: 760 lm  
IP: 65 VOLTS: 100-240 V ~

Vida útil: 30 000 h Tipo de lámpara: LED Integrado  
Atenuable: No  
IRC: 80 Ángulo: 24°

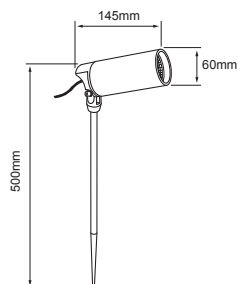

# CONSEJOS DE ILUMINACIÓN PARA TU JARDÍN



¡APRENDE CÓMO HACER QUE TU  
JARDÍN BRILLE!

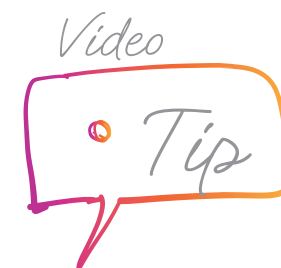

Mira cómo lograrlo







## BILBAU I

• HLED-755/N

NEGRO

LUZ NEUTRA 4 000 K

POTENCIA: 8 W LUMENS: 500 lm

IP: 65 VOLTS: 100-240 V ~

Vida útil: 15 000 h Tipo de lámpara: LED Integrado

Atenuable: No

IRC: 70 Ángulo: 40°

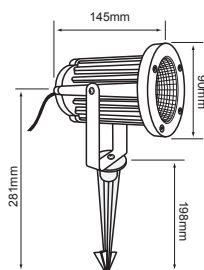

## LYNX I

• 10HLED762MV30N

NEGRO

LUZ CÁLIDA BRILLANTE 3 000 K

POTENCIA: 10 W LUMENS: 713 lm

IP: 65 VOLTS: 100-240 V ~

Vida útil: 30 000 h Tipo de lámpara: LED Integrado

Atenuable: No

IRC: 80 Ángulo: 27°

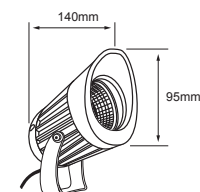

## LYNX II

• 20HLED763MV30N

NEGRO

LUZ CÁLIDA BRILLANTE 3 000 K

POTENCIA: 20 W LUMENS: 1740 lm

IP: 65 VOLTS: 100-240 V ~

Vida útil: 30 000 h Tipo de lámpara: LED Integrado

Atenuable: No

IRC: 80 Ángulo: 23°

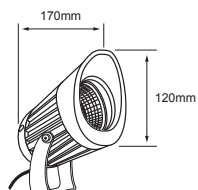

## LYNX III

• 30HLED764MV30N

NEGRO

LUZ CÁLIDA BRILLANTE 3 000 K

POTENCIA: 30 W LUMENS: 1899 lm

IP: 65 VOLTS: 100-240 V ~

Vida útil: 30 000 h Tipo de lámpara: LED Integrado

Atenuable: No

IRC: 80 Ángulo: 24°

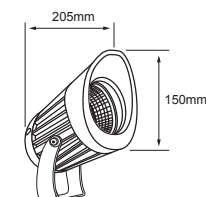

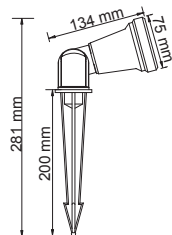

**BILBAO I**  
• H-750-V/N

NEGRO

POTENCIA: 7 W  
IP: 44 VOLTS: 100-240 V ~

Tipo de lámpara: GU10 (No incluida)  
Tipo de base: GU10

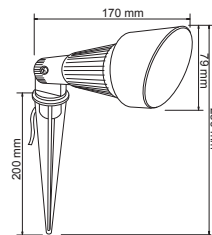

**BILBAO**  
• H-750/V

VERDE

POTENCIA: 7 W  
IP: 44 VOLTS: 100-240 V ~

Tipo de lámpara: GU10 (No incluida)  
Tipo de base: GU10

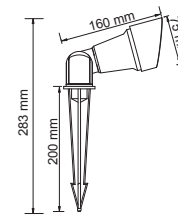

**BILBAO III**  
• HFV-750-V/N

NEGRO

POTENCIA: 7 W  
IP: 44 VOLTS: 100-240 V ~

Tipo de lámpara: GU10 (No incluida)  
Tipo de base: GU10

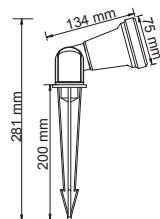

**BILBAO IV**  
• HFV-750/N

NEGRO

POTENCIA: 7 W  
IP: 44 VOLTS: 100-240 V ~

Tipo de lámpara: GU10 (No incluida)  
Tipo de base: GU10

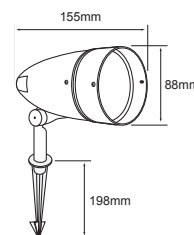
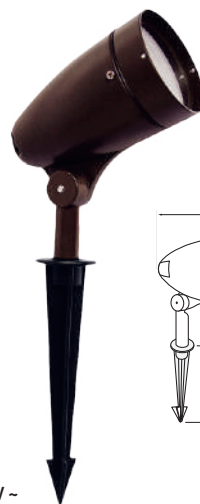

**BACO**  
• H-780/CF

CAFÉ

POTENCIA: 50 W  
IP: 44 VOLTS: 100-240 V ~

Tipo de lámpara: Opcional (No incluida)  
Tipo de base: E27

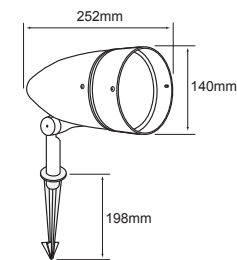

**BACO I**  
• H-790/CF

CAFÉ

POTENCIA: 13 W  
IP: 44 VOLTS: 100-240 V ~

Tipo de lámpara: Opcional (No incluida)  
Tipo de base: E27

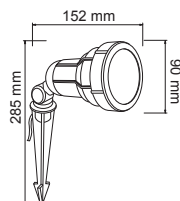

**BILAR**  
• H-715/N

NEGRO

POTENCIA: 50 W  
IP: 65 VOLTS: 100-240 V ~

Tipo de lámpara: Opcional (No incluida)  
Tipo de base: E27

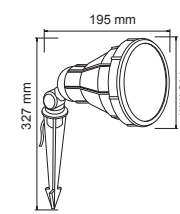

**BILAR I**  
• H-725/N

NEGRO

POTENCIA: 90 W  
IP: 65 VOLTS: 100-240 V ~

Tipo de lámpara: Opcional (No incluida)  
Tipo de base: E27



► *Ve cómo funciona este producto*

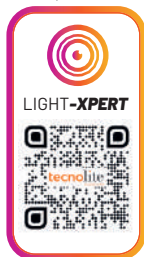

► *Ve cómo funciona este producto*

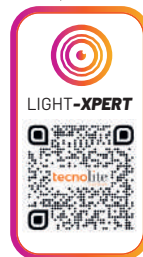

LUZ ÁMBAR

## ALAD FAR I

• 50 LQLEDT18MVN

NEGRO

LUZ ÁMBAR 1800 K

POTENCIA: 50 W LUMENS: 3000 lm  
IP: 65 VOLTS: 100-240 V ~

Vida útil: 25 000 h Tipo de lámpara: LED Integrado  
Atenuable: No  
IRC: 70 Ángulo: 90°

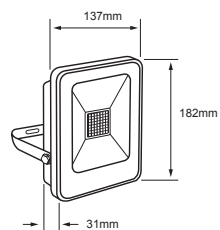

## ALAD FAR II

• 100 LQLEDT18MVN

NEGRO

LUZ ÁMBAR 1800 K

POTENCIA: 100 W LUMENS: 6000 lm  
IP: 65 VOLTS: 100-240 V ~

Vida útil: 25 000 h Tipo de lámpara: LED Integrado  
Atenuable: No  
IRC: 70 Ángulo: 90°

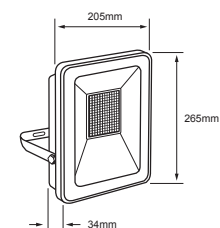



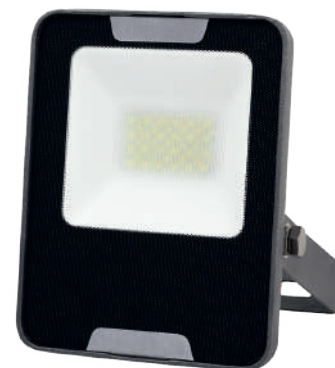

### ZIBAL I

• 10LQLEDT30MVN

NEGRO

LUZ CÁLIDA BRILLANTE 3 000 K  
POTENCIA: 10 W LUMENS: 800 lm  
IP: 65 VOLTS: 100-240 V ~

• 10LQLEDT65MVN

NEGRO

LUZ DE DÍA 6 500 K

Vida útil: 25 000 h Tipo de lámpara: LED Integrado  
Atenuable: No  
IRC: 80 Ángulo: 120°

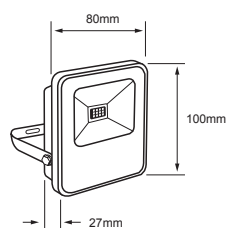

### ZIBAL II

• 20LQLEDT30MVN

NEGRO

LUZ CÁLIDA BRILLANTE 3 000 K  
POTENCIA: 20 W LUMENS: 1600 lm  
IP: 65 VOLTS: 100-240 V ~

• 20LQLEDT65MVN

NEGRO

LUZ DE DÍA 6 500 K

Vida útil: 25 000 h Tipo de lámpara: LED Integrado  
Atenuable: No  
IRC: 80 Ángulo: 120°

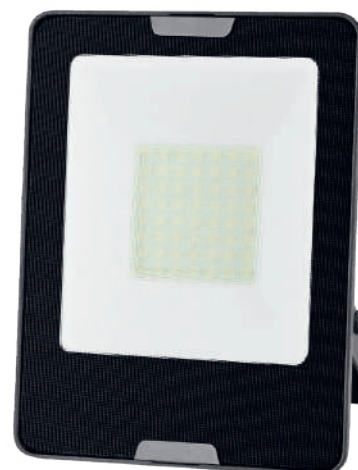
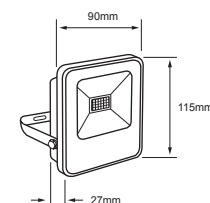

### ZIBAL III

• 30LQLEDT30MVN

NEGRO

LUZ CÁLIDA BRILLANTE 3 000 K  
POTENCIA: 30 W LUMENS: 2700 lm  
IP: 65 VOLTS: 100-240 V ~

• 30LQLEDT65MVN

NEGRO

LUZ DE DÍA 6 500 K

Vida útil: 25 000 h Tipo de lámpara: LED Integrado  
Atenuable: No  
IRC: 80 Ángulo: 120°

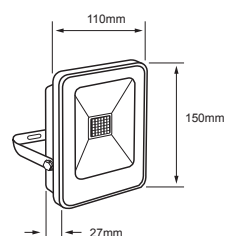

### ZIBAL IV

• 50LQLEDT30MVN

NEGRO

LUZ CÁLIDA BRILLANTE 3 000 K  
POTENCIA: 50 W LUMENS: 4500 lm  
IP: 65 VOLTS: 100-240 V ~

• 50LQLEDT65MVN

NEGRO

LUZ DE DÍA 6 500 K

Vida útil: 25 000 h Tipo de lámpara: LED Integrado  
Atenuable: No  
IRC: 80 Ángulo: 120°

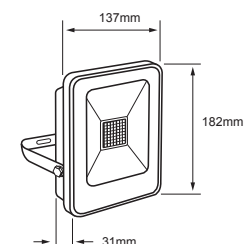



**NUEVO**

### SANSUNA I

• 10LQLEDY30MVN

NEGRO

• 10LQLEDY65MVN

NEGRO

LUZ CÁLIDA BRILLANTE 3 000 K

LUZ DE DÍA 6 500 K

POTENCIA: 10 W LUMENS: 1000 lm

IP: 66 VOLTS: 100-240 V ~

Vida útil: 25 000 h Tipo de lámpara: LED Integrado

Tipo de base: Integrado LED

Atenuable: No

IRC: 80 Ángulo: 110°

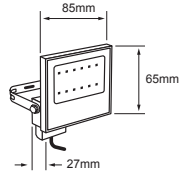

**NUEVO**

### SANSUNA II

• 20LQLEDY30MVN

NEGRO

• 20LQLEDY65MVN

NEGRO

LUZ CÁLIDA BRILLANTE 3 000 K

LUZ DE DÍA 6 500 K

POTENCIA: 20 W LUMENS: 1900 lm

IP: 66 VOLTS: 100-240 V ~

Vida útil: 25 000 h Tipo de lámpara: LED Integrado

Tipo de base: Integrado LED

Atenuable: No

IRC: 80 Ángulo: 110°

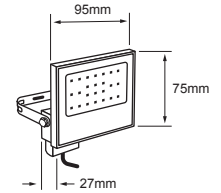

**NUEVO**

### SANSUNA III

• 30LQLEDY30MVN

NEGRO

• 30LQLEDY65MVN

NEGRO

LUZ CÁLIDA BRILLANTE 3 000 K

LUZ DE DÍA 6 500 K

POTENCIA: 30 W LUMENS: 3000 lm

IP: 66 VOLTS: 100-240 V ~

Vida útil: 25 000 h Tipo de lámpara: LED Integrado

Tipo de base: Integrado LED

Atenuable: No

IRC: 80 Ángulo: 110°

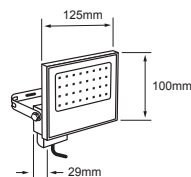

**NUEVO**

### SANSUNA IV

• 50LQLEDY30MVN

NEGRO

• 50LQLEDY65MVN

NEGRO

LUZ CÁLIDA BRILLANTE 3 000 K

LUZ DE DÍA 6 500 K

POTENCIA: 50 W LUMENS: 5800 lm

IP: 66 VOLTS: 100-240 V ~

Vida útil: 25 000 h Tipo de lámpara: LED Integrado

Tipo de base: Integrado LED

Atenuable: No

IRC: 80 Ángulo: 110°

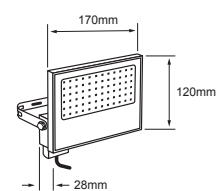



NUEVO

### SANSUNA V

• 100LQLEDY30MVN

NEGRO

• 100LQLEDY65MVN

NEGRO

LUZ CÁLIDA BRILLANTE 3 000 K

LUZ DE DÍA 6 500 K

POTENCIA: 100 W LUMENS: 11000 lm  
IP: 66 VOLTS: 100-240 V ~

Vida útil: 25 000 h Tipo de lámpara: LED Integrado  
Tipo de base: Integrado LED  
Atenuable: No  
IRC: 80 Ángulo: 110°

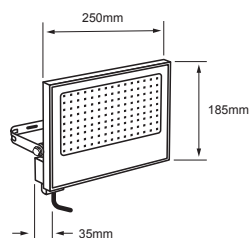

NUEVO

### SANSUNA VI

• 150LQLEDY30MVN

NEGRO

• 150LQLEDY65MVN

NEGRO

LUZ CÁLIDA BRILLANTE 3 000 K

LUZ DE DÍA 6 500 K

POTENCIA: 150 W LUMENS: 16000 lm  
IP: 66 VOLTS: 100-240 V ~

Vida útil: 25 000 h Tipo de lámpara: LED Integrado  
Tipo de base: Integrado LED  
Atenuable: No  
IRC: 80 Ángulo: 110°

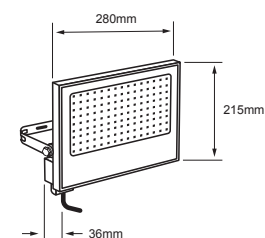

NUEVO

### SANSUNA VII

• 200LQLEDY30MVN

NEGRO

• 200LQLEDY65MVN

NEGRO

LUZ CÁLIDA BRILLANTE 3 000 K

LUZ DE DÍA 6 500 K

POTENCIA: 200 W LUMENS: 20000 lm  
IP: 66 VOLTS: 100-240 V ~

Vida útil: 25 000 h Tipo de lámpara: LED Integrado  
Tipo de base: Integrado LED  
Atenuable: No  
IRC: 80 Ángulo: 110°

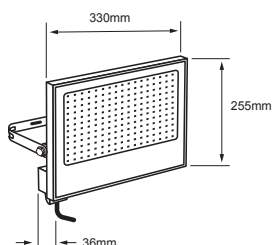

NUEVO

### SANSUNA VIII

• 300LQLEDY30MVN

NEGRO

• 300LQLEDY65MVN

NEGRO

LUZ CÁLIDA BRILLANTE 3 000 K

LUZ DE DÍA 6 500 K

POTENCIA: 300 W LUMENS: 27000 lm  
IP: 66 VOLTS: 100-240 V ~

Vida útil: 25 000 h Tipo de lámpara: LED Integrado  
Tipo de base: Integrado LED  
Atenuable: No  
IRC: 80 Ángulo: 110°

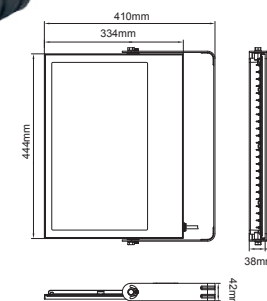





### ZIBAL V

• 100LQLEDT30MVN

NEGRO

• 100LQLEDT65MVN

NEGRO

LUZ CÁLIDA BRILLANTE 3 000 K

LUZ DE DÍA 6 500 K

POTENCIA: 100 W LUMENS: 8000 lm

IP: 65 VOLTS: 100-277 V ~

Vida útil: 25 000 h Tipo de lámpara: LED Integrado

Atenuable: No

IRC: 80 Ángulo: 120°

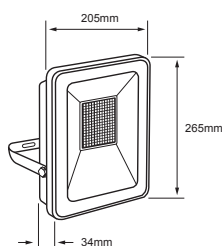

### ZIBAL VI

• 150LQLEDT30MVN

NEGRO

• 150LQLEDT65MVN

NEGRO

LUZ CÁLIDA BRILLANTE 3 000 K

LUZ DE DÍA 6 500 K

POTENCIA: 150 W LUMENS: 12000 lm

IP: 65 VOLTS: 100-277 V ~

Vida útil: 25 000 h Tipo de lámpara: LED Integrado

Atenuable: No

IRC: 80 Ángulo: 120°

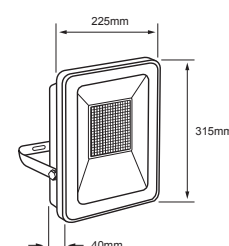

### ZIBAL VII

• 200LQLEDT30MVN

NEGRO

• 200LQLEDT65MVN

NEGRO

LUZ CÁLIDA BRILLANTE 3 000 K

LUZ DE DÍA 6 500 K

POTENCIA: 200 W LUMENS: 16000 lm

IP: 65 VOLTS: 100-277 V ~

Vida útil: 25 000 h Tipo de lámpara: LED Integrado

Atenuable: No

IRC: 80 Ángulo: 120°

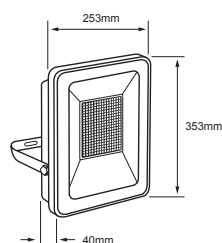

### ZIBAL VIII

• 300LQLEDT30MVN

NEGRO

• 300LQLEDT65MVN

NEGRO

LUZ CÁLIDA BRILLANTE 3 000 K

LUZ DE DÍA 6 500 K

POTENCIA: 300 W LUMENS: 27000 lm

IP: 65 VOLTS: 100-277 V ~

Vida útil: 25 000 h Tipo de lámpara: LED Integrado

Atenuable: No

IRC: 80 Ángulo: 120°

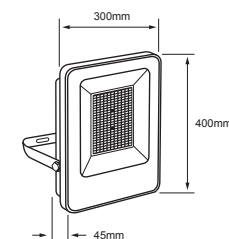



NUEVO

### ABSOLUTNO I

• 400LQLEDK65MVN

NEGRO

LUZ DE DÍA 6 500 K

POTENCIA: 400 W LUMENS: 44000 lm  
IP: 65 VOLTS: 100-240 V ~

Vida útil: 30 000 h Tipo de lámpara: LED Integrado  
IRC: 80 Ángulo: 100°

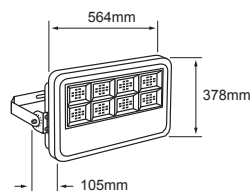

NUEVO

### ABSOLUTNO II

• 500LQLEDK65MVN

NEGRO

LUZ DE DÍA 6 500 K

POTENCIA: 500 W LUMENS: 55000 lm  
IP: 65 VOLTS: 100-240 V ~

Vida útil: 30 000 h Tipo de lámpara: LED Integrado  
IRC: 80 Ángulo: 100°

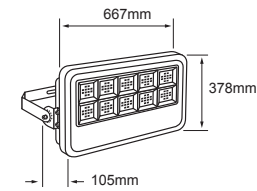

NUEVO

### ABSOLUTNO III

• 600LQLEDK65MVN

NEGRO

LUZ DE DÍA 6 500 K

POTENCIA: 600 W LUMENS: 66000 lm  
IP: 65 VOLTS: 100-240 V ~

Vida útil: 30 000 h Tipo de lámpara: LED Integrado  
IRC: 80 Ángulo: 100°

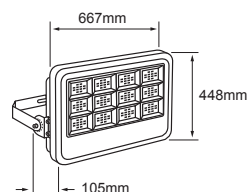

NUEVO

### ABSOLUTNO IV

• 800LQLEDK65MVN

NEGRO

LUZ DE DÍA 6 500 K

POTENCIA: 800 W LUMENS: 82500 lm  
IP: 65 VOLTS: 100-240 V ~

Vida útil: 30 000 h Tipo de lámpara: LED Integrado  
IRC: 80 Ángulo: 100°

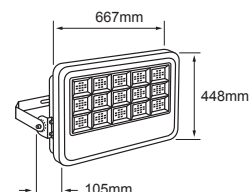







# 21

# SUMERGIBLES

Estas luminarias sumergibles son el producto ideal para espacios que queremos iluminar y que requieren una alta protección al agua, por sus características son ideales para usarse en espejos de agua, fuentes y albercas, en donde pueden sumergirse hasta una profundidad determinada según lo especifique la ficha técnica de cada producto.

## CARACTERÍSTICAS GENERALES DE SUMERGIBLES

Los reflectores sumergibles tienen que trabajar a bajo voltaje por seguridad de los usuarios que conviven en los mismos espacios en donde se instalan, para ello se debe colocar el driver remoto fuera de la superficie húmeda, en un registro para resguardarlo.

**Protección IP68:** el reflector está completamente sellado, protegido contra polvo y es adecuado para efectos de inmersión prolongada.



*Ópticas cerradas de luz directa para crear acentos decorativos.*



Ideales para espacios como "muro llorón", fuentes, espejos de agua y albercas, son el elemento perfecto para iluminar y crear un efecto decorativo en estos espacios.

## CHICAGO

### • HLED-530/7.5W/30

SATINADO

LUZ CÁLIDA BRILLANTE 3 000 K

POTENCIA: 7.5 W LUMENS: 350 lm IP: 68 VOLTS: 100-240 V ~

Vida útil: 30 000 h Tipo de lámpara: LED Integrado  
Corte de empotramiento: 140 mm Atenuable: No  
IRC: 80 Ángulo: 40°

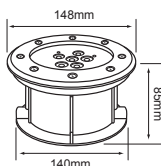

## CHICAGO I

### • HLED-530/7.5WRGB

SATINADO

LUZ RGB

POTENCIA: 7.5 W IP: 68 VOLTS: 100-240 V ~

Vida útil: 30 000 h Tipo de lámpara: LED Integrado  
Corte de empotramiento: 140 mm Atenuable: No  
IRC: NA Ángulo: 40°

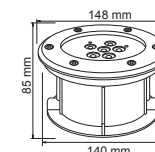

## DENIA

### • H-505/N

NEGRO

LUZ CÁLIDA BRILLANTE 3 000 K

POTENCIA: 50 W máx. LUMENS: 330 lm  
IP: 67 VOLTS: 100-127 V ~

Tipo de lámpara: Incluye Lámpara Halogeno 50 W  
Tipo de base: GX5.3 Atenuable: No  
IRC: 80 Ángulo: 38°  
Requiere transformador 12 V

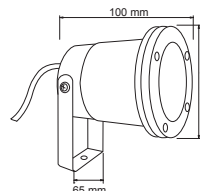

## DENIA

### • H-500/V

VERDE

LUZ CÁLIDA BRILLANTE 3 000 K

POTENCIA: 50 W máx. LUMENS: 330 lm  
IP: 67 VOLTS: 100-127 V ~

Tipo de lámpara: Incluye Lámpara Halogeno 50 W  
Tipo de base: GX5.3 Atenuable: No  
IRC: 80 Ángulo: 38°  
Requiere transformador 12 V

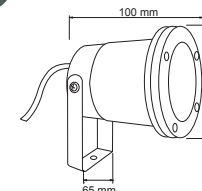

## ESCALONA

### • H-510/S

SATINADO

LUZ CÁLIDA BRILLANTE 3 000 K

POTENCIA: 50 W máx. LUMENS: 330 lm  
IP: 68 VOLTS: 100-127 V ~

Tipo de lámpara: Incluye Lámpara Halogeno 50 W  
Tipo de base: GX5.3 Atenuable: No  
IRC: 80 Ángulo: 38°  
Requiere transformador 12 V

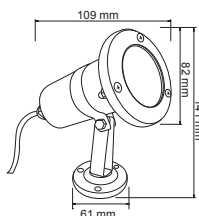

## DIJON

### • H-520/3W/30

SATINADO

LUZ CÁLIDA BRILLANTE 3 000 K

POTENCIA: 3 W LUMENS: 150 lm  
IP: 68 VOLTS: 12 VCD

Vida útil: 20 000 h Tipo de lámpara: LED Integrado  
Corte de empotramiento: 100 mm Atenuable: No  
IRC: 80 Ángulo: 20°

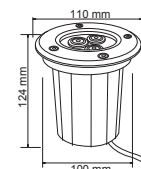

## CONTROLADOR PARA LUMINARIO

### • H-520/36W/CONTROL

GRIS

POTENCIA: 36 W

TIPO DE LÁMPARA SUGERIDA: LED de 36 W VOLTS: 100-127 V ~

Para uso exclusivo con H-520/3W/RGB

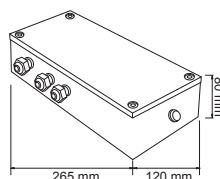

## DIJON

### • H-520/3W/RGB

SATINADO

LUZ RGB

POTENCIA: 3 W

IP: 68 VOLTS: 12 VCD

Vida útil: 20 000 h Tipo de lámpara: LED Integrado  
Corte de empotramiento: 100 mm Atenuable: No  
IRC: NA Ángulo: 20°

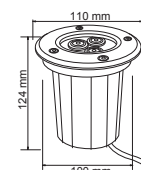



# EMPOTRADOS EN PISO

Las luminarias para exterior empotradas en piso o conocidas técnicamente como "up lights", son una solución ideal y atractiva de darle a ciertos espacios un aspecto diferente por las noches. Son una gran forma de agregar valor y estilo a espacios exteriores como terrazas, jardines, pasillos o senderos.

## CARACTERÍSTICAS GENERALES DE EMPOTRADOS EN PISO

Dependiendo del sistema de fuente de luz, podemos encontrarlas en dos versiones:

**Led integrado:** Encontrarás un diseño más compacto gracias a la integración de los chips de LED dentro de la lámpara, no requiere lámpara de reemplazo.

**Lámpara reemplazable:** Con estos modelos tienes la opción de reemplazar la lámpara gracias a que tienen integradas bases GU10 Y G53.

**Protección IP65:** con una construcción resistente la lámpara queda protegida ante el polvo y chorros de agua.

\*Estas luminarias pueden ser expuestas al agua, pero no soportan la inmersión. Igualmente necesitan instalación especial para evitar el encharcamiento por lo que se sugiere revisar manual de instalación.

*Estos up lights vienen con ópticas cerradas para enfatizar y dar realces.*



Estas luminarias nos pueden ayudar para tener puntos de referencia en el exterior, como para marcar bordes en los jardines o indicar señalamientos que nos sirvan de guía y seguridad.



También estas luminarias son ideales para resaltar elementos como vegetación que se encuentren en el exterior, dando un toque decorativo y estético al ambiente.





## CUENCA IV

• 12HLED615MV30N

NEGRO

LUZ CÁLIDA BRILLANTE 3 000 K  
POTENCIA: 12 W LUMENS: 900 lm  
IP: 65 VOLTS: 100-240 V ~

Vida útil: 15 000 h Tipo de lámpara: LED Integrado  
Corte de empotramiento: 142 mm Atenuable: No  
IRC: 80 Ángulo: 23°

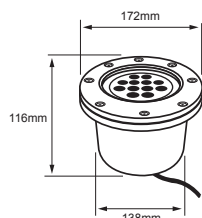

## CUENCA V

• 18HLED625MV30N

NEGRO

LUZ CÁLIDA BRILLANTE 3 000 K  
POTENCIA: 18 W LUMENS: 1300 lm  
IP: 65 VOLTS: 100-240 V ~

Vida útil: 15 000 h Tipo de lámpara: LED Integrado  
Corte de empotramiento: 142 mm Atenuable: No  
IRC: 80 Ángulo: 22°

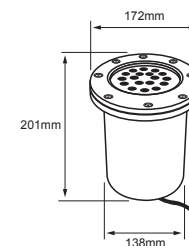

## CEDRELA

• HLED-909/30

GRIS

LUZ CÁLIDA BRILLANTE 3 000 K  
POTENCIA: 8.5 W LUMENS: 500 lm  
IP: 67 VOLTS: 100-240 V ~

Vida útil: 20 000 h Tipo de lámpara: LED Integrado  
Corte de empotramiento: 115 mm  
IRC: 80 Ángulo: 12°

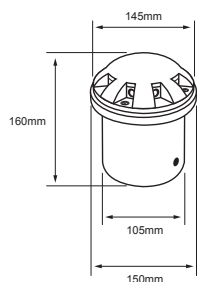

Efecto de Luz



## UMBRIEL

• 2HLED939MV30N

NEGRO

LUZ CÁLIDA BRILLANTE 3 000 K  
POTENCIA: 2 W LUMENS: 34 lm  
IP: 65 VOLTS: 100-240 V ~

Vida útil: 20 000 h Tipo de lámpara: LED Integrado  
Corte de empotramiento: 43 mm Atenuable: No  
IRC: 80 Ángulo: 312°

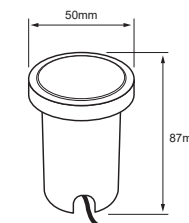

# LUZ EN TU JARDÍN

DESCUBRE PASO A PASO CÓMO INSTALAR LÁMPARAS EMPOTRADAS EN EXTERIORES SOLO ESCANEA NUESTRO CÓDIGO QR



Video Tip





## MOMO

• HLED-653/30

SATIN

LUZ CÁLIDA BRILLANTE 3 000 K  
POTENCIA: 14 W LUMENS: 950 lm  
IP: 67 VOLTS: 127 V ~

Vida útil: 20 000 h Tipo de lámpara: LED Integrado  
Corte de empotramiento: 132 mm  
IRC: 80 Ángulo: 42°

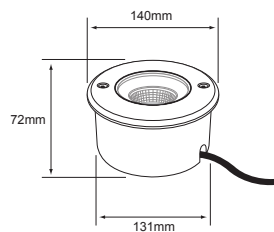

## CERES

• HLED-940/1W/30/S

GRIS

LUZ CÁLIDA BRILLANTE 3 000 K  
POTENCIA: 1 W LUMENS: 50 lm  
IP: 65 VOLTS: 100-240 V ~

Vida útil: 15 000 h Tipo de lámpara: LED Integrado  
Corte de empotramiento: 76 mm Atenuable: No  
IRC: 80 Ángulo: 360°

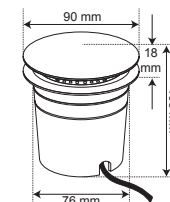

## ORBIX

• HLED-651/30

SATINADO

LUZ CÁLIDA BRILLANTE 3 000 K  
POTENCIA: 10 W LUMENS: 800 lm  
IP: 67 VOLTS: 100-240 V ~

Vida útil: 20 000 h Tipo de lámpara: LED Integrado  
Corte de empotramiento: 105 mm Atenuable: No  
IRC: 80 Ángulo: 79°

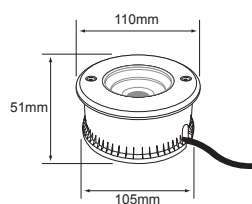

## RUTA

• HLED-961/30

SATIN

LUZ CÁLIDA BRILLANTE 3 000 K  
POTENCIA: 9 W LUMENS: 280 lm  
IP: 67 VOLTS: 127 V ~

Vida útil: 20 000 h Tipo de lámpara: LED Integrado  
Corte de empotramiento: 115 mm  
IRC: 80 Ángulo: 90°

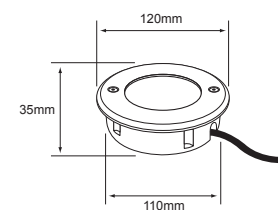

## CALGARY

• HLED-3W/S

SATINADO

LUZ CÁLIDA BRILLANTE 3 000 K  
POTENCIA: 3 W LUMENS: 6 lm  
IP: 44 VOLTS: 100-240 V ~

Vida útil: 25 000 h Tipo de lámpara: LED Integrado  
Corte de empotramiento: 76 mm Atenuable: No  
IRC: 80 Ángulo: 45°

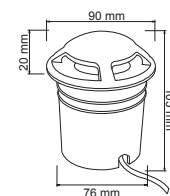

## CALICUT

• HLED-650/12W/30

ALUMINIO

LUZ CÁLIDA BRILLANTE 3 000 K  
POTENCIA: 12 W LUMENS: 800 lm  
IP: 65 VOLTS: 100-240 V ~

Vida útil: 25 000 h Tipo de lámpara: LED Integrado  
Corte de empotramiento: 95 mm Atenuable: No  
IRC: 80 Ángulo: 25°

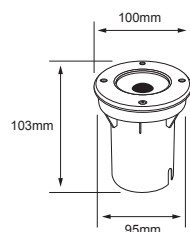

## ANYAMA

• HLED-960/S

SATINADO

LUZ NEUTRA 4 000 K  
POTENCIA: 1.2 W LUMENS: 10 lm  
IP: 65 VOLTS: 100-127 V ~

Vida útil: 20 000 h Tipo de lámpara: LED Integrado  
Corte de empotramiento: 67 mm Atenuable: No  
IRC: 80 Ángulo: 120°

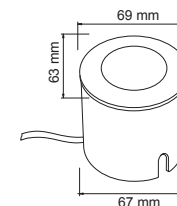

## CALICUT I

• HLED-650/6W/30

ALUMINIO

LUZ CÁLIDA BRILLANTE 3 000 K  
POTENCIA: 6 W LUMENS: 480 lm  
IP: 65 VOLTS: 100-240 V ~

Vida útil: 25 000 h Tipo de lámpara: LED Integrado  
Corte de empotramiento: 75 mm Atenuable: No  
IRC: 80 Ángulo: 25°

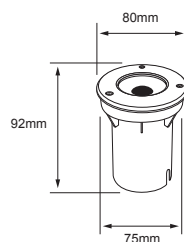

## ADANA

• HLED-640/5W/S

SATINADO

LUZ CÁLIDA BRILLANTE 3 000 K  
POTENCIA: 5 W LUMENS: 150 lm  
IP: 65 VOLTS: 100-240 V ~

Vida útil: 25 000 h Tipo de lámpara: LED Integrado  
Corte de empotramiento: 39 mm Atenuable: No  
IRC: 80 Ángulo: 45°

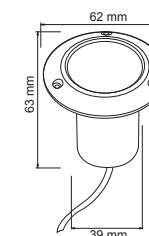

## BARATI

• HLED-645/2W/S

SATINADO

LUZ CÁLIDA BRILLANTE 3 000 K  
POTENCIA: 2 W LUMENS: 60 lm  
IP: 65 VOLTS: 100-240 V ~

Vida útil: 20 000 h Tipo de lámpara: LED Integrado  
Corte de empotramiento: 38 mm Atenuable: No  
IRC: 80 Ángulo: 20°

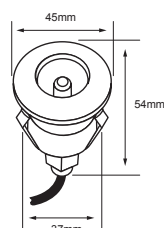

## AUCKLAND

• HLED-646/3W/S

SATINADO

LUZ CÁLIDA BRILLANTE 3 000 K  
POTENCIA: 3 W LUMENS: 60 lm  
IP: 65 VOLTS: 100-240 V ~

Vida útil: 20 000 h Tipo de lámpara: LED Integrado  
Corte de empotramiento: 80 mm Atenuable: No  
IRC: 80 Ángulo: 45°

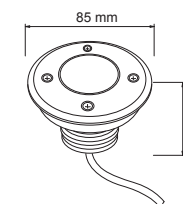





## CONSTANZA I

• H-605/S

SATINADO

POTENCIA: 50 W máx.

TIPO DE LÁMPARA SUGERIDA: LED de 6 W IP: 65 VOLTS: 100-240 V ~

Tipo de lámpara: Opcional (No incluida)

Tipo de base: E27

Corte de empotramiento: 90 mm

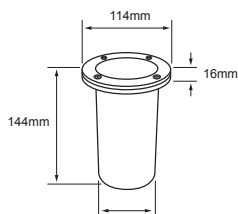

## DAROCA I

• H-651/S

SATINADO

POTENCIA: 50 W máx.

TIPO DE LÁMPARA SUGERIDA: LED de 6 W IP: 65 VOLTS: 100-240 V ~

Tipo de lámpara: MR16/GU10 (No incluida)

Tipo de base: GX5.3 / GU10

Corte de empotramiento: 120 mm

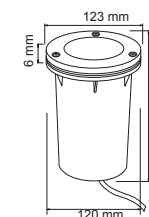

## CONSTANZA

• H-605/N

NEGRO

POTENCIA: 50 W máx.

TIPO DE LÁMPARA SUGERIDA: LED de 6 W IP: 65 VOLTS: 100-240 V ~

Tipo de lámpara: Opcional (No incluida)

Tipo de base: E27

Corte de empotramiento: 90 mm

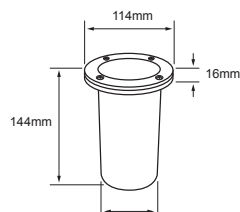

## COIMBRA

• H-600/S

SATINADO

POTENCIA: 50 W máx.

TIPO DE LÁMPARA SUGERIDA: LED de 6 W IP: 65 VOLTS: 100-240 V ~

Tipo de lámpara: MR16/GU10 (No incluida)

Tipo de base: GX5.3 / GU10

Corte de empotramiento: 64 mm

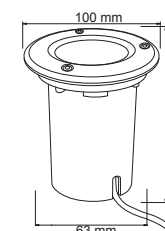

## CUENCA

• H-615/N

NEGRO

POTENCIA: 60 W máx.

TIPO DE LÁMPARA SUGERIDA: AR111

IP: 65 VOLTS: 100-240 V ~

Tipo de lámpara: AR111 (No incluida)

Tipo de base: G53

Corte de empotramiento: 172 mm

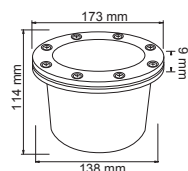

## CUENCA I

• H-625/N

NEGRO

POTENCIA: 90 W máx.

TIPO DE LÁMPARA SUGERIDA: PAR38

IP: 65 VOLTS: 100-240 V ~

Tipo de lámpara: Opcional (No incluida)

Tipo de base: E27

Corte de empotramiento: 138 mm

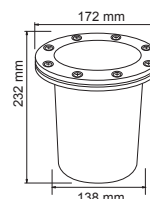

## CUENCA III

• H-625/S

SATINADO

POTENCIA: 90 W máx.

TIPO DE LÁMPARA SUGERIDA: PAR38

IP: 65 VOLTS: 100-240 V ~

Tipo de lámpara: Opcional (No incluida)

Tipo de base: E27

Corte de empotramiento: 138 mm

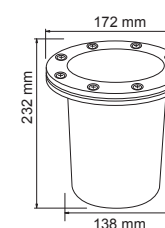



## AVIOR

### • HLED-903/B

BLANCO

### • 1HLED903MV30N

NEGRO

LUZ CÁLIDA BRILLANTE 3 000 K  
 POTENCIA: 1.5 W LUMENS: 60 lm  
 IP: 65 VOLTS: 100-240 V ~

LUZ CÁLIDA BRILLANTE 3 000 K

Vida útil: 15 000 h Tipo de lámpara: LED Integrado  
 Atenuable: No  
 IRC: 80 Ángulo: 50°  
 Aplicación: **Sobreponer**

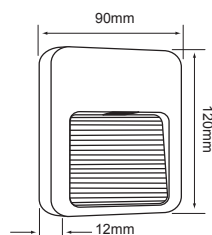

## ANSHAN

### • HLED-801/B

BLANCO

### • HLED-801/G

GRIS

LUZ NEUTRA 4 000 K  
 POTENCIA: 1.5 W LUMENS: 120 lm  
 IP: 65 VOLTS: 100-127 V ~

LUZ NEUTRA 4 000 K

Vida útil: 15 000 h Tipo de lámpara: LED Integrado  
 Atenuable: No  
 IRC: 80  
 Aplicación: **Sobreponer**

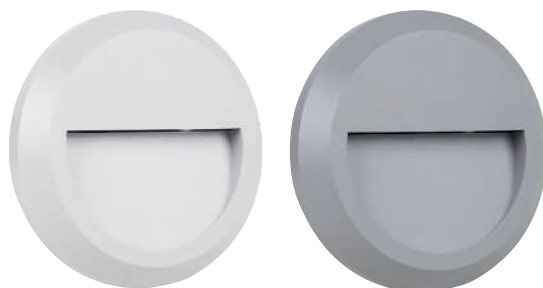
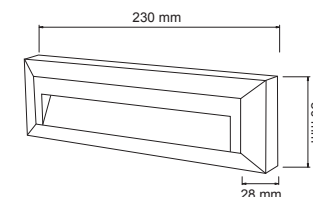

## ANSHAN II

### • HLED-804/B

BLANCO

### • HLED-804/G

GRIS

LUZ NEUTRA 4 000 K  
 POTENCIA: 1 W LUMENS: 100 lm  
 IP: 65 VOLTS: 100-127 V ~

LUZ NEUTRA 4 000 K

Vida útil: 15 000 h Tipo de lámpara: LED Integrado  
 Atenuable: No  
 IRC: 80  
 Aplicación: **Sobreponer**

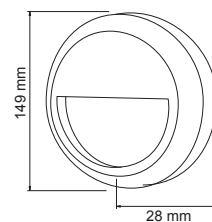

## ANSHAN I

### • HLED-803/B

BLANCO

### • HLED-803/G

GRIS

LUZ NEUTRA 4 000 K  
 POTENCIA: 1 W LUMENS: 100 lm  
 IP: 65 VOLTS: 100-127 V ~

LUZ NEUTRA 4 000 K

Vida útil: 15 000 h Tipo de lámpara: LED Integrado  
 Atenuable: No  
 IRC: 80  
 Aplicación: **Sobreponer**

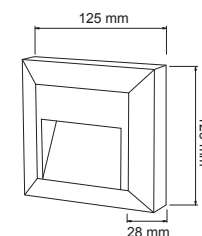

## ANSHAN IV

### • HLED-805/S

SATIN

LUZ CÁLIDA BRILLANTE 3 000 K  
 POTENCIA: 9.5 W LUMENS: 250 lm  
 IP: 65 VOLTS: 100-240 V ~

Vida útil: 20 000 h Tipo de lámpara: LED Integrado  
 IRC: 80 Ángulo: 47°  
 Aplicación: **Sobreponer**

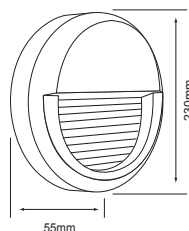

## ANSHAN V

### • HLED-806/S

SATIN

LUZ CÁLIDA BRILLANTE 3 000 K  
 POTENCIA: 9.5 W LUMENS: 250 lm  
 IP: 65 VOLTS: 100-240 V ~

Vida útil: 20 000 h Tipo de lámpara: LED Integrado  
 IRC: 80 Ángulo: 47°  
 Aplicación: **Sobreponer**

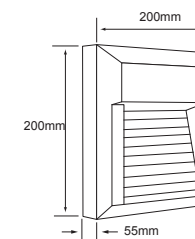
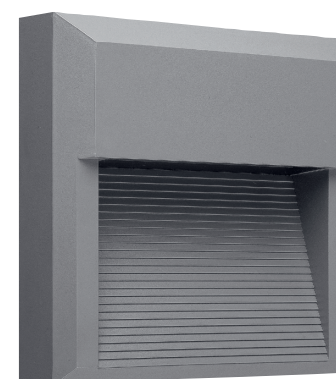



G



N



G

### KAVE I

• 8HLED807CV30G

GRIS

LUZ CÁLIDA BRILLANTE 3 000 K

LUMENS: 340 lm

POTENCIA: 8 W

IP: 54 VOLTS: 127 V ~

Vida útil: 15 000 h Tipo de lámpara: LED Integrado

Atenuable: No

IRC: 80 Ángulo: 45°

Aplicación: Sobreponer

• 8HLED807CV30N

NEGRO

LUZ CÁLIDA BRILLANTE 3 000 K

LUMENS: 270 lm

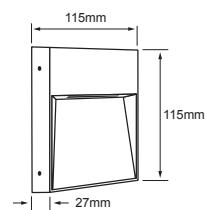

### HUNOR II

• 16HLED808RV30G

GRIS

LUZ CÁLIDA BRILLANTE 3 000 K

LUMENS: 700 lm

POTENCIA: 16 W

IP: 54 VOLTS: 127 V ~

Vida útil: 15 000 h Tipo de lámpara: LED Integrado

Atenuable: No

IRC: 80 Ángulo: 48°

Aplicación: Sobreponer

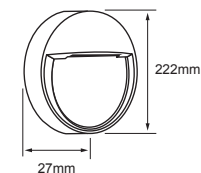

G



G



N

### KAVE III

• 24HLED809CV30G

GRIS

LUZ CÁLIDA BRILLANTE 3 000 K

LUMENS: 1050 lm

POTENCIA: 24 W

IP: 54 VOLTS: 127 V ~

Vida útil: 15 000 h Tipo de lámpara: LED Integrado

Atenuable: No

IRC: 80 Ángulo: 52°

Aplicación: Sobreponer

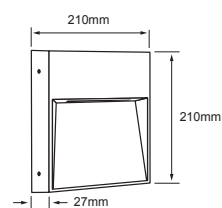

### HUNOR III

• 24HLED809RV30G

GRIS

LUZ CÁLIDA BRILLANTE 3 000 K

LUMENS: 960 lm

POTENCIA: 24 W

IP: 54 VOLTS: 127 V ~

Vida útil: 15 000 h Tipo de lámpara: LED Integrado

Atenuable: No

IRC: 80 Ángulo: 47°

Aplicación: Sobreponer

• 24HLED809RV30N

NEGRO

LUZ CÁLIDA BRILLANTE 3 000 K

LUMENS: 720 lm

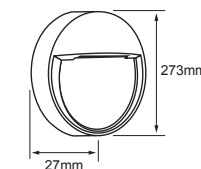





G

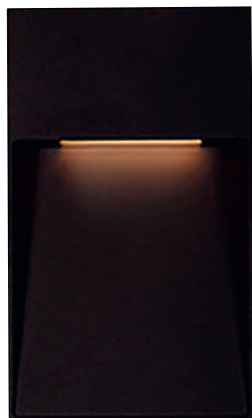

N

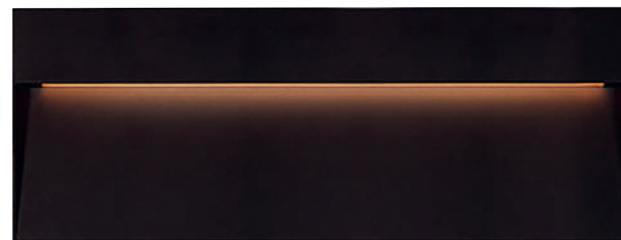

N

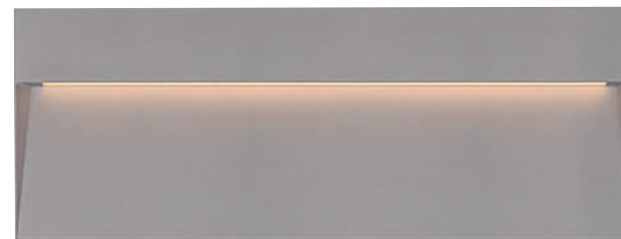

G

► *Vé cómo funciona este producto*

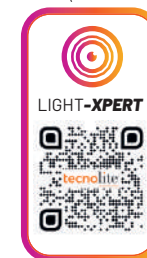

## KAVE IV

• 5HLED812CV30G

GRIS

• 5HLED812CV30N

NEGRO

LUZ CÁLIDA BRILLANTE 3 000 K

LUMENS: 200 lm

POTENCIA: 5 W

IP: 54 VOLTS: 127 V ~

LUZ CÁLIDA BRILLANTE 3 000 K

LUMENS: 150 lm

Vida útil: 15 000 h Tipo de lámpara: LED Integrado

Atenuable: No

IRC: 80 Ángulo: 45°

Aplicación: **Sobreponer**

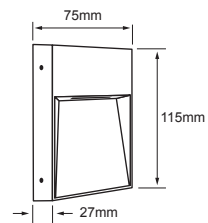

## KAVE V

• 24HLED813CV30G

GRIS

• 24HLED813CV30N

NEGRO

LUZ CÁLIDA BRILLANTE 3 000 K

LUMENS: 1030 lm

POTENCIA: 24 W

IP: 54 VOLTS: 127 V ~

LUZ CÁLIDA BRILLANTE 3 000 K

LUMENS: 760 lm

Vida útil: 15 000 h Tipo de lámpara: LED Integrado

Atenuable: No

IRC: 80 Ángulo: 51°

Aplicación: **Sobreponer**

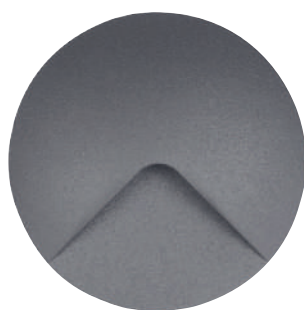
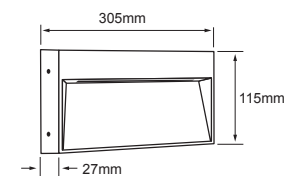

## CETI

• HLED-916/30/G

GRIS

LUZ CÁLIDA BRILLANTE 3 000 K

POTENCIA: 2.5 W LUMENS: 35 lm

IP: 54 VOLTS: 100-127 V ~

Vida útil: 20 000 h Tipo de lámpara: LED Integrado

Corte de empotramiento: 76 mm

IRC: 80 Ángulo: 29°

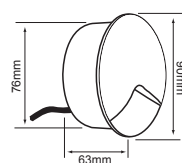

## BHARANI

• HLED-907/30/G

GRIS

LUZ CÁLIDA BRILLANTE 3 000 K

POTENCIA: 2 W LUMENS: 50 lm

IP: 54 VOLTS: 100-127 V ~

Vida útil: 20 000 h Tipo de lámpara: LED Integrado

Corte de empotramiento: 92 x 88 mm

IRC: 80 Ángulo: 29°

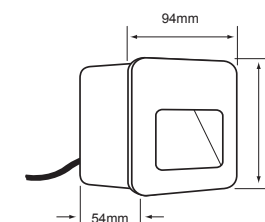

## APLICACIÓN: PISO / MURO



B



N

### ESFERIS

• HLED-941/30/B

BLANCO

• 6HLED941MV30N

NEGRO

LUZ CÁLIDA BRILLANTE 3 000 K  
POTENCIA: 6 W LUMENS: 120 lm  
IP: 65 VOLTS: 100-240 V ~

LUZ CÁLIDA BRILLANTE 3 000 K

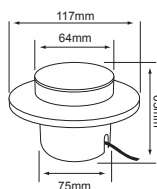

Vida útil: 15 000 h Tipo de lámpara: LED Integrado  
Corte de empotramiento: 75 mm Atenuable: No  
IRC: 80 Ángulo: 152°



Efecto de Luz

### SUPERBA I

• 3HLED1165MV30N

NEGRO

LUZ CÁLIDA BRILLANTE 3 000 K  
POTENCIA: 3 W LUMENS: 13 lm  
IP: 65 VOLTS: 100-240 V ~

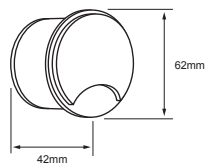

Vida útil: 30 000 h Tipo de lámpara: LED Integrado  
Corte de empotramiento: 55 mm Atenuable: No  
IRC: 80 Ángulo: 80°



Efecto de Luz

### SUPERBA II

• 3HLED1166MV30N

NEGRO

LUZ CÁLIDA BRILLANTE 3 000 K  
POTENCIA: 3 W LUMENS: 18 lm  
IP: 65 VOLTS: 100-240 V ~

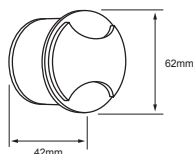

Vida útil: 30 000 h Tipo de lámpara: LED Integrado  
Corte de empotramiento: 55 mm Atenuable: No  
IRC: 80 Ángulo: 80°

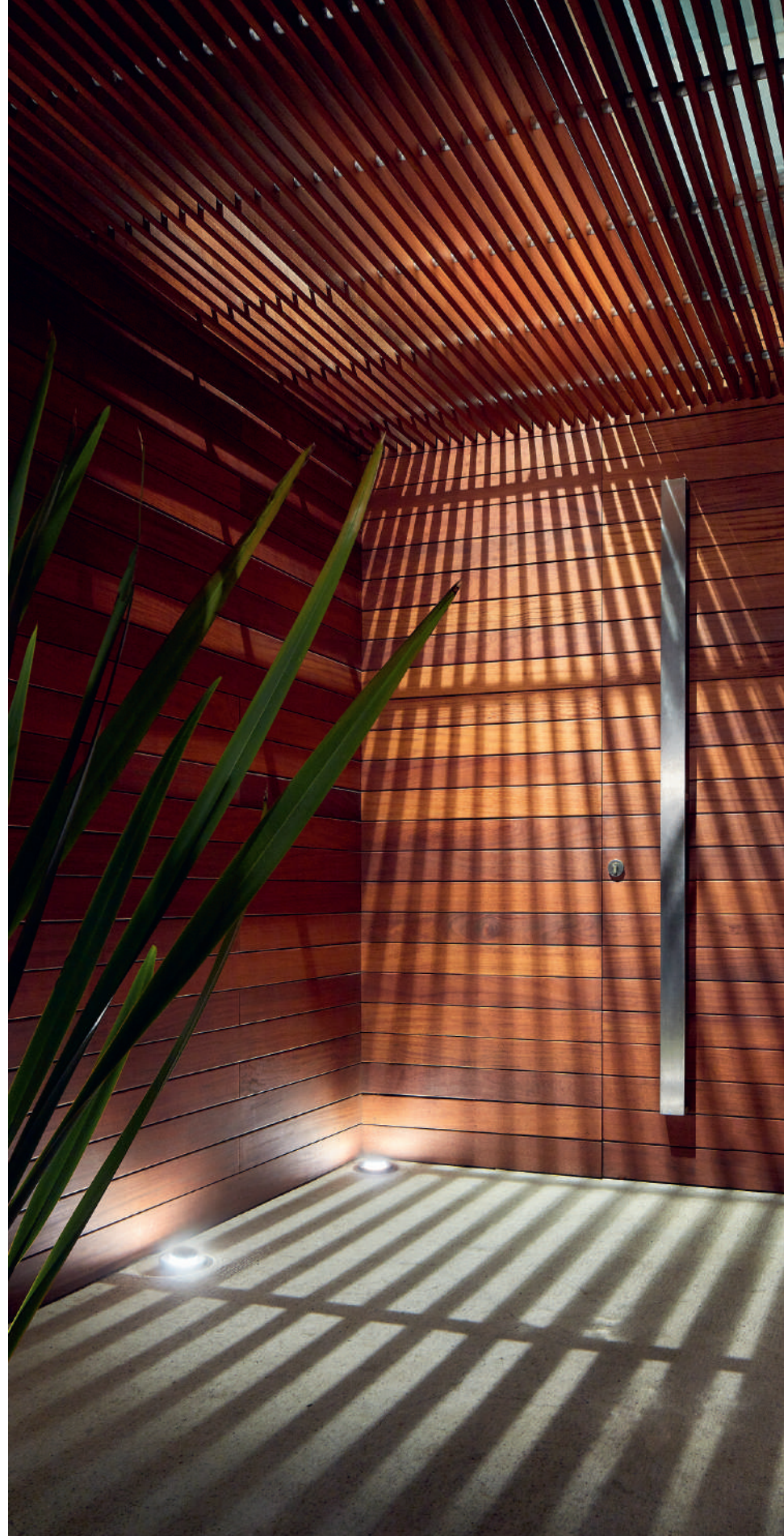



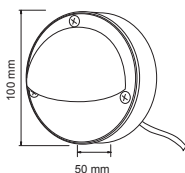

### CASPE I • 2HLED920DC30B

BLANCO

LUZ CÁLIDA BRILLANTE 3 000 K  
POTENCIA: 2 W LUMENS: 35 lm  
IP: 44 VOLTS: 12 VCD

Vida útil: 15 000 h Tipo de lámpara: **Incluye Lámpara LED G4 de 2 W** Tipo de base: G4  
Atenuable: **No** IRC: 80 Ángulo: 70°  
Aplicación: **Sobreponer**

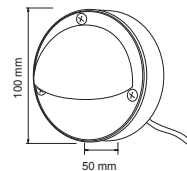

### CASPE I • HLED-920/N

NEGRO

LUZ CÁLIDA BRILLANTE 3 000 K  
POTENCIA: 1 W LUMENS: 50 lm  
IP: 44 VOLTS: 100-240 V ~

Vida útil: 20 000 h Tipo de lámpara: **LED Integrado**  
Atenuable: **No** IRC: 80 Ángulo: 44°  
Aplicación: **Sobreponer**



B



N

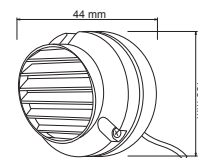

### CASTELO I • 2HLED925DC30B

BLANCO

LUZ CÁLIDA BRILLANTE 3 000 K  
POTENCIA: 2 W LUMENS: 35 lm  
IP: 44 VOLTS: 12 VCD

Vida útil: 15 000 h  
Tipo de lámpara: **Incluye Lámpara LED G4 de 2 W**  
Tipo de base: G4 Atenuable: **No** IRC: 80 Ángulo: 65°  
Aplicación: **Sobreponer**

### • 2HLED925DC30N

NEGRO

LUZ CÁLIDA BRILLANTE 3 000 K



### CERDEÑA I • HLED-910/S

SATINADO

LUZ CÁLIDA BRILLANTE 3 000 K  
POTENCIA: 0.6 W LUMENS: 4 lm  
IP: 54 VOLTS: 100-127 V ~

Vida útil: 15 000 h Tipo de lámpara: **LED Integrado**  
Corte de empotramiento: 74 x 50 mm Atenuable: **No**  
IRC: 80 Ángulo: 120°

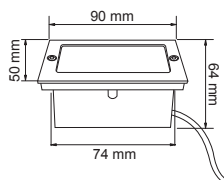

### CERDEÑA • HLED-905/S

SATINADO

LUZ CÁLIDA BRILLANTE 3 000 K  
POTENCIA: 0.6 W LUMENS: 4 lm  
IP: 54 VOLTS: 100-127 V ~

Vida útil: 15 000 h Tipo de lámpara: **LED Integrado**  
Corte de empotramiento: 50 mm Atenuable: **No**  
IRC: 80 Ángulo: 120°

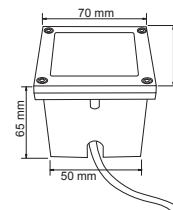

### CASTILLO • H-930/B

BLANCO

LUZ CÁLIDA SUAVE 2 700 K  
POTENCIA: 60 W máx.  
IP: 44 VOLTS: 100-127 V ~

Tipo de lámpara: **Fluorescente 15 W**  
Tipo de base: **E27**  
Corte de empotramiento: 225 x 74 mm

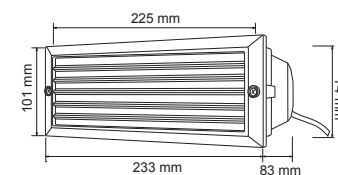
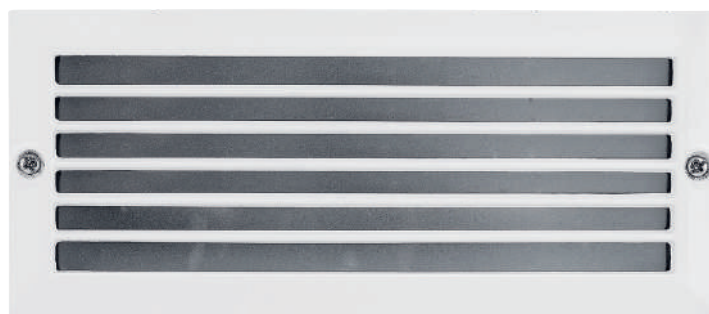



**tecnolite**<sup>®</sup>  
LA LUZ ES TUYA

# EXTERIOR INDUSTRIAL

**CREAMOS** LA ATMÓSFERA







# 23 INDUSTRIAL EXTERIOR

ESTAS POTENTES LUMINARIAS OFRECEN UNA ILUMINACIÓN FUNCIONAL Y DE SEGURIDAD EN ESPACIOS GENERALES COMO ÁREAS INDUSTRIALES, ZONAS DE CARGA Y DESCARGA, CUARTOS DE MÁQUINAS AL AIRE LIBRE, ETC. OFRECEN UN RENDIMIENTO ELEVADO A UN MENOR COSTO.

## CARACTERÍSTICAS GENERALES DE INDUSTRIAL EXTERIOR

Su capacidad incorporada hace que se enciendan al atardecer y apagarse tan pronto como detectan la luz solar. Además, su construcción duradera proporciona un gran nivel de fiabilidad en cualquier situación, lo que las hace perfectas para uso en exteriores.

**Difusor de policarbonato para proporcionar mejor distribución de la luz. Protección IK05: resistente contra impacto de objetos.**

Una fotocelda o fotocélula incorporada proporciona aún más ahorro de energía al garantizar que la luz solo esté encendida cuando sea necesario, desde el anochecer hasta el amanecer.



*Iluminación difusa para iluminación general de servicio.*

Su uso ideal es en espacios exteriores como estacionamientos, accesos a bodegas, zonas de carga y descarga en bodegas comerciales. Su incorporación a los muros puede ser ideal para iluminar pasillos o veredas en espacios internos de conjuntos arquitectónicos







## INTERCRUS • 30ESLED520MV65B

BLANCO

LUZ DE DÍA 6 500 K

POTENCIA: 30 W LUMENS: 3000 lm  
IP: 65 VOLTS: 100-240 V ~

Vida útil: 25 000 h Tipo de lámpara: LED Integrado  
Atenuable: NO  
IRC: 80 Ángulo: 120°

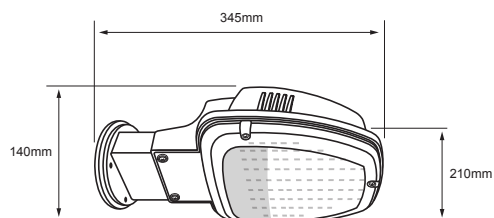

## LUMUS • ESLED-4002/F

GRIS

LUZ BLANCA FRÍA 6 000 K

POTENCIA: 47 W LUMENS: 3900 lm  
IP: 54 VOLTS: 100-127 V ~

Vida útil: 20 000 h Tipo de lámpara: LED Integrado  
IRC: 80 Ángulo: 59°

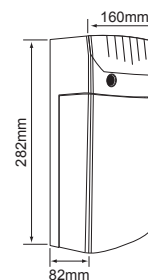

## ESTOCOLMO I • ES-LED/501/G

GRIS

LUZ DE DÍA 6 500 K

POTENCIA: 50 W LUMENS: 4000 lm  
IP: 65 VOLTS: 100-240 V ~

Vida útil: 50 000 h Tipo de lámpara: LED Integrado  
Atenuable: NO  
IRC: 80 Ángulo: 120°

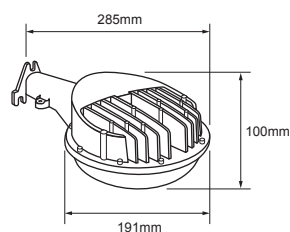

## ESPEJO III • ESLED-6500-1

GRIS

LUZ DE DÍA 6 500 K

POTENCIA: 50 W LUMENS: 4500 lm  
IP: 43 VOLTS: 100-127 V ~

Vida útil: 15 000 h Tipo de lámpara: LED Integrado  
Tipo de base: E27  
Atenuable: NO  
IRC: 80 Ángulo: 180°

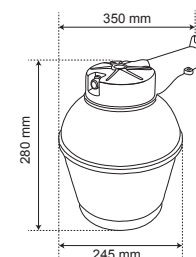

tecnolite®  
LA LUZ ES TUYA

# EXTERIOR URBANO

CREAMOS LA ATMÓSFERA









# 24

# LUMINARIO PARA POSTE

Estas luminarias son perfectas para iluminación exterior de calles y espacios públicos de menor escala. Por sus características técnicas pueden montarse en postes para alcanzar mejores alturas y cubrir superficies más grandes. Son una opción funcional y práctica para iluminar espacios exteriores que no requieren una alta especificación técnica.

## CARACTERÍSTICAS GENERALES DE LUMINARIOS PARA POSTE

*Acentos orientables*



Su capacidad incorporada hace que se enciendan al atardecer y apagarse tan pronto como detectan la luz solar. Además, su construcción duradera proporciona un gran nivel de fiabilidad en cualquier situación, lo que las hace perfectas para uso en exteriores.

Difusor de policarbonato para proporcionar mejor distribución de la luz. Protección IK05: resistente contra un impacto de objetos de 200 grs lanzados de una distancia de 35 cm.

Una fotocelda o fotocélula incorporada proporciona aún más ahorro de energía al garantizar que la luz solo esté encendida cuando sea necesario, desde el anochecer hasta el amanecer.

Su uso ideal es en espacios exteriores como estacionamientos, accesos a bodegas, zonas de carga y descarga en bodegas comerciales. Su incorporación a los muros puede ser ideal para iluminar pasillos o veredas en espacios internos de conjuntos arquitectónicos.

\*Nota: no usar para vialidades o vías públicas, ya que no cuentan con la óptica y eficiencia marcada para ese uso.



Incluye poste de instalación



## CORONA I

• 40SOLLED131VCD65N

NEGRO

LUZ DE DÍA 6 500 K

POTENCIA: 40 W LUMENS: 900 lm  
IP: 65 VOLTS: 3.2 VCD

Vida útil: 30 000 h Tipo de lámpara: LED Integrado  
Atenuable: NO  
IRC: 80 Ángulo: 120°

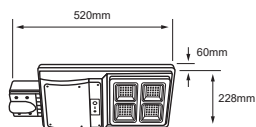
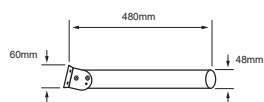

Incluye poste de instalación



## CORONA II

• 60SOLLED131VCD65N

NEGRO

LUZ DE DÍA 6 500 K

POTENCIA: 60 W LUMENS: 1100 lm  
IP: 65 VOLTS: 3.2 VCD

Vida útil: 30 000 h Tipo de lámpara: LED Integrado  
Atenuable: NO  
IRC: 80 Ángulo: 120°

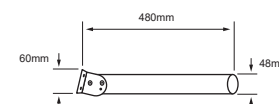

Incluye poste de instalación



## CORONA III

• 80SOLLED131VCD65N

NEGRO

LUZ DE DÍA 6 500 K

POTENCIA: 80 W LUMENS: 1350 lm  
IP: 65 VOLTS: 3.2 VCD

Vida útil: 30 000 h Tipo de lámpara: LED Integrado  
Atenuable: NO  
IRC: 80 Ángulo: 120°

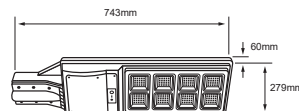
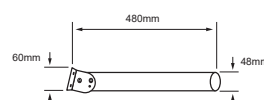

Incluye poste de instalación



## CORONA IV

• 100SOLLED131VCD65N

NEGRO

LUZ DE DÍA 6 500 K

POTENCIA: 100 W LUMENS: 2000 lm  
IP: 65 VOLTS: 3.2 VCD

Vida útil: 30 000 h Tipo de lámpara: LED Integrado  
Atenuable: NO  
IRC: 80 Ángulo: 120°

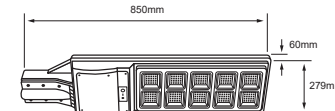
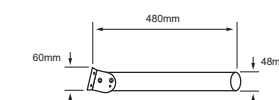





## NEREIDA

• 6SOLLED20VCD65B

BLANCO

LUZ DE DÍA 6500 K

POTENCIA: 6 W LUMENS: 700 lm

IP: 65 VOLTS: 3.7 VCD

Vida útil: 50 000 h Tipo de lámpara: LED Integrado

Atenuable: NO

IRC: 80 Ángulo: 120°

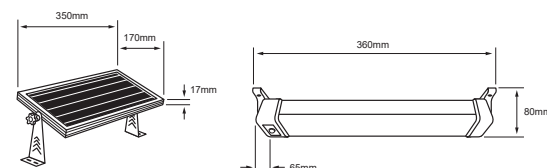

## APROVECHA LA ENERGÍA DEL SOL

¡AHORRA Y GENERA ESPACIOS SEGUROS CON  
**NEREIDA!** QUE CUENTA CON UN DISEÑO  
TODO EN UNO.

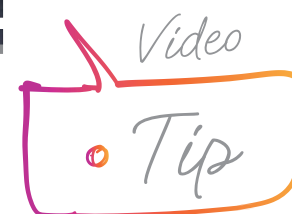

Ve cómo funciona este producto



## INDUS II

### • 60ESLED730MV65S

SATINADO

LUZ DE DÍA 6 500 K

POTENCIA: 60 W LUMENS: 6000 lm  
IP: 65 VOLTS: 100-240 V ~

Vida útil: 50 000 h Tipo de lámpara: LED Integrado  
Atenuable: NO  
IRC: 80 Ángulo: 120°

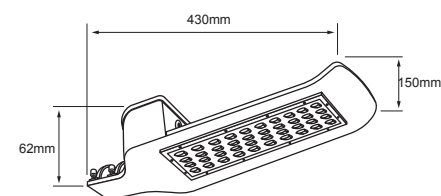

## INDUS III

### • 120ESLED730MV65S

SATINADO

LUZ DE DÍA 6 500 K

POTENCIA: 120 W LUMENS: 12000 lm  
IP: 65 VOLTS: 100-240 V ~

Vida útil: 50 000 h Tipo de lámpara: LED Integrado  
Atenuable: NO  
IRC: 80 Ángulo: 120°

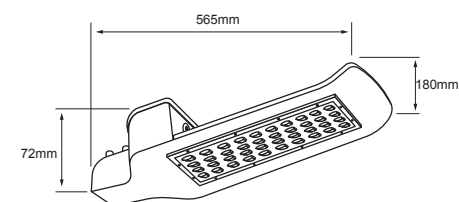

## INDUS IV

### • 25ESLED740MV50N

NEGRO

LUZ BLANCA FRÍA 5 000 K

POTENCIA: 25 W LUMENS: 3500 lm  
IP: 66 VOLTS: 100-277 V ~

Vida útil: 50 000 h Tipo de lámpara: LED Integrado  
Atenuable: NO  
IRC: 70 Ángulo: 142°

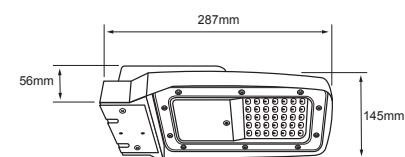

► *La importancia de una buena iluminación*



ILUMINACIÓN  
SEGURIDAD



**AGREGAR MODERNIDAD**  
PARA CUBRIR LA SEGURIDAD

La importancia de una buena iluminación si se hace con buen gusto, puede cubrir tanto sus necesidades de seguridad como agregar un toque de iluminación moderna.



# 25 EMERGENCIA

La iluminación de emergencia proporciona luz y dirección para guiar a las personas fuera de los edificios durante una pérdida de energía, alguna otra emergencia o simplemente para mantener un espacio iluminado durante una falla temporal.

## CARACTERÍSTICAS GENERALES DE EMERGENCIA

Existen diferentes modelos que tienen la función de emergencia, pueden ser modelos comunes como los que se montan en muro y que tienen dos lámparas dirigibles, otros como barras lineales de sobreponer o también existe la opción de lámparas en formato A19 que pueden integrarse a luminarias con base E27.

La lámpara cuenta con batería de respaldo que cambia a operación de emergencia automáticamente en pérdidas de energía para iluminar los espacios durante un determinado tiempo, a cualquier hora y durante un día común, ayudará proveer de una carga completa a la batería integrada cuando ocurra una falla eléctrica.

Batería integrada, verificar la duración de carga en cada uno de los códigos.

Tiempos de carga de 6-8 horas y de 20-24 horas.

Tiempo de duración de la batería de aproximadamente 2, 3 y 6 horas.



Con la luminaria tipo downlight o con algún housing que pueda integrar lámpara A19 (bombilla tradicional), podemos tener en espacios comunes un formato de iluminación de emergencia.

El caso de la luminaria que va en muro con dos lámparas dirigibles puede aplicarse en espacios como hoteles, restaurantes, escuelas o algún otro espacio público para señalar guías de salida.



## MEROPE I

### • 5EMLED31MV65B

BLANCO

LUZ DE DÍA 6 500 K

POTENCIA: 0.8 W LUMENS: 140 lm  
VOLTS: 100-240 V ~

Tipo de lámpara: **LED Integrado**

Atenuable: **No**

IRC: 70 Ángulo: 120°

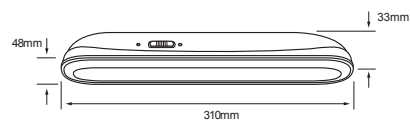

## MEBSUTA I

### • 2EMLED20MV65B

BLANCO

LUZ DE DÍA 6 500 K

POTENCIA: 0.5 W LUMENS: 60 lm  
VOLTS: 100-240 V ~

Tipo de lámpara: **LED Integrado**

Atenuable: **No**

IRC: 70 Ángulo: 120°

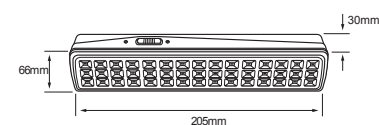

## MEROPE II

### • 7EMLED45MV65B

BLANCO

LUZ DE DÍA 6 500 K

POTENCIA: 1 W LUMENS: 180 lm  
VOLTS: 100-240 V ~

Tipo de lámpara: **LED Integrado**

Atenuable: **No**

IRC: 70 Ángulo: 120°

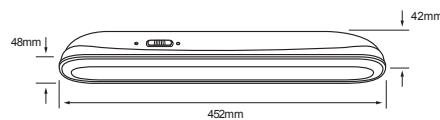

## MEBSUTA II

### • 4EMLED36MV65B

BLANCO

LUZ DE DÍA 6 500 K

POTENCIA: 1 W LUMENS: 180 lm  
VOLTS: 100-240 V ~

Tipo de lámpara: **LED Integrado**

Atenuable: **No**

IRC: 70 Ángulo: 120°

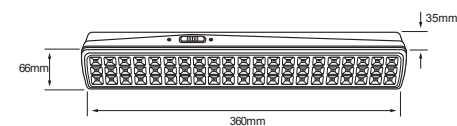

## MEBSUTA III

### • 6EMLED90MV65B

BLANCO

LUZ DE DÍA 6 500 K

POTENCIA: 1 W LUMENS: 220 lm  
VOLTS: 100-240 V ~

Tipo de lámpara: **LED Integrado**

Atenuable: **No**

IRC: 70 Ángulo: 120°

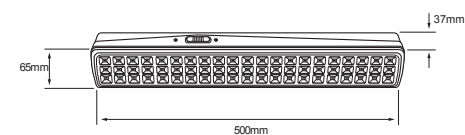





## VIGIA

• 4EMLED2H20MV65B

BLANCO

LUZ DE DÍA 6 500 K

POTENCIA: 4 W LUMENS: 200 lm  
VOLTS: 100-277 V ~

Tipo de lámpara: LED Integrado  
Atenuable: No  
IRC: 80 Ángulo: 60°

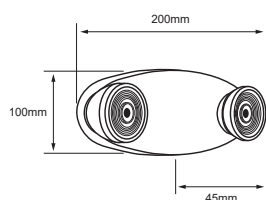

## ADHIL

• 12EMPTLLEDR65MVB

BLANCO

LUZ DE DÍA 6 500 K

POTENCIA: 12 W LUMENS: 800 lm  
VOLTS: 100-240 V ~

Tipo de lámpara: LED Integrado  
IRC: 80 Ángulo: 100°

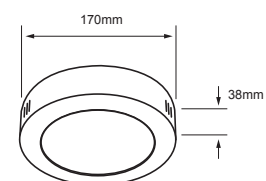

Incluye gancho de suspensión

► Ve cómo funciona este producto



• 09EMA19LED30MV

BLANCO

LUZ CÁLIDA BRILLANTE 3 000 K  
POTENCIA: 9 W LUMENS: 750 lm  
VOLTS: 100-240 V ~

Tipo de lámpara: LED Integrado  
Tipo de base: E27  
Atenuable: No  
IRC: 80 Ángulo: 160°

• 09EMA19LED65MV

BLANCO

LUZ DE DÍA 6 500 K



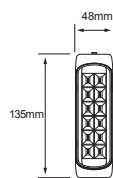

## TAULA • LT180136NA

NARANJA

LUZ DE DÍA 6 500 K

POTENCIA: 3.5 W LUMENS: 90 lm  
VOLTS: 100-240 V ~

Tipo de lámpara: LED Integrado  
Atenuable: No  
IRC: 70 Ángulo: 120°

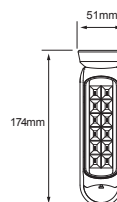

## FORDONS I • LT180174NA

NARANJA

LUZ DE DÍA 6 500 K

POTENCIA: 3.5 W LUMENS: 100-240 lm  
VOLTS: 100-240 V ~

Tipo de lámpara: LED Integrado  
Atenuable: No  
IRC: NA Ángulo: 114°

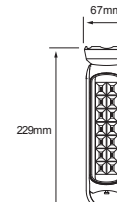
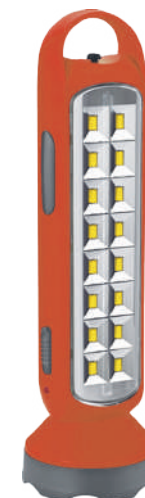

## FORDONS II • LT220228NA

NARANJA

LUZ DE DÍA 6 500 K

POTENCIA: 3 W LUMENS: 160 lm  
VOLTS: 100-240 V ~

Tipo de lámpara: LED Integrado  
Atenuable: No  
IRC: 70 Ángulo: 89°

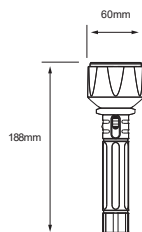

## HANDEN II • LT80190NA

NARANJA

LUZ DE DÍA 6 500 K

POTENCIA: 1 W LUMENS: 70 lm  
VOLTS: 5 VCD

Tipo de lámpara: LED Integrado  
Atenuable: No  
IRC: 70 Ángulo: 120°

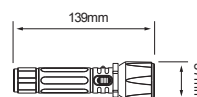

## HANDEN I • LT40140NA

NARANJA

LUZ DE DÍA 6 500 K

POTENCIA: 1 W LUMENS: 50 lm  
VOLTS: 5 VCD

Tipo de lámpara: LED Integrado  
Atenuable: No  
IRC: 70 Ángulo: 120°

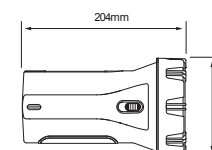

## ZAKAR • LT150204N

NEGRO

LUZ DE DÍA 6 500 K

POTENCIA: 3 W LUMENS: 70 lm  
VOLTS: 100-240 V ~

Tipo de lámpara: LED Integrado  
Atenuable: No  
IRC: 70 Ángulo: 120°

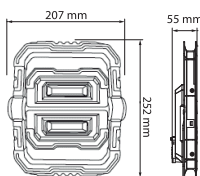

## WORKLIGHT • 10DWLLED25VCD65AN

AZUL/NEGRO

LUZ DE DÍA 6 500 K

POTENCIA: 10 W LUMENS: 1000 lm  
VOLTS: 5 VCD

Tipo de lámpara: LED Integrado  
Atenuable: No  
IRC: 80 Ángulo: 120°

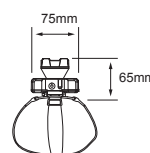

## TESTA • LT8075N

NEGRO

LUZ DE DÍA 6 500 K

POTENCIA: 1 W LUMENS: 80 lm  
VOLTS: 5 VCD

Tipo de lámpara: LED Integrado  
Atenuable: No  
IRC: 70 Ángulo: 120°

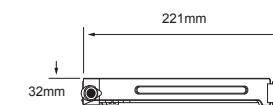

## TESTA III • LT90200N

NEGRO

LUZ XENON 10 000 K / LUZ DE DÍA 6 500 K

POTENCIA: 0.6 W LUMENS: 120 lm  
IP: 44 VOLTS: 3.7 VCD

Tipo de lámpara: LED Integrado  
Atenuable: No  
IRC: 80 Ángulo: 24 / 230°



# 26

# LINTERNAS

Compactas, portátiles y de alto rendimiento, las linternas son una fuente de iluminación óptima para tener a la mano fácilmente durante todo el día en caso de emergencia o si te diriges a una salida de camping o para transportarla en el auto. Las podemos encontrar para diferentes usos, ya sea como linterna, como reflector con soporte o como diadema tipo minero para sujetar en la cabeza.

## CARACTERÍSTICAS GENERALES DE LINTERNAS

El modelo linterna nos funciona muy bien para llevarla con nosotros en el auto, de campamento o simplemente para tenerla en casa en caso de requerir iluminación adicional.



Este modelo portátil es muy práctico ya que cuenta con elemento de soporte para colocarlo en alguna superficie o realizar trabajos sin tener que sujetarla con la mano.



El modelo tipo minero es una de las soluciones más prácticas ya que al colocarse en la cabeza nos permite realizar actividades con las manos libres, e igualmente nos ayuda a iluminar los lugares hacia los que miremos directamente mientras realizamos alguna actividad.



Dependiendo del tipo de linterna podemos usarlas de diferentes maneras, las linternas portátiles nos permiten dirigir la iluminación hacia puntos específicos con la mano. Todas nos pueden ayudar para realizar actividades en donde requerimos iluminación adicional, ya sea en un taller o en exterior haciendo trabajos en el automóvil.



## CHAIN II

### • LT8086G-2C

NEGRO/GRIS

LUZ DE DÍA 6 500 K

POTENCIA: 2 W LUMENS: 80 lm  
VOLTS: 4.5 VCD

Tipo de lámpara: LED Integrado  
Atenuable: No

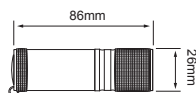

## CHAIN I

### • LT7070NA-2C

NEGRO/NARANJA

LUZ DE DÍA 6 500 K

POTENCIA: 0.5 W LUMENS: 35 lm  
VOLTS: 6 VCD

Tipo de lámpara: LED Integrado  
Atenuable: Si

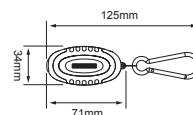

► Ve cómo funciona este producto

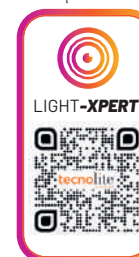

Base Imantada



## CAMPER

### • 3SOLLED25VCD65N

NEGRO/NARANJA

LUZ DE DÍA 6 500 K

POTENCIA: 3 W LUMENS: 110 lm  
IP: 42 VOLTS: 3.7 VCD

Tipo de lámpara: LED Integrado  
Atenuable: No  
IRC: 77 Ángulo: 120°

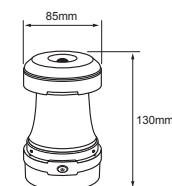

## FUYUE

### • LT200170G

GRIS

LUZ DE DÍA 6 500 K

POTENCIA: 5 W LUMENS: 100 lm  
VOLTS: 6 VCD

Tipo de lámpara: LED Integrado  
Atenuable: Si

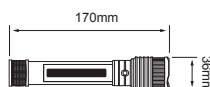

## REVATI I

### • LT120143G

GRIS

LUZ DE DÍA 6 500 K

POTENCIA: 3 W LUMENS: 60 lm  
VOLTS: 3 VCD

Tipo de lámpara: LED Integrado  
Atenuable: Si

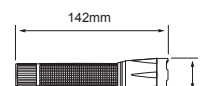

## REVATI II

### • LT40220G

GRIS

LUZ DE DÍA 6 500 K

POTENCIA: 0.5 W LUMENS: 40 lm  
VOLTS: 3 VCD

Tipo de lámpara: LED Integrado  
Atenuable: No

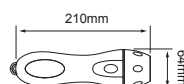

## TESTA II

### • LT12069N

NEGRO

LUZ DE DÍA 6 500 K

POTENCIA: 3 W LUMENS: 60 lm  
VOLTS: 4.5 VCD

Tipo de lámpara: LED Integrado  
Atenuable: Si

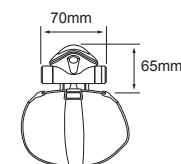





► *Solución moderna  
de mejorar la estética*

LÁMPARAS



# tecnolite®

LA LUZ ES TUYA



## LUZ PARTE DEL ECOSISTEMA

A medida que los espacios se han adaptado en los últimos años, también lo ha hecho la necesidad de una iluminación flexible.

# 27 BASES Y TIPOS DE LÁMPARAS

Actualmente la mayoría de las luminarias ya vienen con la fuente de luz LED integrada al cuerpo por lo que ya no se requiere hacer una especificación separada de la lámpara ("foco"). Pero existen modelos que todavía funcionan bajo la especificación separada, es decir elegir primero una luminaria con una determinada base o socket, y por otro lado elegir alguna lámpara que tenga la misma base para que pueda ser integrada al cuerpo.

En el caso de estas luminarias es importante hacer su especificación teniendo en mente qué tipo de base tienen y sobre esto saber cuáles son las lámparas que comparten esa base y que puedan funcionar en conjunto. Abajo se mencionan algunas de las bases de lámparas más comunes.



Una vez que hemos seleccionado la luminaria que queremos utilizar y hemos identificado el tipo de base, debemos hacer la selección de la lámpara tomando en consideración la forma del tipo de bulbo, ya que algunas harán emisión focalizada (lámparas con formas cónicas), utilizadas para crear acentos o indicar puntos de interés; y otras harán emisión radial (lámparas con formas ovaladas) más utilizadas para crear luz ambiental suave. Abajo se muestran algunos tipos de bulbo más comunes.

## TIPOS DE BULBOS



## CLASIFICACIÓN DE LÁMPARAS POR SU EMISIÓN LUMINOSA SEGÚN LA NOM-030-ENER

### Emisión omnidireccional



### Emisión direccional



Abajo se muestra un caso práctico de cómo hacer la selección de la luminaria complementando con la elección del tipo de lámpara según el efecto que busquemos en nuestros espacios.



FORAMEN II  
• 60SOCK106MVE27N

NEGRO

POTENCIA: 60 W MÁX VOLTS: 100-240V~

Tipo de lámpara: Opcional ( No incluida )  
Tipo de base: E27

En el caso de la selección de este socket suspendido. Tenemos que revisar la especificación de su base, en la información nos indica que es de tipo E27.



Seguido de esto es necesario revisar las opciones de las lámparas que tienen base E27 para elegir la más adecuada

### Opción A

Podemos elegir una lámpara omnidireccional si lo que buscamos es tener una iluminación general y de ambientación. Entre la oferta de lámparas se pueden encontrar diferentes con características de luz particulares

Lámpara A19  
Potencia: 5 watts  
Lúmenes: 450 lm  
Base: E27



Lámpara tipo vela  
Potencia: 4.5 watts  
Lúmenes: 420 lm  
Base: E27



Lámpara tipo globo Incandescente  
Potencia: 35 watts  
Lúmenes: 110 lm  
Base: E27



### Opción B

En el caso de que queramos que esa luminaria nos funcione como una herramienta de diseño para crear luz focalizada hacia una zona específica como una mesa o algún mueble, podemos elegir entre las diferentes lámparas direccionales.

Lámpara MR16  
Potencia: 6 watts  
Lúmenes: 550 lm  
Base: E27



Lámpara PAR20  
Potencia: 6 watts  
Lúmenes: 500 lm  
Base: E27







• EXN-SMDLED/3W/30 | • EXN-SMDLED/3W/65

PCTRANSARENTE

PCTRANSARENTE

LUZ CÁLIDA BRILLANTE 3 000 K  
 POTENCIA: 3 W LUMENS: 200 lm  
 VOLTS: 12 VCD

LUZ DE DÍA 6 500 K

Vida útil: 20 000 h Tipo de base: GX5.3  
 Atenuable: No Dimensiones del producto: 50x47 mm  
 IRC: 80 Ángulo: 100°  
 Requiere Driver



• 3MR11LED30V38

BLANCO

LUZ CÁLIDA BRILLANTE 3 000 K  
 POTENCIA: 3 W LUMENS: 200 lm  
 VOLTS: 100-127 V ~

Vida útil: 15 000 h Tipo de base: G4  
 Atenuable: No Dimensiones del producto: 35x38 mm  
 IRC: 80 Ángulo: 38°



• EXND-LED/001/30

BLANCO

LUZ CÁLIDA BRILLANTE 3 000 K  
 POTENCIA: 7 W LUMENS: 600 lm  
 VOLTS: 12 VCD

Vida útil: 25 000 h Tipo de base: GX5.3  
 Atenuable: Si Dimensiones del producto: 50x38.5 mm  
 IRC: 80 Ángulo: 40°  
 Requiere Driver



• EXNL-LED/001/30

BLANCO

LUZ CÁLIDA BRILLANTE 3 000 K  
 POTENCIA: 7 W LUMENS: 530 lm  
 VOLTS: 12 VCD

Vida útil: 15 000 h Tipo de base: GX5.3  
 Atenuable: No Dimensiones del producto: 50x45 mm  
 IRC: 80 Ángulo: 36°  
 Requiere Driver



NUEVO

• 09SMMR16LEDCCMV45

BLANCO

SELECCIONABLE: 3 000 K / 4 000 K / 6 500 K

POTENCIA: 9 W LUMENS: 1 200 lm  
VOLTS: 100-240 V ~

Vida útil: 15 000 h Tipo de base: GX5.3  
Atenuable: No Dimensiones del producto: 49x55 mm  
IRC: 80 Ángulo: 45°



• MR16-LED/3W/30H

BLANCO

LUZ CÁLIDA BRILLANTE 3 000 K  
POTENCIA: 3 W LUMENS: 250 lm  
VOLTS: 100-127 V ~

Vida útil: 15 000 h Tipo de base: GX5.3  
Atenuable: No Dimensiones del producto: 50x47 mm  
IRC: 80 Ángulo: 45°



• MR16-SMDLED/3W/30

PCTRASPARENTE

LUZ CÁLIDA BRILLANTE 3 000 K  
POTENCIA: 3 W LUMENS: 250 lm  
VOLTS: 100-240 V ~

Vida útil: 20 000 h Tipo de base: GX5.3  
Atenuable: No Dimensiones del producto: 50x44 mm  
IRC: 80 Ángulo: 80°

• MR16-SMDLED/3W/65

PCTRASPARENTE

LUZ DE DÍA 6 500 K



• MR16L-LED/001/30

BLANCO

LUZ CÁLIDA BRILLANTE 3 000 K  
POTENCIA: 6 W LUMENS: 550 lm  
VOLTS: 100-240 V ~

Vida útil: 15 000 h Tipo de base: GX5.3  
Atenuable: No Dimensiones del producto: 50x47 mm  
IRC: 80 Ángulo: 45°

• MR16L-LED/001/65

BLANCO

LUZ DE DÍA 6 500 K



• MR16-LED/5.5W/30

BLANCO

LUZ CÁLIDA BRILLANTE 3 000 K  
POTENCIA: 5.5 W LUMENS: 350 lm  
VOLTS: 100-240 V ~

Vida útil: 15 000 h Tipo de base: GX5.3  
Atenuable: No Dimensiones del producto: 50x45 mm  
IRC: 80 Ángulo: 35°

• MR16-LED/5.5W/65

BLANCO

LUZ DE DÍA 6 500 K



• 6MR16LLED40MV36

BLANCO

LUZ NEUTRA 4 000 K  
POTENCIA: 6 W LUMENS: 550 lm  
VOLTS: 100-240 V ~

Vida útil: 15 000 h Tipo de base: GX5.3  
Atenuable: No Dimensiones del producto: 50x47 mm  
IRC: 80 Ángulo: 36°



• MR16D-LED/001/30

BLANCO

LUZ CÁLIDA BRILLANTE 3 000 K  
POTENCIA: 7 W LUMENS: 600 lm  
VOLTS: 100-127 V ~

Vida útil: 25 000 h Tipo de base: GX5.3  
Atenuable: Sí Dimensiones del producto: 50x47 mm  
IRC: 80 Ángulo: 45°



• **GU10-SMDLED/3W/30** | • **GU10-SMDLED/3W/65**

PC TRANSPARENTE

PC TRANSPARENTE

LUZ CÁLIDA BRILLANTE 3 000 K  
POTENCIA: 3 W LUMENS: 250 lm  
VOLTS: 100-240 V ~

LUZ DE DÍA 6 500 K

Vida útil: 20 000 h Tipo de base: GU10 Atenuable: No  
Dimensiones del producto: 50x58 mm  
IRC: 80 Ángulo: 100°



• **GU10-LED/3W/30H** | • **GU10-LED/3W/65H**

BLANCO

BLANCO

LUZ CÁLIDA BRILLANTE 3 000 K  
POTENCIA: 3 W LUMENS: 250 lm  
VOLTS: 100-127 V ~

LUZ DE DÍA 6 500 K

Vida útil: 15 000 h Tipo de base: GU10  
Atenuable: No Dimensiones del producto: 50x55 mm  
IRC: 80 Ángulo: 45°



• **GU10-LED/5.5W/30** | • **GU10-LED/5.5W/65**

BLANCO

BLANCO

LUZ CÁLIDA BRILLANTE 3 000 K  
POTENCIA: 5.5 W LUMENS: 350 lm  
VOLTS: 100-240 V ~

LUZ DE DÍA 6 500 K

Vida útil: 15 000 h Tipo de base: GU10  
Atenuable: No Dimensiones del producto: 50x52 mm  
IRC: 80 Ángulo: 36°



• **GU10L-LED/001/30** | • **GU10L-LED/001/65**

BLANCO

BLANCO

LUZ CÁLIDA BRILLANTE 3 000 K  
POTENCIA: 6 W LUMENS: 550 lm  
VOLTS: 100-240 V ~

LUZ DE DÍA 6 500 K

Vida útil: 15 000 h Tipo de base: GU10  
Atenuable: No Dimensiones del producto: 50x55 mm  
IRC: 80 Ángulo: 45°



• **6GU10LLED40MV36**

BLANCO

LUZ NEUTRA 4 000 K

POTENCIA: 6 W LUMENS: 550 lm  
VOLTS: 100-240 V ~

Vida útil: 15 000 h Tipo de base: GU10  
Atenuable: No Dimensiones del producto: 50x55 mm  
IRC: 80 Ángulo: 36°



• **GU10D-LED/001/30**

BLANCO

LUZ CÁLIDA BRILLANTE 3 000 K  
POTENCIA: 7 W LUMENS: 600 lm  
VOLTS: 100-127 V ~

Vida útil: 25 000 h Tipo de base: GU10  
Atenuable: Si Dimensiones del producto: 50x55 mm  
IRC: 80 Ángulo: 45°





NUEVO

• 3DG9LED30V300COB

BLANCO

LUZ CÁLIDA BRILLANTE 3 000 K  
POTENCIA: 3 W LUMENS: 380 lm  
VOLTS: 127 V ~

Vida útil: 15 000 h Tipo de base: G9  
Atenuable: Si  
IRC: 80 Ángulo: 300°



• 3DG9LED65V240

BLANCO

LUZ DE DÍA 6 500 K  
POTENCIA: 3 W LUMENS: 180 lm  
VOLTS: 100-127 V ~

Vida útil: 25 000 h Tipo de base: G9  
Atenuable: Si Dimensiones del producto: 18x49 mm  
IRC: 80 Ángulo: 240°



• G9D-LED/3W/30

BLANCO

LUZ CÁLIDA BRILLANTE 3 000 K  
POTENCIA: 3 W LUMENS: 180 lm  
VOLTS: 100-127 V ~

Vida útil: 25 000 h Tipo de base: G9  
Atenuable: Si Dimensiones del producto: 18x49 mm  
IRC: 80 Ángulo: 240°



NUEVO

• 4DG9LED30V300COB

BLANCO

LUZ CÁLIDA BRILLANTE 3 000 K  
POTENCIA: 4.5 W LUMENS: 600 lm  
VOLTS: 127 V ~

Vida útil: 15 000 h Tipo de base: G9  
Atenuable: Si  
IRC: 80 Ángulo: 300°



• 3DG9LED30V300C

CRISTAL TRANSPARENTE

LUZ CÁLIDA BRILLANTE 3 000 K  
POTENCIA: 3 W LUMENS: 325 lm  
VOLTS: 127 V ~

Vida útil: 15 000 h Tipo de base: G9  
Atenuable: Si Dimensiones del producto: 13.2x60 mm  
IRC: 80 Ángulo: 360°

• 3DG9LED65V300C

CRISTAL TRANSPARENTE

LUZ DE DÍA 6 500 K

• 6DG9LED30V360

BLANCO

LUZ CÁLIDA BRILLANTE 3 000 K  
POTENCIA: 6 W LUMENS: 620 lm  
VOLTS: 127 V ~

Vida útil: 15 000 h Tipo de base: G9  
Atenuable: Si Dimensiones del producto: 18.2x18.2 mm  
IRC: 80 Ángulo: 360°



• 3DG9LED30V300

BLANCO

LUZ CÁLIDA BRILLANTE 3 000 K  
POTENCIA: 3 W LUMENS: 280 lm  
VOLTS: 100-127 V ~

Vida útil: 15 000 h Tipo de base: G9  
Atenuable: Si Dimensiones del producto: 18x53 mm  
IRC: 80 Ángulo: 300°

• 3DG9LED65V300

BLANCO

LUZ DE DÍA 6 500 K



• 3DJCDLED30V300

BLANCO

LUZ CÁLIDA BRILLANTE 3 000 K  
POTENCIA: 3 W LUMENS: 280 lm  
VOLTS: 100-127 V ~

Vida útil: 15 000 h Tipo de base: GY6.35  
Atenuable: Si Dimensiones del producto: 18x54 mm  
IRC: 80 Ángulo: 300°





• 2G9LED30MV150

BLANCO

LUZ CÁLIDA BRILLANTE 3 000 K  
POTENCIA: 2 W LUMENS: 160 lm  
VOLTS: 100-127 V ~

Vida útil: 15 000 h Tipo de base: G9  
Atenuable: No Dimensiones del producto: 19x46.5 mm  
IRC: 80 Ángulo: 150°

• 2G9LED65MV150

BLANCO

LUZ DE DÍA 6 500 K



• G9-LED/2.5W/30

BLANCO

LUZ CÁLIDA BRILLANTE 3 000 K  
POTENCIA: 2.5 W LUMENS: 194 lm  
VOLTS: 100-127 V ~

Vida útil: 15 000 h Tipo de base: G9  
Atenuable: No Dimensiones del producto: 11x52 mm  
IRC: 80 Ángulo: 200°



• 2G9LED30V300C

CRISTAL TRANSPARENTE

LUZ CÁLIDA BRILLANTE 3 000 K  
POTENCIA: 2 W LUMENS: 200 lm  
VOLTS: 127 V ~

Vida útil: 15 000 h Tipo de base: G9  
Atenuable: No Dimensiones del producto: 13.2x40 mm  
IRC: 80 Ángulo: 300°

• 2G9LED65V300C

CRISTAL TRANSPARENTE

LUZ DE DÍA 6 500 K



• JCDD-LED/3W/30

BLANCO

LUZ CÁLIDA BRILLANTE 3 000 K  
POTENCIA: 3 W LUMENS: 180 lm  
VOLTS: 100-127 V ~

Vida útil: 25 000 h Tipo de base: GY6.35  
Atenuable: Si Dimensiones del producto: 18x49 mm  
IRC: 80 Ángulo: 240°



• 2JCDLED30MV150

BLANCO

LUZ CÁLIDA BRILLANTE 3 000 K  
POTENCIA: 2 W LUMENS: 160 lm  
VOLTS: 100-127 V ~

Vida útil: 15 000 h Tipo de base: GY6.35  
Atenuable: No Dimensiones del producto: 19x47.5 mm  
IRC: 80 Ángulo: 150°



• 2G4LED30DC150

BLANCO

LUZ CÁLIDA BRILLANTE 3 000 K  
POTENCIA: 2 W LUMENS: 160 lm  
VOLTS: 12 VCD

Vida útil: 15 000 h Tipo de base: G4  
Atenuable: No Dimensiones del producto: 19x38 mm  
IRC: 80 Ángulo: 150°  
Requiere Driver



• G4-LED/02/30

TRANSPARENTE

LUZ CÁLIDA BRILLANTE 3 000 K  
POTENCIA: 2 W LUMENS: 160 lm  
VOLTS: 12 VCD

Vida útil: 15 000 h Tipo de base: G4  
Atenuable: No Dimensiones del producto: 8x41 mm  
IRC: 80 Ángulo: 300°  
Requiere Driver

• 15DAR111LED30V12N

NEGRO

LUZ CÁLIDA BRILLANTE 3 000 K  
LUMENS: 1200 lm Ángulo: 12°  
POTENCIA: 15 W VOLTS: 127 V ~

• 15DAR111LED30V24N

NEGRO

LUZ CÁLIDA BRILLANTE 3 000 K  
LUMENS: 1350 lm Ángulo: 24°



Vida útil: 15 000 h Tipo de base: G53  
Atenuable: Sí Dimensiones del producto: 111x58 mm  
IRC: 80



• 15DAR111LED30V24

CROMO

LUZ CÁLIDA BRILLANTE 3 000 K  
POTENCIA: 15 W LUMENS: 1350 lm  
VOLTS: 100-127 V ~

• 15DAR111LED40V24

CROMO

LUZ NEUTRA 4 000 K

• 15DAR111LED65V24

CROMO

LUZ DE DÍA 6 500 K

• 15DAR111LED30V12

CROMO

LUZ CÁLIDA BRILLANTE 3 000 K  
POTENCIA: 15 W LUMENS: 1200 lm  
VOLTS: 100-127 V ~

Vida útil: 15 000 h Tipo de base: G53  
Atenuable: Sí Dimensiones del producto: 111x58 mm  
IRC: 80 Ángulo: 24°

Vida útil: 15 000 h Tipo de base: G53  
Atenuable: Sí Dimensiones del producto: 111x58 mm  
IRC: 80 Ángulo: 8°



• T30LEDE27TORPEDOLD

BLANCO

LUZ DE DÍA 6 500 K  
POTENCIA: 1 W LUMENS: 50 lm  
VOLTS: 127 V ~

Vida útil: 10 000 h Tipo de base: E27  
Atenuable: No Dimensiones del producto: 29.5x77.5 mm  
IRC: 80 Ángulo: 150°

• JDR-LED/6W/30

BLANCO

LUZ CÁLIDA BRILLANTE 3 000 K  
POTENCIA: 6 W LUMENS: 550 lm  
VOLTS: 100-240 V ~

Vida útil: 15 000 h Tipo de base: E27  
Atenuable: No Dimensiones del producto: 50x58 mm  
IRC: 80 Ángulo: 35°

• JDR-LED/6W/65

BLANCO

LUZ DE DÍA 6 500 K





• 09PAR20LED30MV35 | • 09PAR20LED65MV35

BLANCO

BLANCO

LUZ CÁLIDA BRILLANTE 3 000 K  
 POTENCIA: 9 W LUMENS: 650 lm  
 IP: 65 VOLTS: 100-240 V ~

LUZ DE DÍA 6 500 K

Vida útil: 15 000 h Tipo de base: E27  
 Atenuable: No Dimensiones del producto: 65x91.5 mm  
 IRC: 80 Ángulo: 35°



• 6PAR20LED30MV25 | • 6PAR20LED65MV25

BLANCO

BLANCO

LUZ CÁLIDA BRILLANTE 3 000 K  
 POTENCIA: 6 W LUMENS: 500 lm  
 VOLTS: 100-240 V ~

LUZ DE DÍA 6 500 K

Vida útil: 25 000 h Tipo de base: E27  
 Atenuable: No Dimensiones del producto: 63x85 mm  
 IRC: 80 Ángulo: 25°



• 7DPAR20LED30V40 | • 7DPAR20LED65V40

BLANCO

BLANCO

LUZ CÁLIDA BRILLANTE 3 000 K  
 POTENCIA: 7 W LUMENS: 500 lm  
 VOLTS: 127 V ~

LUZ DE DÍA 6 500 K

Vida útil: 25 000 h Tipo de base: E27  
 Atenuable: Si Dimensiones del producto: 63x81 mm  
 IRC: 80 Ángulo: 40°



• 8PAR30LED30MV25

BLANCO

LUZ CÁLIDA BRILLANTE 3 000 K  
POTENCIA: **8.5 W** LUMENS: **850 lm**  
VOLTS: **100-240 V ~**

• 8PAR30LED65MV25

BLANCO

LUZ DE DÍA 6 500 K

Vida útil: **25 000 h** Tipo de base: **E27**  
Atenuable: **No** Dimensiones del producto: **95x90 mm**  
IRC: **80** Ángulo: **25°**



• 10DPAR30LED30V40

BLANCO

LUZ CÁLIDA BRILLANTE 3 000 K  
POTENCIA: **10 W** LUMENS: **800 lm**  
VOLTS: **127 V ~**

• 10DPAR30LED65V40

BLANCO

LUZ DE DÍA 6 500 K

Vida útil: **25 000 h** Tipo de base: **E27**  
Atenuable: **Si** Dimensiones del producto: **92x84 mm**  
IRC: **80** Ángulo: **40°**



• 13PAR30LED30MV35

BLANCO

LUZ CÁLIDA BRILLANTE 3 000 K  
POTENCIA: **13 W** LUMENS: **900 lm**  
IP: **65** VOLTS: **100-240 V ~**

• 13PAR30LED65MV35

BLANCO

LUZ DE DÍA 6 500 K

Vida útil: **15 000 h** Tipo de base: **E27**  
Atenuable: **No** Dimensiones del producto: **96x95 mm**  
IRC: **80** Ángulo: **35°**



• 10DPAR30LED30V40

BLANCO

LUZ CÁLIDA BRILLANTE 3 000 K  
POTENCIA: **10 W** LUMENS: **800 lm**  
VOLTS: **127 V ~**

Vida útil: **25 000 h** Tipo de base: **E27**  
Atenuable: **Si** Dimensiones del producto: **92x110 mm**  
IRC: **80** Ángulo: **40°**



• 13PAR38LED30MV25

BLANCO

LUZ CÁLIDA BRILLANTE 3 000 K  
 POTENCIA: 13 W LUMENS: 1250 lm  
 VOLTS: 100-240 V ~

Vida útil: 25 000 h Tipo de base: E27  
 Atenuable: No Dimensiones del producto: 121x134 mm  
 IRC: 80 Ángulo: 25°

• 13PAR38LED65MV25

BLANCO

LUZ DE DÍA 6 500 K



• 15DPAR38LED30V40

BLANCO

LUZ CÁLIDA BRILLANTE 3 000 K  
 POTENCIA: 15 W LUMENS: 1200 lm  
 VOLTS: 127 V ~

Vida útil: 25 000 h Tipo de base: E27  
 Atenuable: Si Dimensiones del producto: 116x128 mm  
 IRC: 80 Ángulo: 40°

• 15DPAR38LED65V40

BLANCO

LUZ DE DÍA 6 500 K



• 18PAR38LED30MV35

BLANCO

LUZ CÁLIDA BRILLANTE 3 000 K  
 POTENCIA: 18 W LUMENS: 1350 lm  
 IP: 65 VOLTS: 100-240 V ~

Vida útil: 15 000 h Tipo de base: E27  
 Atenuable: No Dimensiones del producto: 121x133 mm  
 IRC: 80 Ángulo: 35°

• 18PAR38LED65MV35

BLANCO

LUZ DE DÍA 6 500 K



NUEVO

• 28SPAR38LEDCCMV36

BLANCO

SELECCIONABLE: 3 000 K / 4 000 K / 6 500 K  
 POTENCIA: 28 W LUMENS: 3 000 lm  
 IP: 65 VOLTS: 100-277 V ~

Vida útil: 25 000 h Tipo de base: E27  
 Atenuable: No Dimensiones del producto: 129x129 mm  
 IRC: 80 Ángulo: 36°  
 Incluye switch selector de temperatura de color





• EICE12-LED/4W/30

BLANCO

LUZ CÁLIDA BRILLANTE 3 000 K  
POTENCIA: 4 W LUMENS: 250 lm  
VOLTS: 100-240 V ~

Vida útil: 15 000 h Tipo de base: E12  
Atenuable: No Dimensiones del producto: 38x104 mm  
IRC: 80 Ángulo: 250°



• EICE14-LED/4W/30

BLANCO

LUZ CÁLIDA BRILLANTE 3 000 K  
POTENCIA: 4 W LUMENS: 250 lm  
VOLTS: 100-240 V ~

Vida útil: 15 000 h Tipo de base: E14  
Atenuable: No Dimensiones del producto: 38x104 mm  
IRC: 80 Ángulo: 250°



• EICE27-LED/4W/30

BLANCO

LUZ CÁLIDA BRILLANTE 3 000 K  
LUMENS: 250 lm  
POTENCIA: 4 W VOLTS: 100-240 V ~

Vida útil: 15 000 h Tipo de base: E27  
Atenuable: No Dimensiones del producto: 35x98 mm  
IRC: 80 Ángulo: 250°

• EICE12-LED/4W/65

BLANCO

LUZ DE DÍA 6 500 K

• EICE14-LED/4W/65

BLANCO

LUZ DE DÍA 6 500 K

• EICE27-LED/4W/65

BLANCO

LUZ DE DÍA 6 500 K

LUMENS: 300 lm



• EICD-LED/6W/30

BLANCO

LUZ CÁLIDA BRILLANTE 3 000 K  
POTENCIA: 6 W LUMENS: 470 lm  
VOLTS: 100-127 V ~

Vida útil: 25 000 h Tipo de base: E27  
Atenuable: Si Dimensiones del producto: 39x110 mm  
IRC: 80 Ángulo: 240°

• EICD-LED/6W/65

BLANCO

LUZ DE DÍA 6 500 K



• EICMD-LED/6W/30

BLANCO

LUZ CÁLIDA BRILLANTE 3 000 K  
POTENCIA: 6 W LUMENS: 470 lm  
VOLTS: 100-127 V ~

Vida útil: 25 000 h Tipo de base: E12  
Atenuable: Si Dimensiones del producto: 39x109 mm  
IRC: 80 Ángulo: 240°

• EICMD-LED/6W/65

BLANCO

LUZ DE DÍA 6 500 K

**• G45E12-LED/4W/30**

BLANCO

LUZ CÁLIDA BRILLANTE 3 000 K

POTENCIA: 4 W LUMENS: 250 lm  
VOLTS: 100-240 V ~Vida útil: 15 000 h Tipo de base: E12  
Atenuable: No Dimensiones del producto: 46x75 mm  
IRC: 80 Ángulo: 160°**• G45E12-LED/4W/65**

BLANCO

LUZ DE DÍA 6 500 K

**• G45E27-LED/4W/30**

BLANCO

LUZ CÁLIDA BRILLANTE 3 000 K

POTENCIA: 4 W LUMENS: 250 lm  
VOLTS: 100-240 V ~Vida útil: 15 000 h Tipo de base: E27  
Atenuable: No Dimensiones del producto: 45x76 mm  
IRC: 80 Ángulo: 160°**• G45E27-LED/4W/65**

BLANCO

LUZ DE DÍA 6 500 K

**• G45E14-LED/4W/30**

BLANCO

LUZ CÁLIDA BRILLANTE 3 000 K

POTENCIA: 4 W LUMENS: 250 lm  
VOLTS: 100-240 V ~Vida útil: 15 000 h Tipo de base: E14  
Atenuable: No Dimensiones del producto: 45x80 mm  
IRC: 80 Ángulo: 160°**• G45E14-LED/4W/65**

BLANCO

LUZ DE DÍA 6 500 K

**• G95LED30MV220**

BLANCO

LUZ CÁLIDA BRILLANTE 3 000 K

POTENCIA: 8 W LUMENS: 800 lm  
VOLTS: 100-240 V ~Vida útil: 15 000 h Tipo de base: E27  
Atenuable: No Dimensiones del producto: 95x128 mm  
IRC: 80 Ángulo: 220°**• G95LED65MV220**

BLANCO

LUZ DE DÍA 6 500 K

## FÁCIL DE USAR

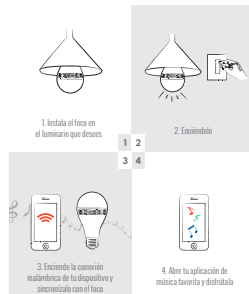

### • A19SB-LED/001/30

BLANCO

LUZ CÁLIDA BRILLANTE 3 000 K  
POTENCIA: 9 W LUMENS: 450 lm  
VOLTS: 100-127 V ~

Vida útil: 15 000 h Tipo de base: E27  
Atenuable: No Dimensiones del producto: 66x125 mm  
IRC: 80 Ángulo: 180°

### • A19SB-LED/001/40

BLANCO

LUZ NEUTRA 4 000 K

### • A19-LED/012/30

BLANCO

LUZ CÁLIDA BRILLANTE 3 000 K  
POTENCIA: 11 W LUMENS: 1000 lm  
VOLTS: 100-240 V ~

Vida útil: 15 000 h Tipo de base: E27  
Atenuable: No Dimensiones del producto: 60x120 mm  
IRC: 80 Ángulo: 220°

### • A19-LED/012/65

BLANCO

LUZ DE DÍA 6 500 K



### • A19-LED/010/30

BLANCO

LUZ CÁLIDA BRILLANTE 3 000 K  
POTENCIA: 8.5 W LUMENS: 800 lm  
VOLTS: 100-240 V ~

Vida útil: 15 000 h Tipo de base: E27  
Atenuable: No Dimensiones del producto: 55x98 mm  
IRC: 80 Ángulo: 220°

### • A19-LED/010/65

BLANCO

LUZ DE DÍA 6 500 K



### • A19-LED/005/30

BLANCO

LUZ CÁLIDA BRILLANTE 3 000 K  
POTENCIA: 14 W LUMENS: 1301 lm  
VOLTS: 100-240 V ~

Vida útil: 15 000 h Tipo de base: E27  
Atenuable: No Dimensiones del producto: 60x120 mm  
IRC: 80 Ángulo: 220°

### • A19-LED/005/65

BLANCO

LUZ DE DÍA 6 500 K

### • A19-LED/007/30

BLANCO

LUZ CÁLIDA BRILLANTE 3 000 K  
POTENCIA: 5 W LUMENS: 450 lm  
VOLTS: 100-240 V ~

Vida útil: 15 000 h Tipo de base: E27  
Atenuable: No Dimensiones del producto: 55x101 mm  
IRC: 80 Ángulo: 150°

### • A19-LED/007/65

BLANCO

LUZ DE DÍA 6 500 K

### • 17A19LED65MV270

BLANCO

LUZ DE DÍA 6 500 K  
POTENCIA: 17 W LUMENS: 1500 lm  
VOLTS: 100-240 V ~

Vida útil: 15 000 h Tipo de base: E27  
Atenuable: No Dimensiones del producto: 70x138 mm  
IRC: 80 Ángulo: 220°





• 13DA19LED30V

BLANCO

LUZ CÁLIDA BRILLANTE 3 000 K  
 POTENCIA: 13 W LUMENS: 1055 lm  
 VOLTS: 100-127 V ~

Vida útil: 15 000 h Tipo de base: E27  
 Atenuable: Si Dimensiones del producto: 60x125 mm  
 IRC: 80 Ángulo: 200°

• 13DA19LED65V

BLANCO

LUZ DE DÍA 6 500 K



• 15DA19LED30V

BLANCO

LUZ CÁLIDA BRILLANTE 3 000 K  
 POTENCIA: 15 W LUMENS: 1521 lm  
 VOLTS: 100-127 V ~

Vida útil: 25 000 h Tipo de base: E27  
 Atenuable: Si Dimensiones del producto: 70x140 mm  
 IRC: 80 Ángulo: 200°

• 15DA19LED65V

BLANCO

LUZ DE DÍA 6 500 K



• 10DA19LED30V

BLANCO

LUZ CÁLIDA BRILLANTE 3 000 K  
 POTENCIA: 10 W LUMENS: 800 lm  
 VOLTS: 100-127 V ~

Vida útil: 25 000 h Tipo de base: E27  
 Atenuable: Si Dimensiones del producto: 60x115 mm  
 IRC: 80 Ángulo: 200°

• 10DA19LED40V

BLANCO

LUZ NEUTRA 4 000 K

• 10DA19LED65V

BLANCO

LUZ DE DÍA 6 500 K



Potencia  
 Seleccionable



NUEVO

• 13SA19LED30MV120

BLANCO

LUZ CÁLIDA BRILLANTE 3 000 K  
 POTENCIA: Seleccionable: 6 W / 9 W / 13 W  
 LUMENS: 800 lm / 1100 lm / 1500 lm VOLTS: 100-240 V ~

Vida útil: 15 000 h Tipo de base: E27  
 Atenuable: Si por interruptor Dimensiones del producto: 60x128 mm  
 IRC: 80 Ángulo: 200°

• 13SA19LED65MV120

BLANCO

LUZ DE DÍA 6 500 K



• LEDM-001/30

BLANCO

LUZ CÁLIDA BRILLANTE 3 000 K  
POTENCIA: **9 W** LUMENS: **700 lm**  
VOLTS: **100-240 V ~**

Vida útil: **20 000 h** Tipo de base: **E27**  
Atenuable: **No** Dimensiones del producto: **75x64 mm**  
IRC: **80** Ángulo: **110°**

• LEDM-001/40

BLANCO

LUZ NEUTRA 4 000 K

• LEDM-001/65

BLANCO

LUZ DE DÍA 6 500 K



• 12CIRLED65MV

BLANCO

LUZ DE DÍA 6 500 K  
POTENCIA: **12 W** LUMENS: **1050 lm**  
VOLTS: **100-240 V ~**

Vida útil: **15 000 h** Tipo de base: **E27**  
Atenuable: **No** Dimensiones del producto: **150x82 mm**  
IRC: **80** Ángulo: **220°**



• 18CIRLED65MV

BLANCO

LUZ DE DÍA 6 500 K  
POTENCIA: **18 W** LUMENS: **1700 lm**  
VOLTS: **100-240 V ~**

Vida útil: **15 000 h** Tipo de base: **E27**  
Atenuable: **No** Dimensiones del producto: **200x80 mm**  
IRC: **80** Ángulo: **220°**



• 10DCIRLED30STPMV

BLANCO

LUZ CÁLIDA BRILLANTE 3 000 K  
POTENCIA: **10.5 W** LUMENS: **1000 lm**  
VOLTS: **100-240 V ~**

Vida útil: **15 000 h** Tipo de base: **E27**  
Atenuable: **Si, por medio de interruptor** Dimensiones del producto: **192x118 mm**  
IRC: **80** Ángulo: **360°**

• 10DCIRLED65STPMV

BLANCO

LUZ DE DÍA 6 500 K



• 17LHBLE65MV160

BLANCO

LUZ DE DÍA 6 500 K

POTENCIA: 17 W LUMENS: 1800 lm  
VOLTS: 100-240 V ~

Vida útil: 15 000 h Tipo de base: E27  
Atenuable: No  
Dimensiones del producto: 80x151 mm  
IRC: 80 Ángulo: 160°



• LHBM-LED/30/65

BLANCO

LUZ DE DÍA 6 500 K

POTENCIA: 30 W LUMENS: 2700 lm  
VOLTS: 100-240 V ~

Vida útil: 25 000 h Tipo de base: E27  
Atenuable: No  
Dimensiones del producto: 96x228 mm  
IRC: 80 Ángulo: 360°



• LHBM-LED/50/65

BLANCO

LUZ DE DÍA 6 500 K

POTENCIA: 50 W LUMENS: 4500 lm  
VOLTS: 100-240 V ~

Vida útil: 25 000 h Tipo de base: E27  
Atenuable: No  
Dimensiones del producto: 108x264 mm  
IRC: 80 Ángulo: 330°



NUEVO

• 32LHBLE50MV360

CRISTAL

LUZ BLANCA FRÍA 5 000 K

POTENCIA: 32 W LUMENS: 5000 lm  
VOLTS: 100-277 V ~

Vida útil: 25 000 h  
Tipo de base: E27  
Atenuable: No  
Dimensiones del producto: 90x226 mm  
IRC: 80 Ángulo: 360°

NUEVO

• 42LHBLE50MV360

CRISTAL

LUZ BLANCA FRÍA 5 000 K

POTENCIA: 42 W LUMENS: 7500 lm  
VOLTS: 100-277 V ~

Vida útil: 25 000 h  
Tipo de base: E27  
Atenuable: No  
Dimensiones del producto: 90x226 mm  
IRC: 80 Ángulo: 360°



## ¿QUÉ SON LOS LUMENS?

AHORRA CON LA TECNOLOGÍA LED Y SÁCALE PROVECHO A TU CONSUMO ENERGÉTICO.



¡Escanea el código QR y descubre más!



• 20LHBLEDT65MV200

BLANCO

LUZ DE DÍA 6 500 K

POTENCIA: 20 W LUMENS: 1800 lm  
VOLTS: 100-240 V ~

Vida útil: 15 000 h Tipo de base: E27  
Atenuable: No  
Dimensiones del producto: 80x135 mm  
IRC: 80 Ángulo: 200°



• 30LHBLEDT65MV200

BLANCO

LUZ DE DÍA 6 500 K

POTENCIA: 30 W LUMENS: 2700 lm  
VOLTS: 100-240 V ~

Vida útil: 15 000 h Tipo de base: E27  
Atenuable: No  
Dimensiones del producto: 100x158 mm  
IRC: 80 Ángulo: 200°



• 40LHBLEDT65MV200

BLANCO

LUZ DE DÍA 6 500 K

POTENCIA: 40 W LUMENS: 3600 lm  
VOLTS: 100-240 V ~

Vida útil: 15 000 h Tipo de base: E27  
Atenuable: No  
Dimensiones del producto: 118x185 mm  
IRC: 80 Ángulo: 200°



• 50LHBLEDT65MV200

BLANCO

LUZ DE DÍA 6 500 K

POTENCIA: 50 W LUMENS: 4500 lm  
VOLTS: 100-240 V ~

Vida útil: 15 000 h Tipo de base: E27  
Atenuable: No  
Dimensiones del producto: 138x206 mm  
IRC: 80 Ángulo: 200°



• 160LHBLEDT65MV120

BLANCO

LUZ DE DÍA 6 500 K

POTENCIA: 160 W LUMENS: 16000 lm  
VOLTS: 100-240 V ~

Vida útil: 25 000 h Tipo de base: E40  
Atenuable: No  
Dimensiones del producto: 23x306 mm  
IRC: 80 Ángulo: 120°



• 100LHBLEDT65MV120

BLANCO

LUZ DE DÍA 6 500 K

POTENCIA: 100 W LUMENS: 9000 lm  
VOLTS: 100-240 V ~

Vida útil: 20 000 h Tipo de base: E40  
Atenuable: No  
Dimensiones del producto: 402x327 mm  
IRC: 80 Ángulo: 120°



CAMPANA INCLUIDA



**NUEVO**

• **20LHBLEDC65MV220**

BLANCO

LUZ DE DÍA 6 500 K

POTENCIA: **20 W** LUMENS: **1 800 lm**  
VOLTS: **100-240 V ~**

Vida útil: **15 000 h**  
Tipo de base: **E27**

Dimensiones del producto: **70x108 mm**  
IRC: **80** Ángulo: **180°**



**NUEVO**

• **30LHBLEDC65MV220**

BLANCO

LUZ DE DÍA 6 500 K

POTENCIA: **30 W** LUMENS: **2 700 lm**  
VOLTS: **100-240 V ~**

Vida útil: **15 000 h**  
Tipo de base: **E27**

Dimensiones del producto: **80x120 mm**  
IRC: **80** Ángulo: **180°**



**NUEVO**

• **40LHBLEDC65MV220**

BLANCO

LUZ DE DÍA 6 500 K

POTENCIA: **40 W** LUMENS: **3 600 lm**  
VOLTS: **100-240 V ~**

Vida útil: **15 000 h**  
Tipo de base: **E27**

Dimensiones del producto: **100x158 mm**  
IRC: **80** Ángulo: **180°**



**NUEVO**

• **50LHBLEDC65MV220**

BLANCO

LUZ DE DÍA 6 500 K

POTENCIA: **50 W** LUMENS: **4 500 lm**  
VOLTS: **100-240 V ~**

Vida útil: **15 000 h**  
Tipo de base: **E27**

Dimensiones del producto: **120x172 mm**  
IRC: **80** Ángulo: **180°**



• 09T8LED60MV65CT

TRANSPARENTE

LUZ DE DÍA 6 500 K

POTENCIA: 9 W LUMENS: 800 lm  
VOLTS: 100-277 V ~

Vida útil: 20 000 h Tipo de base: G13  
Atenuable: No  
Dimensiones del producto: 604x28 mm  
IRC: 70 Ángulo: 210°

CRISTAL TRANSPARENTE



• 09T8LED60MV65C

FROSTED

LUZ DE DÍA 6 500 K

POTENCIA: 9 W LUMENS: 800 lm  
VOLTS: 100-277 V ~

Vida útil: 20 000 h Tipo de base: G13  
Atenuable: No  
Dimensiones del producto: 604x28 mm  
IRC: 70 Ángulo: 210°

FROST



• 18T8LED120MV40C

FROSTED

LUZ NEUTRA 4 000 K

POTENCIA: 18 W LUMENS: 1600 lm  
VOLTS: 100-277 V ~

Vida útil: 20 000 h Tipo de base: G13  
Atenuable: No  
Dimensiones del producto: 1213x28 mm  
IRC: 70 Ángulo: 210°

• 18T8LED120MV65C

FROSTED

LUZ DE DÍA 6 500 K

FROST



• 18T8LED120MV40CT

TRANSPARENTE

LUZ NEUTRA 4 000 K

POTENCIA: 18 W LUMENS: 1600 lm  
VOLTS: 100-277 V ~

Vida útil: 20 000 h Tipo de base: G13  
Atenuable: No  
Dimensiones del producto: 1213x28 mm  
IRC: 70 Ángulo: 210°

• 18T8LED120MV65CT

TRANSPARENTE

LUZ DE DÍA 6 500 K

CRISTAL TRANSPARENTE

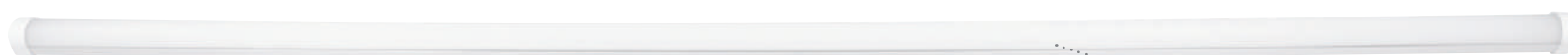

• T8F-LED240/36/65

TRANSPARENTE

LUZ DE DÍA 6 500 K

POTENCIA: 36 W LUMENS: 3600 lm  
VOLTS: 100-240 V ~

Vida útil: 25 000 h Tipo de base: FA8  
Atenuable: No  
Dimensiones del producto: 2 367x26 mm  
IRC: 80 Ángulo: 180°

FROST



• T8T-LED240/36/65

TRANSPARENTE

LUZ DE DÍA 6 500 K

POTENCIA: 36 W LUMENS: 3600 lm  
VOLTS: 100-240 V ~

Vida útil: 25 000 h Tipo de base: FA8  
Atenuable: No  
Dimensiones del producto: 2 367x26 mm  
IRC: 80 Ángulo: 180°

CRISTAL





• **T5D60-LED/10W/40**

BLANCO

LUZ NEUTRA 4 000 K

POTENCIA: **10 W** LUMENS: **850 lm**  
VOLTS: **100-127 V ~**

Vida útil: **25 000 h** Tipo de base: **G5**  
Atenuable: **Si**  
Dimensiones del producto: **549x18 mm**  
IRC: **80** Ángulo: **100°**

• **T5D60-LED/10W/65**

BLANCO

LUZ DE DÍA 6 500 K

• **8T5LED60V40C**

BLANCO

LUZ NEUTRA 4 000 K

POTENCIA: **8 W** LUMENS: **800 lm**  
VOLTS: **127 V ~**

Vida útil: **15 000 h** Tipo de base: **G5**  
Atenuable: **No**  
Dimensiones del producto: **549x12.7 mm**  
IRC: **80** Ángulo: **140°**

• **8T5LED60V65C**

BLANCO

LUZ DE DÍA 6 500 K



• **16T5LED120V40C**

BLANCO

LUZ NEUTRA 4 000 K

POTENCIA: **16 W** LUMENS: **1600 lm**  
VOLTS: **127 V ~**

Vida útil: **15 000 h** Tipo de base: **G5**  
Atenuable: **No**  
Dimensiones del producto: **1 149x12.7 mm**  
IRC: **80** Ángulo: **140°**

• **16T5LED120V65C**

BLANCO

LUZ DE DÍA 6 500 K



• **T5D120-LED/20W/30**

BLANCO

LUZ CÁLIDA BRILLANTE 3 000 K

POTENCIA: **20 W** LUMENS: **1750 lm**  
VOLTS: **100-127 V ~**

Vida útil: **25 000 h** Tipo de base: **G5**  
Atenuable: **Si**  
Dimensiones del producto: **1 149x18 mm**  
IRC: **80** Ángulo: **100°**

• **T5D120-LED/20W/40**

BLANCO

LUZ NEUTRA 4 000 K

• **T5D120-LED/20W/65**

BLANCO

LUZ DE DÍA 6 500 K



• **A19D-LEDF/001/27**

TRANSPARENTE

LUZ CÁLIDA SUAVE 2 700 K  
POTENCIA: 4.5 W LUMENS: 450 lm  
VOLTS: 127 V ~

Vida útil: 25 000 h Tipo de base: E27  
Atenuable: Si  
Dimensiones del producto: 60x105 mm  
IRC: 80 Ángulo: 360°



NUEVO

• **1A19LEDF27DC360**

TRANSPARENTE

LUZ CÁLIDA SUAVE 2 700 K  
POTENCIA: 1 W LUMENS: 120 lm  
VOLTS: 12 VCD

Vida útil: 10 000 h Tipo de base: E27  
Atenuable: No  
Dimensiones del producto: 57x103.3 mm  
IRC: 80 Ángulo: 360°  
Requiere Driver

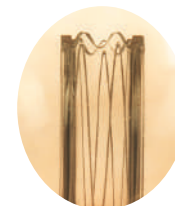

• **A19D-LEDF/002/27**

TRANSPARENTE

LUZ CÁLIDA SUAVE 2 700 K  
POTENCIA: 7 W LUMENS: 700 lm  
VOLTS: 127 V ~

Vida útil: 25 000 h Tipo de base: E27  
Atenuable: Si  
Dimensiones del producto: 60x105 mm  
IRC: 80 Ángulo: 360°



NUEVO

• **1S14LEDF27DC360**

TRANSPARENTE

LUZ CÁLIDA SUAVE 2 700 K  
POTENCIA: 1 W LUMENS: 120 lm  
VOLTS: 12 VCD

Vida útil: 10 000 h Tipo de base: E27  
Atenuable: No Dimensiones del producto: 45x83 mm  
IRC: 80 Ángulo: 360°  
Requiere Driver  
Ideal para uso en luminarios de emergencia, solares,  
baterías y corriente directa.

• **2DA19LEDFC20VA**

ÁMBAR

LUZ ÁMBAR 2 000 K  
POTENCIA: 2.3 W LUMENS: 60 lm  
VOLTS: 127 V ~

Vida útil: 15 000 h Tipo de base: E27  
Atenuable: Si  
Dimensiones del producto: 60x112 mm  
IRC: 80 Ángulo: 300°



• **7A19LEDF27V360**

TRANSPARENTE

LUZ CÁLIDA SUAVE 2 700 K  
POTENCIA: 7 W LUMENS: 800 lm  
VOLTS: 127 V ~

Vida útil: 15 000 h Tipo de base: E27  
Atenuable: No  
Dimensiones del producto: 60x105 mm  
IRC: 80 Ángulo: 360°

• **7A19LEDF65V360**

TRANSPARENTE

LUZ DE DÍA 6 500 K

NUEVO

• **1S14LEDF27MV360**

TRANSPARENTE

LUZ CÁLIDA SUAVE 2 700 K  
POTENCIA: 1 W LUMENS: 120 lm  
VOLTS: 100-240 V ~

Vida útil: 10 000 h Tipo de base: E27  
Atenuable: No Dimensiones del producto: 45x83 mm  
IRC: 80 Ángulo: 360°



• **2DA19LEDFT20VA**

ÁMBAR

LUZ ÁMBAR 2 000 K  
POTENCIA: 2.3 W LUMENS: 60 lm  
VOLTS: 127 V ~

Vida útil: 15 000 h Tipo de base: E27  
Atenuable: Si  
Dimensiones del producto: 60x112 mm  
IRC: 80 Ángulo: 300°

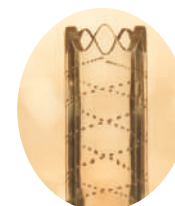



• G45D-LEDF/001/27

TRANSPARENTE

LUZ CÁLIDA SUAVE 2 700 K

POTENCIA: 4.5 W LUMENS: 420 lm  
VOLTS: 127 V ~

Vida útil: 25 000 h Tipo de base: E27  
Atenuable: Si  
Dimensiones del producto: 45x70 mm  
IRC: 80 Ángulo: 360°



• G45D-LEDF/001/27F

FROSTED

LUZ CÁLIDA SUAVE 2 700 K

POTENCIA: 4.5 W LUMENS: 420 lm  
VOLTS: 127 V ~

Vida útil: 25 000 h Tipo de base: E27  
Atenuable: Si  
Dimensiones del producto: 45x70 mm  
IRC: 80 Ángulo: 360°



• 4DG80LEDF27VT

TRANSPARENTE

LUZ CÁLIDA SUAVE 2 700 K

POTENCIA: 4.5 W LUMENS: 450 lm  
VOLTS: 127 V ~

Vida útil: 25 000 h Tipo de base: E27  
Atenuable: Si  
Dimensiones del producto: 80x115 mm  
IRC: 80 Ángulo: 360°



• 4DG125LEDF27VT

TRANSPARENTE

LUZ CÁLIDA SUAVE 2 700 K

POTENCIA: 4.5 W LUMENS: 450 lm  
VOLTS: 127 V ~

Vida útil: 25 000 h Tipo de base: E27  
Atenuable: Si  
Dimensiones del producto: 125x170 mm  
IRC: 80 Ángulo: 360°



• 4DST64LEDFC27VH

HUMO

LUZ CÁLIDA SUAVE 2 700 K

POTENCIA: 4,5 W LUMENS: 450 lm  
VOLTS: 127 V ~

Vida útil: 25 000 h Tipo de base: E27  
Atenuable: Si  
Dimensiones del producto: 64x138 mm  
IRC: 80 Ángulo: 360°

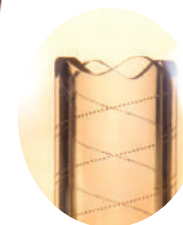

• 4DST21LEDFT27VA

ÁMBAR

LUZ CÁLIDA SUAVE 2 700 K

POTENCIA: 4,5 W LUMENS: 300 lm  
VOLTS: 127 V ~

Vida útil: 25 000 h Tipo de base: E27  
Atenuable: Si  
Dimensiones del producto: 64x138 mm  
IRC: 80 Ángulo: 360°



• 3DST64LEDFC20VA

ÁMBAR

LUZ ÁMBAR 2 000 K

POTENCIA: 3,5 W LUMENS: 120 lm  
VOLTS: 127 V ~

Vida útil: 15 000 h Tipo de base: E27  
Atenuable: Si  
Dimensiones del producto: 64x142 mm  
IRC: 80 Ángulo: 300°

• 3DST64LEDFT20VA

ÁMBAR

LUZ ÁMBAR 2 000 K

POTENCIA: 3,5 W LUMENS: 120 lm  
VOLTS: 127 V ~

Vida útil: 15 000 h Tipo de base: E27  
Atenuable: Si  
Dimensiones del producto: 64x142 mm  
IRC: 80 Ángulo: 300°

• 3DA165LEDFC20VA

ÁMBAR

LUZ ÁMBAR 2 000 K

POTENCIA: 3,5 W LUMENS: 120 lm  
VOLTS: 127 V ~

Vida útil: 15 000 h Tipo de base: E27  
Atenuable: Si  
Dimensiones del producto: 165x303 mm  
IRC: 80 Ángulo: 300°



• 3DA165LEDFC20VH

HUMO

LUZ ÁMBAR 2 000 K

POTENCIA: 3,5 W LUMENS: 70 lm  
VOLTS: 127 V ~

Vida útil: 15 000 h Tipo de base: E27  
Atenuable: Si  
Dimensiones del producto: 165x303 mm  
IRC: 80 Ángulo: 300°







Efecto flama  
al encender

• 5FLALEDE27MVB

BLANCO

LUZ ÁMBAR 2 000 K

POTENCIA: 5 W LUMENS: 300 lm  
VOLTS: 100-240 V ~

Vida útil: 15 000 h Tipo de base: E27  
Atenuable: No  
Dimensiones del producto: 62x140 mm  
IRC: 80



• 3DAXLEDFC20VA

ÁMBAR

LUZ ÁMBAR 2 000 K

POTENCIA: 3.5 W LUMENS: 120 lm  
VOLTS: 127 V ~

Vida útil: 15 000 h Tipo de base: E27  
Atenuable: Si  
Dimensiones del producto: 110x158 mm  
IRC: 80 Ángulo: 36°



• 3DST94LEDFC20VA

ÁMBAR

LUZ ÁMBAR 2 000 K

POTENCIA: 3.5 W LUMENS: 120 lm  
VOLTS: 127 V ~

Vida útil: 15 000 h Tipo de base: E27  
Atenuable: Si  
Dimensiones del producto: 92x305 mm  
IRC: 80 Ángulo: 18°



• 3DS123LEDFC20VA

ÁMBAR

LUZ ÁMBAR 2 000 K

POTENCIA: 3.5 W LUMENS: 120 lm  
VOLTS: 127 V ~

Vida útil: 15 000 h Tipo de base: E27  
Atenuable: Si  
Dimensiones del producto: 125x161 mm  
IRC: 80 Ángulo: 55°





• **3DS170LEDFC20VA**

ÁMBAR

LUZ ÁMBAR 2 000 K

POTENCIA: 3.5 W LUMENS: 120 lm  
VOLTS: 127 V ~

Vida útil: 15 000 h Tipo de base: E27  
Atenuable: Si  
Dimensiones del producto: 170x197 mm  
IRC: 80 Ángulo: 300°



• **3DD125LEDFC20VA**

ÁMBAR

LUZ ÁMBAR 2 000 K

POTENCIA: 3.5 W LUMENS: 120 lm  
VOLTS: 127 V ~

Vida útil: 15 000 h Tipo de base: E27  
Atenuable: Si  
Dimensiones del producto: 125x142 mm  
IRC: 80 Ángulo: 300°



• **3DG200LEDFC20VA**

ÁMBAR

LUZ ÁMBAR 2 000 K

POTENCIA: 3.5 W LUMENS: 120 lm  
VOLTS: 127 V ~

Vida útil: 15 000 h Tipo de base: E27  
Atenuable: Si  
Dimensiones del producto: 200x241 mm  
IRC: 80 Ángulo: 300°



• **3DG200LEDFC20VH**

HUMO

LUZ ÁMBAR 2 000 K

POTENCIA: 3.5 W LUMENS: 70 lm  
VOLTS: 127 V ~

Vida útil: 15 000 h Tipo de base: E27  
Atenuable: Si  
Dimensiones del producto: 200x241 mm  
IRC: 80 Ángulo: 300°



• 3DG125LEDFC20VA

AMBAR

LUZ ÁMBAR 2 000 K

POTENCIA: 3,5 W LUMENS: 120 lm  
VOLTS: 127 V ~

Vida útil: 15 000 h Tipo de base: E27  
Atenuable: Si  
Dimensiones del producto: 125x164 mm  
IRC: 80 Ángulo: 300°



• 3DG125LEDFC20VAR

AMBAR ROMBOS

LUZ ÁMBAR 2 000 K

POTENCIA: 3,5 W LUMENS: 120 lm  
VOLTS: 127 V ~

Vida útil: 15 000 h Tipo de base: E27  
Atenuable: Si  
Dimensiones del producto: 125x164 mm  
IRC: 80 Ángulo: 300°



• 3DG125LEDFC20VAL

AMBAR LINEAS

LUZ ÁMBAR 2 000 K

POTENCIA: 3,5 W LUMENS: 120 lm  
VOLTS: 127 V ~

Vida útil: 15 000 h Tipo de base: E27  
Atenuable: Si  
Dimensiones del producto: 125x164 mm  
IRC: 80 Ángulo: 300°



• 3DG125LEDFC20VAS

AMBAR

LUZ ÁMBAR 2 000 K

POTENCIA: 3,5 W LUMENS: 120 lm  
VOLTS: 127 V ~

Vida útil: 15 000 h Tipo de base: E27  
Atenuable: Si  
Dimensiones del producto: 125x164 mm  
IRC: 80 Ángulo: 46°



• 4DG125LEDFC20V3D

AMBAR/NEGRO

LUZ CÁLIDA SUAVE 2 700 K

POTENCIA: 4 W LUMENS: 100 lm  
VOLTS: 127 V ~

Vida útil: 15 000 h Tipo de base: E27  
Atenuable: Si  
Dimensiones del producto: 125x172 mm  
IRC: 80 Ángulo: 340°



• 7G90LEDFT27VH

HUMO

LUZ CÁLIDA SUAVE 2 700 K

POTENCIA: 7 W LUMENS: 790 lm  
VOLTS: 127 V ~

Vida útil: 25 000 h Tipo de base: E27  
Atenuable: No  
Dimensiones del producto: 125x170 mm  
IRC: 80 Ángulo: 360°









NUEVO

• 4DTLED12FL22VCT

CRISTAL AMBAR

LUZ CÁLIDA SUAVE 2 200 K

POTENCIA: 4.5 W LUMENS: 260 lm  
VOLTS: 127 V ~

Vida útil: 15 000 h Tipo de base: E27  
Atenuable: Si  
Dimensiones del producto: 90x190 mm  
Ángulo: 360°



NUEVO

• 6DGLED13FL22VCT

CRISTAL AMBAR

LUZ CÁLIDA SUAVE 2 200 K

POTENCIA: 6 W LUMENS: 380 lm  
VOLTS: 127 V ~

Vida útil: 15 000 h Tipo de base: E27  
Atenuable: Si  
Dimensiones del producto: 125x140 mm  
Ángulo: 360°



NUEVO

• 6DGLED14FL22VCT

CRISTAL AMBAR

LUZ CÁLIDA SUAVE 2 200 K

POTENCIA: 6 W LUMENS: 350 lm  
VOLTS: 127 V ~

Vida útil: 15 000 h Tipo de base: E27  
Atenuable: Si  
Dimensiones del producto: 150x190 mm  
Ángulo: 360°



NUEVO

• 4DGLED15FL22VCT

CRISTAL AMBAR

LUZ CÁLIDA SUAVE 2 200 K

POTENCIA: 4 W LUMENS: 220 lm  
VOLTS: 127 V ~

Vida útil: 15 000 h Tipo de base: E27  
Atenuable: Si  
Dimensiones del producto: 125x140 mm  
Ángulo: 360°



NUEVO

• 6DCLED16FL22VCT

CRISTAL AMBAR

LUZ AMBAR 2 200K

POTENCIA: 6 W LUMENS: 330 lm  
VOLTS: 127 V ~

Vida útil: 15 000 h Tipo de base: E27  
Atenuable: Si  
Dimensiones del producto: 95x115 mm  
Ángulo: 360°



NUEVO

• 6DGLED17FL22VCT

CRISTAL AMBAR

LUZ CÁLIDA SUAVE 2 200 K

POTENCIA: 6 W LUMENS: 330 lm  
VOLTS: 127 V ~

Vida útil: 15 000 h Tipo de base: E27  
Atenuable: Si  
Dimensiones del producto: 190x115 mm  
Ángulo: 360°

NUEVO

• 5DTLED18FL22VCT

CRISTAL AMBAR

LUZ AMBAR 2 200 K

POTENCIA: 5 W LUMENS: 280 lm  
VOLTS: 127 V ~

Vida útil: 15 000 h Tipo de base: E27 Atenuable: Si  
Dimensiones del producto: 500x59x64 mm  
Ángulo: 360°  
Flotante







• 4DEIC12LEDF27V

TRANSPARENTE

LUZ CÁLIDA SUAVE 2 700 K

POTENCIA: 4.5 W LUMENS: 420 lm  
VOLTS: 127 V ~

Vida útil: 25 000 h  
Tipo de base: E12  
Atenuable: Si  
Dimensiones del producto: 35x97 mm  
IRC: 80 Ángulo: 360°



• 4DEIC14LEDF27V

TRANSPARENTE

LUZ CÁLIDA SUAVE 2 700 K

POTENCIA: 4.5 W LUMENS: 420 lm  
VOLTS: 127 V ~

Vida útil: 25 000 h  
Tipo de base: E14  
Atenuable: Si  
Dimensiones del producto: 35x97 mm  
IRC: 80 Ángulo: 360°



• 4DFFE12LEDF27V

TRANSPARENTE

LUZ CÁLIDA SUAVE 2 700 K

POTENCIA: 4.5 W LUMENS: 420 lm  
VOLTS: 127 V ~

Vida útil: 25 000 h Tipo de base: E12  
Atenuable: Si  
Dimensiones del producto: 35x122 mm  
IRC: 80 Ángulo: 360°



• 4DFFE14LEDF27V

TRANSPARENTE

LUZ CÁLIDA SUAVE 2 700 K

POTENCIA: 4.5 W LUMENS: 420 lm  
VOLTS: 127 V ~

Vida útil: 25 000 h Tipo de base: E14  
Atenuable: Si  
Dimensiones del producto: 35x122 mm  
IRC: 80 Ángulo: 360°





• **4DC35LEDFTE12V27A**

AMBAR

LUZ CÁLIDA SUAVE 2 700 K

POTENCIA: 3.8 W LUMENS: 420 lm  
VOLTS: 127 V ~

Vida útil: 25 000 h Tipo de base: E12  
Atenuable: Si  
Dimensiones del producto: 35x105 mm  
IRC: 80 Ángulo: 360°



• **4DC35LEDFTE27V27A**

AMBAR

LUZ CÁLIDA SUAVE 2 700 K

POTENCIA: 3.8 W LUMENS: 190 lm  
VOLTS: 127 V ~

Vida útil: 25 000 h Tipo de base: E27  
Atenuable: Si  
Dimensiones del producto: 35x105 mm  
IRC: 80 Ángulo: 360°



• **EIC27D-LEDFO01/27**

TRANSPARENTE

LUZ CÁLIDA SUAVE 2 700 K

POTENCIA: 4.5 W LUMENS: 420 lm  
VOLTS: 127 V ~

Vida útil: 25 000 h Tipo de base: E27  
Atenuable: Si  
Dimensiones del producto: 35x90 mm  
IRC: 80 Ángulo: 360°



• **FFE27D-LEDFO01/27**

TRANSPARENTE

LUZ CÁLIDA SUAVE 2 700 K

POTENCIA: 4.5 W LUMENS: 420 lm  
VOLTS: 127 V ~

Vida útil: 25 000 h Tipo de base: E27  
Atenuable: Si  
Dimensiones del producto: 35x110 mm  
IRC: 80 Ángulo: 360°



• 4DT10LEDFC27VT

TRANSPARENTE

LUZ CÁLIDA SUAVE 2 700 K

POTENCIA: 4.5 W LUMENS: 450 lm  
VOLTS: 127 V ~

Vida útil: 25 000 h Tipo de base: E27  
Atenuable: Si  
Dimensiones del producto: 30x123 mm  
IRC: 80 Ángulo: 360°



• 2DT30LEDFC20VA

ÁMBAR

LUZ ÁMBAR 2 000 K

POTENCIA: 2.3 W LUMENS: 60 lm  
VOLTS: 127 V ~

Vida útil: 15 000 h Tipo de base: E27  
Atenuable: Si  
Dimensiones del producto: 30x185 mm  
IRC: 80 Ángulo: 300°



• 3DT60LEDFC20VA

ÁMBAR

LUZ ÁMBAR 2 000 K

POTENCIA: 3.5 W LUMENS: 120 lm  
VOLTS: 127 V ~

Vida útil: 15 000 h Tipo de base: E27  
Atenuable: Si  
Dimensiones del producto: 60x300 mm  
IRC: 80 Ángulo: 300°

• 35DST45INFCE27VH

HUMO

LUZ ÁMBAR 2 000 K

POTENCIA: 35 W LUMENS: 120 lm  
VOLTS: 127 V ~

Vida útil: 3 000 h Tipo de base: E27  
Atenuable: Si  
Dimensiones del producto: 45x90 mm  
Ángulo: 360°



• 35DT45INFCE27VH

HUMO

LUZ ÁMBAR 2 000 K

POTENCIA: 35 W LUMENS: 120 lm  
VOLTS: 127 V ~

Vida útil: 5 000 h Tipo de base: E27  
Atenuable: Si  
Dimensiones del producto: 45x90 mm  
Ángulo: 360°



• 35DST64INFCE27VH

HUMO

LUZ ÁMBAR 2 000 K

POTENCIA: 35 W LUMENS: 130 lm  
VOLTS: 127 V ~

Vida útil: 4 000 h Tipo de base: E27  
Atenuable: Si  
Dimensiones del producto: 64x135 mm  
Ángulo: 360°



• 35DG125INFCE27VH

HUMO

LUZ ÁMBAR 2 000 K

POTENCIA: 35 W LUMENS: 70 lm  
VOLTS: 127 V ~

Vida útil: 6 000 h Tipo de base: E27  
Atenuable: Si  
Dimensiones del producto: 125x168 mm  
Ángulo: 360°



• 35DG80INFTE27VH

HUMO

LUZ ÁMBAR 2 000 K

POTENCIA: 35 W LUMENS: 110 lm  
VOLTS: 127 V ~

Vida útil: 7 000 h Tipo de base: E27  
Atenuable: Si  
Dimensiones del producto: 80x115 mm  
Ángulo: 360°



• 35DT2817INFTE27VH

HUMO

LUZ ÁMBAR 2 000 K

POTENCIA: 35 W LUMENS: 120 lm  
VOLTS: 127 V ~

Vida útil: 8 000 h Tipo de base: E27  
Atenuable: Si  
Dimensiones del producto: 30x185 mm  
Ángulo: 360°



• 35DT2821INFCE27VH

HUMO

LUZ ÁMBAR 2 000 K

POTENCIA: 35 W LUMENS: 115 lm  
VOLTS: 127 V ~

Vida útil: 9 000 h Tipo de base: E27  
Atenuable: Si  
Dimensiones del producto: 30x215 mm  
Ángulo: 360°



• 35DT2830INFTE27VH

HUMO

LUZ ÁMBAR 2 000 K

POTENCIA: 35 W LUMENS: 130 lm  
VOLTS: 127 V ~

Vida útil: 10 000 h Tipo de base: E27  
Atenuable: Si  
Dimensiones del producto: 30x300 mm  
Ángulo: 360°







• 16PAR38LEDLLVEMV35

NEGRO

LUZ DE LUNA VERDE: 3 000 K / VERDE / 6 500 K  
 POTENCIA: 16 W VOLTS: 100-277 V ~

Vida útil: 15 000 h Tipo de base: E27  
 Atenuable: No  
 Dimensiones del producto: 121x129 mm  
 IRC: 80 Ángulo: 35°



• 16PAR38LEDLLAZMV35

NEGRO

LUZ DE LUNA AZUL: 3 000 K / AZUL / 6 500 K



LUZ ÁMBAR

• 16PAR38LEDAMV35

NEGRO

LUZ ÁMBAR 1 800 K

POTENCIA: 16 W  
 IP: 65 VOLTS: 100-277 V ~

Vida útil: 15 000 h Tipo de base: E27  
 Atenuable: No  
 Dimensiones del producto: 121x129 mm  
 IRC: 80 Ángulo: 35°



• 6GU10LEDLLVEMV35

NEGRO

LUZ DE LUNA VERDE: 3 000 K / VERDE / 6 500 K  
 POTENCIA: 6 W VOLTS: 100-277 V ~

Vida útil: 15 000 h Tipo de base: GU10  
 Atenuable: No  
 Dimensiones del producto: 50x54 mm  
 IRC: 80 Ángulo: 35°



• 6GU10LEDLLAZMV35

NEGRO

LUZ DE LUNA AZUL: 3 000 K / AZUL / 6 500 K



LUZ ÁMBAR

• 6GU10LEDAMV35

NEGRO

LUZ ÁMBAR 1 800 K

POTENCIA: 6 W VOLTS: 100-277 V ~

Vida útil: 15 000 h Tipo de base: GU10  
 Atenuable: No  
 Dimensiones del producto: 50x54 mm  
 IRC: 80 Ángulo: 35°



• 6MR16LEDLLVEMV35

NEGRO

LUZ DE LUNA VERDE: 3 000 K / VERDE / 6 500 K  
 POTENCIA: 6 W VOLTS: 100-277 V ~

Vida útil: 15 000 h Tipo de base: GX5.3  
 Atenuable: No  
 Dimensiones del producto: 50x45 mm  
 IRC: 80 Ángulo: 35°



• 6MR16LEDLLAZMV35

NEGRO

LUZ DE LUNA AZUL: 3 000 K / AZUL / 6 500 K



LUZ ÁMBAR

• 6MR16LEDAMV35

NEGRO

LUZ ÁMBAR 1 800 K

POTENCIA: 6 W VOLTS: 100-277 V ~

Vida útil: 15 000 h Tipo de base: GX5.3  
 Atenuable: No  
 Dimensiones del producto: 50x45 mm  
 IRC: 80 Ángulo: 35°











• MR16-SMDLED/2.3WAM

PC TRANSPARENTE

AMARILLO

POTENCIA: 2.3 W VOLTS: 127 V ~

Vida útil: 15 000 h Tipo de base: GX5.3  
Atenuable: No  
Dimensiones del producto: 50x44 mm  
Ángulo: 80°



• MR16-SMDLED/2.3WRO

PC TRANSPARENTE

ROJO

POTENCIA: 2.3 W VOLTS: 127 V ~

Vida útil: 15 000 h Tipo de base: GX5.3  
Atenuable: No  
Dimensiones del producto: 50x44 mm  
Ángulo: 80°



• MR16-SMDLED/3WVE

PC TRANSPARENTE

VERDE

POTENCIA: 3 W VOLTS: 127 V ~

Vida útil: 15 000 h Tipo de base: GX5.3  
Atenuable: No  
Dimensiones del producto: 50x44 mm  
Ángulo: 80°



• MR16-SMDLED/3WAZ

PC TRANSPARENTE

AZUL

POTENCIA: 3 W VOLTS: 127 V ~

Vida útil: 15 000 h Tipo de base: GX5.3  
Atenuable: No  
Dimensiones del producto: 50x57 mm  
Ángulo: 80°



• C7LEDE12FLAMAAZ

AZUL

LUZ AZUL

POTENCIA: 1 W VOLTS: 127 V ~

Vida útil: 10 000 h Tipo de base: E12  
Atenuable: No  
Dimensiones del producto: 20.5x51.5 mm  
IRC: 80 Ángulo: 150°



• MR16-SMDLED/3WRGB

PC TRANSPARENTE

RGB

POTENCIA: 3 W VOLTS: 127 V ~

Vida útil: 15 000 h Tipo de base: GX5.3  
Atenuable: No  
Dimensiones del producto: 50x57 mm  
Ángulo: 80°



• GU10-SMDLED/3WRGB

PC TRANSPARENTE

RGB

POTENCIA: 3 W VOLTS: 127 V ~

Vida útil: 15 000 h Tipo de base: GU10  
Atenuable: No  
Dimensiones del producto: 50x57 mm  
Ángulo: 100°



• T30LEDE27TORPEDOAM

AMARILLO

LUZ AMARILLA

POTENCIA: 1 W VOLTS: 127 V ~

Vida útil: 10 000 h Tipo de base: E27  
Atenuable: No  
Dimensiones del producto: 29.5x77.5 mm  
IRC: 80 Ángulo: 150°



• T30LEDE27TORPEDORO

ROJO

LUZ ROJA





ANTIMOSQUITO

• 5A19LEDREPAM-2

AMARILLO

LUZ CÁLIDA SUAVE 2 700 K

POTENCIA: 5 W LUMENS: 300 lm

VOLTS: 127 V ~

Vida útil: 25 000 h Tipo de base: E27

Atenuable: No Dimensiones del producto: 60x105 mm

IRC: 80 Ángulo: 360°



• 13PAR38LED RMV60

BLANCO

LUZ ROJA

POTENCIA: 13.5 W LUMENS: 1100 lm

VOLTS: 100-240 V ~

Vida útil: 25 000 h Tipo de base: E27

Atenuable: No Dimensiones del producto: 121x134 mm

IRC: 80 Ángulo: 60°

• 13PAR38LED YMV60

BLANCO

LUZ AMARILLA

• 13PAR38LED GMV60

BLANCO

LUZ VERDE

• 13PAR38LED BMV60

BLANCO

LUZ AZUL



HEL-65W/65



HEL-100W/65



HEL-20W/BLB

PRODUCTO	LUMENS	POTENCIA	VOLTS	TEMPERATURA DE COLOR	IRC	TIEMPO DE VIDA	TIPO DE BASE	DIMENSIONES DEL PRODUCTO (BXA) +/-5 MM	OBSERVACIONES
HEL-20W/BLB	-	20 W	100-127 V ~	6500 K	-	6 000 h	E27	61 mm x 132 mm	Ahorrador
HEL-65W/65	4 400 lm	65 W	100-127 V ~	6500 K	80	10 000 h	E27	83 mm x 235 mm	Ahorrador
HEL-100W/65	6 000 lm	100 W	100-127 V ~	6500 K	80	10 000 h	E27	105 mm x 208 mm	Ahorrador
HEL-100W/65-220	6 000 lm	100 W	220 V ~	6500 K	80	10 000 h	E40	105 mm x 306 mm	Ahorrador



13W



15W



20W



23W



26W

PRODUCTO	LUMENS	POTENCIA	VOLTS	TEMPERATURA DE COLOR	IRC	TIEMPO DE VIDA	TIPO DE BASE	DIMENSIONES DEL PRODUCTO (BXA) +/-5 MM	OBSERVACIONES
HEL-13W/27-T2	800 lm	13 W	100-127 V ~	2700 K	80	10 000 h	E27	49,5 mm x 101,5mm	Ahorrador
HEL-13W/65-T2	800 lm	13 W	100-127 V ~	6500 K	80	10 000 h	E27	49,5 mm x 101,5mm	Ahorrador
HEL-15W/65-T2	1 100 lm	15 W	100-127 V ~	6500 K	80	10 000 h	E27	46 mm x 104 mm	Ahorrador
HEL-20W/65-T2	1 300 lm	20 W	100-127 V ~	6500 K	80	10 000 h	E27	55 mm x 110 mm	Ahorrador
HEL-23W/65-T2	1 600 lm	23 W	100-127 V ~	6500 K	80	10 000 h	E27	60 mm x 112 mm	Ahorrador
HEL-26W/65-T2	1 850 lm	26 W	100-127 V ~	6500 K	80	10 000 h	E27	60 mm x 119 mm	Ahorrador



## TRANSFORMADOR



TRA-50

PRODUCTO	LUMENS	POTENCIA	VOLTS	TEMPERATURA DE COLOR	IRC	TIEMPO DE VIDA	TIPO DE BASE	DIMENSIONES DEL PRODUCTO (BXA) +/-5 MM
F4T5BL	-	4 W	127 V ~	Luz negra con filtro	-	9 000 h	G13	16 mm x 16 mm
F6T5D	250 lm	6 W	127 V ~	Luz de día	80	8 000 h	G5	16 mm x 16 mm

PRODUCTO	LUMENS	POTENCIA	VOLTS	TIEMPO DE VIDA	ÁNGULO	TIPO DE BASE	DIMENSIONES DEL PRODUCTO (BXA) +/-5 MM
TRA-50	-	60 W	127 V ~	-	-	-	33x25 mm

## TABLA DE CLASIFICACIÓN IP

Grado de protección IP se representa mediante la combinación de los dígitos de la primer y la segunda columna, véase el ejemplo.

### 1er DIGITO: Objetos

Grado de protección de objetos sólidos

	Sin protección.	<b>0</b>
	Protección contra objetos sólidos de más de 50 mm. (Contacto involuntario de las manos)	<b>1</b>
	Protección contra objetos sólidos de más de 12 mm. (Contacto con los dedos)	<b>2</b>
	Protección contra objetos sólidos de más de 2.5 mm. (Herramientas y cables)	<b>3</b>
	Protección contra objetos sólidos de más de 1 mm. (Herramientas y pequeños cables)	<b>4</b>
	Protección contra ingreso limitado de polvo. (No incluye materiales peligrosos)	<b>5</b>
	Totalmente protegido contra polvo. Totalmente sellado.	<b>6</b>

### 2º DIGITO: Líquidos

Grado de protección resistente al agua

	Sin protección.	<b>0</b>
	No debe entrar el agua cuando se la deja caer, desde 200mm de altura respecto del equipo, durante 10 minutos (a razón de 3-5mm <sup>3</sup> por minuto).	<b>1</b>
	No debe entrar el agua cuando se la deja caer, durante 10 minutos (a razón de 3-5mm <sup>3</sup> por minuto). Dicha prueba se realizará 4 veces a razón de una por cada giro de 15° tanto en sentido vertical como horizontal, partiendo cada vez de la posición normal de trabajo.	<b>2</b>
	No debe entrar el agua nebulizada en un ángulo de hasta 60° a derecha e izquierda de la vertical a un promedio de 11 litros por minuto y a una presión de 800-100 km/m <sup>2</sup> durante un tiempo que no sea menor a 5 minutos.	<b>3</b>
	No debe entrar el agua arrojada desde cualquier ángulo a un promedio de 10 litros por minuto y a una presión de 800-100 km/m <sup>2</sup> durante un tiempo que no sea menor a 5 minutos.	<b>4</b>
	No debe entrar el agua arrojada a chorro (desde cualquier ángulo) por medio de una boquilla de 6,3 mm de diámetro, a un promedio de 12,5 litros por minuto y a una presión 30 km/m <sup>2</sup> durante un tiempo que no sea menor a 3 minutos y a una distancia que no sea menor de 3 metros.	<b>5</b>
	No debe entrar el agua arrojada a chorros (desde cualquier ángulo) por medio de una boquilla de 12,5 mm de diámetro, a un promedio de 100 litros por minuto y a una presión 100 km/m <sup>2</sup> durante un tiempo que no sea menor a 3 minutos y a una distancia que no sea menor de 3 metros.	<b>6</b>
	El equipo debe soportar sin filtración alguna la inmersión completa a 1 metro durante 30 minutos.	<b>7</b>
	El equipo debe soportar sin filtración alguna la inmersión completa y continua a la profundidad y durante el tiempo que especifique el fabricante del producto con el acuerdo del cliente, pero siempre que resulten condiciones más severas que las especificadas para el valor 7.	<b>8</b>

IP **6** **5**

Totalmente protegido contra polvo. Totalmente sellado.

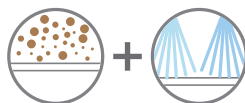

No debe entrar el agua arrojada a chorro (desde cualquier ángulo) por medio de una boquilla de 6,3 mm de diámetro, a un promedio de 12,5 litros por minuto y a una presión 30 km/m<sup>2</sup> durante un tiempo que no sea menor a 3 minutos y a una distancia que no sea menor de 3 metros.

#### ZONA 2 IP44 / IP45 / IP54 :

##### Luminarios en muro

Se requiere que se encuentren en lugares techados.

#### ZONA 5 IP68 :

##### Luminarios de piscinas/estanques

La máxima protección posible y diseñadas para su instalación sumergidas.

#### ZONA 4 IP67 :

##### Luminarios al borde de piscinas o estanques

Luminarias protegidas al máximo contra la acción del polvo y preparadas para inmersiones de agua temporales.

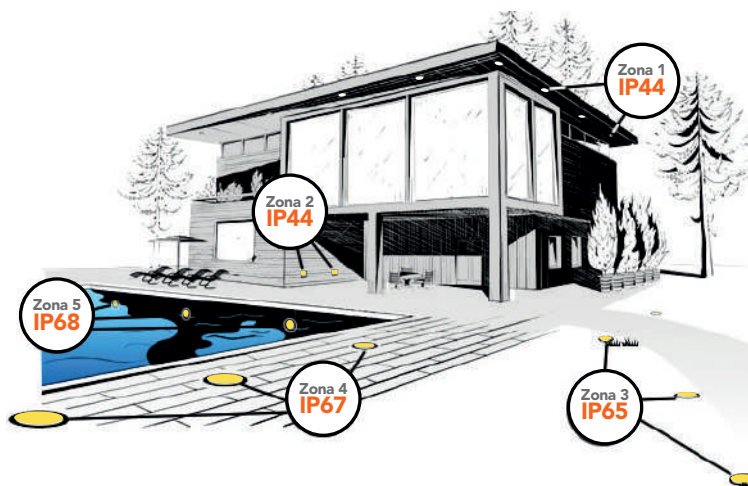

Zona 1  
IP44

#### ZONA 1 IP44 / IP45 / IP54: Luminarios bajo techo

Se requiere que estén en lugares techados, ejemplo: una marquesina. Están protegidos contra salpicaduras de gotas.

#### ZONA 3 IP65 :

##### Luminarios empotrados en jardín

Este tipo de luminarias cuentan con la máxima protección contra la acción del polvo y agua.





[tecnolite.mx](http://tecnolite.mx)

